

ÅRSREDOVISNING 2016

INKLUSIVE
HÅLLBARHETSRAPPORT

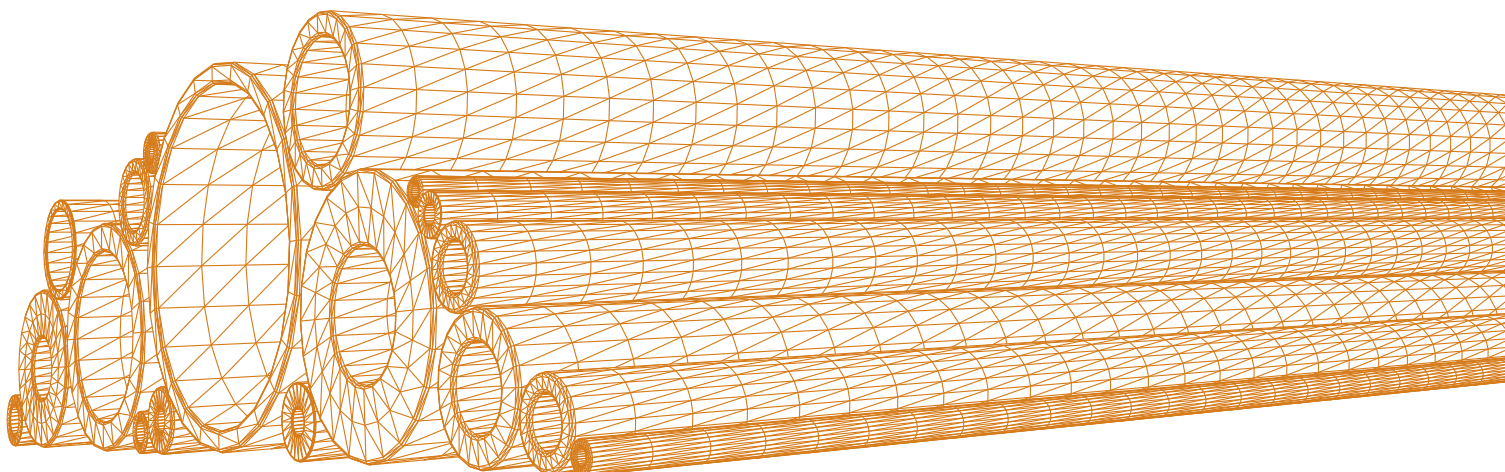
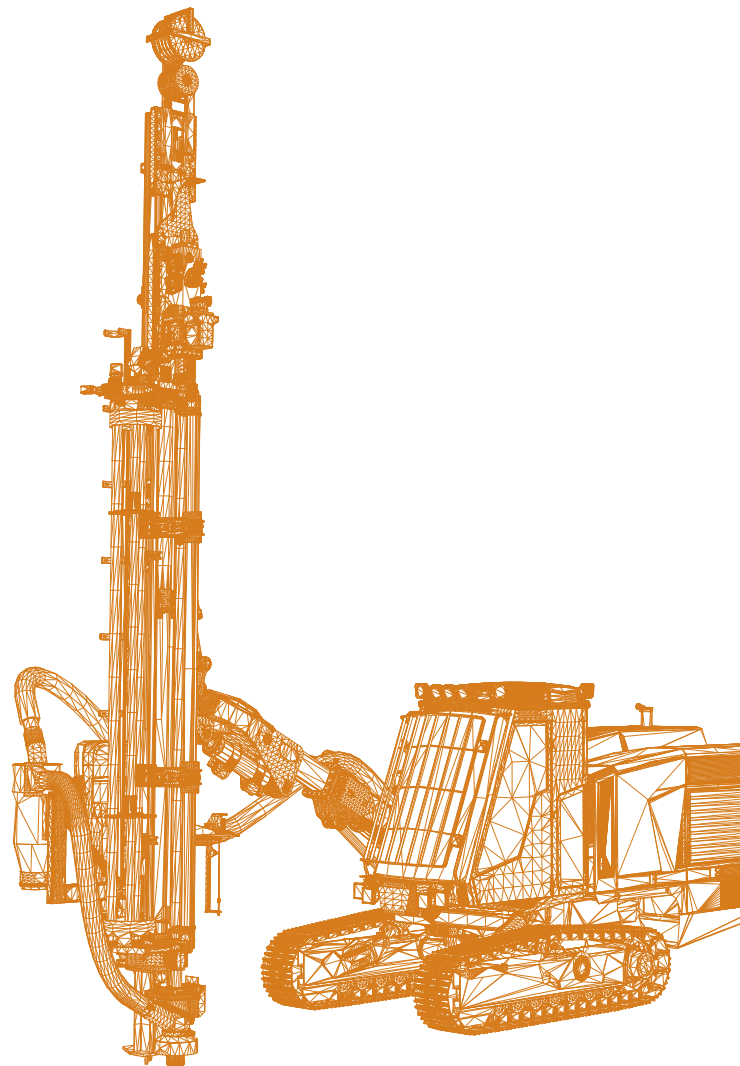
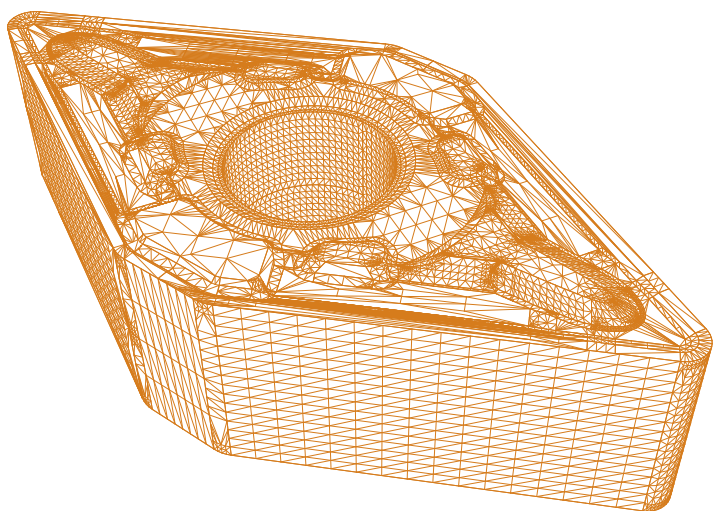

INNEHÅLL

Sandvik 2016

Året i korthet	1
Om Sandvik	2
Koncernchefens kommentar	2
Vår strategi	5

Våra verksamheter

Kundsegment	12
Affärsområden	21
Våra medarbetare	29
Vårt avtryck på miljön	33
Styrning och samarbetspartners	35
Vår aktie	38

Förvaltningsberättelse

Koncernöversikt	42
Utvecklingen inom affärsområdena	48
Riskhantering	52
Finansiell riskhantering	54
Bolagsstyrningsrapport	62
Intern kontroll avseende finansiell rapportering	68

Redovisning

Redovisning koncernen	70
Resultaträkning	71
Balansräkning	72
Förändringar i eget kapital	74
Kassaflödesanalys	75
Redovisning moderbolaget	76
Resultaträkning	77
Balansräkning	78
Förändringar i eget kapital	80
Kassaflödesanalys	81
Väsentliga redovisningsprinciper	82
Noter	90
Motivering till utdelningsförslag	123
Förslag till vinstdisposition	124
Revisionsberättelse	125

Hållbarhetsnoter

Bestyrkanderapport	145
Styrelse	146
Koncernledning	148
Årsstämma och utdelning	150
Definitioner	150
Finansiella mål	151
Finansiella nyckeltal	152

Den formella årsredovisningen omfattar sidorna 42–124. Vänligen notera att den officiella reviderade versionen av årsredovisningen är den svenska versionen i pdf och i tryckt format. I vissa fall har avrundningar skett, vilket innebär att tabeller och beräkningar inte alltid summerar exakt. Omfattningen av hållbarhetsinformationen framgår av GRI-index.

ÅRET I KORTHET

HÖJDPUNKTER

- Ny strategisk agenda för att öka decentralisering och ansvar
- Konsolidering till tre affärsområden och identifiering av icke-strategiska verksamheter
- Nya finansiella mål
- Övergripande marknadsförhållanden förblev dämpade, men förbättrades progressivt under året och en positiv ordertillväxt uppnåddes i det fjärde kvartalet
- Ökat fokus på digitalisering, automation och intelligenta verktyg
- Kommersialisering av additiv tillverkning; nytt produktområde etablerades den 1 januari 2017
- Olycksfallsfrekvensen var 1,7 – den lägsta i koncernens historia
- Förbättrat resultat i 2016 Dow Jones Sustainability Index (DJSI) och åter inkluderade i FTSE4Good Index Series och i Ethibel Sustainability Index (ESI) Excellence Europe

INTÄKTER PER MARKNADSOMRÅDE

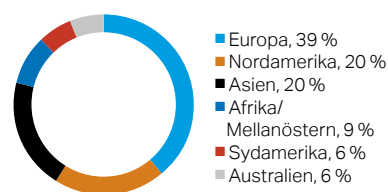

RESULTAT EFTER FINANSIELLA POSTER, MSEK

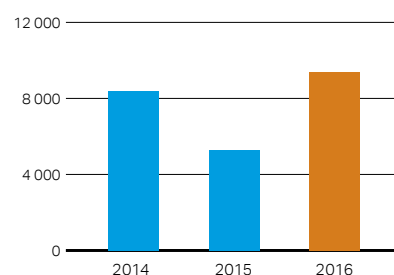

INTÄKTER, MSEK

81 553

RÖRELSEMARGINAL, %

13,5

AVKASTNING PÅ SYSSLESATT KAPITAL, %

14,7

FÖRESLAGEN UTDELNING, SEK

2,75

ÅTERVUNNEN METALLRÅVARA, TOTALT, %

78

RÖRELSERESULTAT, MSEK

11 018

ORDERINGÅNG, MSEK

81 861

RESULTAT PER AKTIE, KONCERNEN TOTALT, SEK

4,39

OLYCKSFALLSFREKVENNS, KONCERNEN TOTALT

1,7

ANDEL KVINNOR, KONCERNEN TOTALT, %

19,4

Kommentarer och siffror på sidorna 0-7, 10-28 och 48-51 relateras till kvarvarande verksamhet, om inget annat anges.

EN HÖGTEKNOLOGISK OCH GLOBAL INDUSTRIKONCERN

Sandvik är en högteknologisk och global industrikoncern med omkring 43 000 medarbetare och försäljning i mer än 150 länder. Vi har ett starkt fokus på att förbättra våra kunders produktivitet, lönsamhet och hållbarhet. Verksamheten är baserad på unik kompetens inom materialteknik, omfattande kunskap om industriella processer och nära samarbete med kunderna.



VÅRA AFFÄRSOMRÅDEN

SANDVIK MACHINING SOLUTIONS

En marknadsledande tillverkare av verktyg och verktygssystem för avancerad, skärande metallbearbetning.

ANDEL AV
INTÄKTER

40%

ANDEL AV
RÖRELSERESULTAT

59%



SANDVIK MINING AND ROCK TECHNOLOGY

En ledande leverantör av utrustning, verktyg, tjänster, service och tekniska lösningar för kunder inom gruvindustri samt bergavverknings- och anläggningsverksamhet.

ANDEL AV
INTÄKTER

38%

ANDEL AV
RÖRELSERESULTAT

27%



SANDVIK MATERIALS TECHNOLOGY

En världsledande utvecklare och tillverkare av avancerade rostfria stål, pulverbaserade legeringar och speciallegeringar för de mest krävande industrierna.

ANDEL AV
INTÄKTER

16%

ANDEL AV
RÖRELSERESULTAT

9%



OTHER OPERATIONS

Sandvik Process Systems och Sandvik Hyperion har identifierats som icke-strategiska verksamheter och har placerats utanför affärsområdesstrukturen under "Other Operations". Sandviks avsikt är att avyttra dessa verksamheter. Andelen av koncernens intäkter var 6%, och av rörelseresultatet 5% under 2016.

AVVECKLAD VERKSAMHET

Mining Systems verksamhet, som koncernen avser att avyttra, klassificerades redan 2015 som avvecklad verksamhet och processen att lämna affären fortsatte under 2016.

VI FORMAR VÅR FRAMTID GENOM STABILITET OCH TILLVÄXT

År 2016 var positivt och händelserikt för Sandvik med flera betydande förändringar. Vi vidtog omfattande åtgärder för att flytta ansvaret närmare verksamheten. Dessa insatser är avgörande när det gäller att stärka vårt entreprenörmässiga arbetssätt, säkerställa ständiga förbättringar och agera snabbare utifrån kundernas behov. För mig är det viktigt att Sandvik är ett fantastiskt företag att arbeta för och att äga. Vi ska vara ledande inom de branscher där vi är verksamma och vi stärkte våra kärnverksamheter under året.

Den nya strategiska inriktning som vi etablerade under året fokuserar på decentralisering och beslutsfattande närmare kunderna. Vi flyttade resultatansvaret till produktområdena, det vill säga till våra olika affärer, och vi etablerade nya ledningsgrupper för många av dem. Detta sammantaget utgör en stark grund för Sandviks möjligheter att förbättra resultatet och snabbare kunna svara

upp mot förändringar i kundernas efterfrågan.

Vi genomförde även förändringar i vår affärsområdesstruktur med syfte att säkerställa fokus på våra kärnverksamheter. Sammanfogandet av Sandvik Mining och Sandvik Construction till det nya affärsområdet Sandvik Mining and Rock Technology var ett viktigt arbete som krävde stora insatser av alla inblandade.

Processen för att avyttra Mining Systems, Sandvik Hyperion och Sandvik Process Systems fortsatte under året.

Vår nya organisationsstruktur och anpassade arbetssätt kommer definitivt att bidra till att säkra en stabil och lönsam verksamhet framöver. Detta i sin tur gör det möjligt för oss att investera och göra nya förvärv som ligger mer i linje med våra kärnverksamheter.



”Jag är övertygad om att ett starkt resultat handlar om små förbättringar varje dag.”

Foto: Tomas Öneborg



Samtal med representanter för finansmarknaden.

AFFÄRSMÄSSIGA FRAMSTEG – KONTINUERLIGA FÖRBÄTTRINGAR

Sandvik har en stabil grund att bygga på då många av våra affärsenheter är världsledande inom sina respektive verksamhetsområden. Vi har mycket kompetenta medarbetare och omfattande teknisk expertis. Med vår förmåga att industrialisera och öka kundnyttan bygger vi nu vidare på vårt mer än 150 år långa arv. Vi fokuserar på det som vår kärnkompetens, som material- och applikationskunnande samt nära kundsamarbeten.

Några av våra kundsegment var under året fortfarande påverkade av en utmanande makroekonomisk situation, särskilt inom olja/gas- och verkstadsindustrierna. I gruvsegmentet förbättrades dock orderingsgången som en följd av ökade råvarupriser under senare delen av året och prognosen pekar mot en fortsatt positiv utveckling. Flygindustrin fortsatte att utvecklas väl och efterfrågan inom fordonsindustrin förblev stabil. Många av våra geografiska marknader fortsatte att växa, om än i en långsammare takt än tidigare. Vi såg att Asien återhämtade sig under andra halvan av året och jag anser att det finns spännande möjligheter för oss även på andra tillväxtmarknader.

Eftermarknaden utvecklades positivt och fortsätter att vara en viktig del av vår verksamhet. Till exempel står reservdelar och service för 65 % av Sandvik Mining and Rock Techno-

logys affär och cirka 30 % av Sandvik Materials Technologys verksamhet omfattar industriella förnödenheter.

Orderingsgången för 2016 uppgick till 81 861 miljoner kronor, intäkterna till 81 553 miljoner kronor och rörelseresultatet blev 11 018 miljoner kronor. Vi levererade ett starkt kassaflöde och ett gott resultat i en utmanande organisk tillväxtsituation. Även om vi upplevde ett relativt ansträngt affärsklimat under året utvecklades vårt resultat i rätt riktning. Jag är särskilt nöjd med förbättringen i rörelseresultatet som är en direkt följd av programmet för optimering av försörjningskedjan samt minskade kostnader inom administration och försäljning. Åtgärderna effektiviserade verksamheten och bidrog till att förbättra våra marginaler.

Jag är övertygad om att ett starkt resultat handlar om små förbättringar varje dag och vi är fast beslutna att leverera i enlighet med de nya mål som vi har kommunicerat. Målen kommer tillsammans med vår nya decentraliserade affärsmodell att stödja faktureringsstillväxt, interna resultatförbättringar och en mer kostnadseffektiv organisation som fokuserar på att driva lönsam tillväxt och säkerställa en generös utdelning.

LEDANDE INOM TEKNISK UTVECKLING

Vår vision är att kunderna ska uppfatta oss som de som sätter bransch-

standarder. Det innebär inte bara att vara förstahandsvalet för våra kunder inom utvalda segment, utan dessutom att alltid ligga före andra aktörer på marknaden.

Rådande marknadstrender mot ökad digitalisering och hållbarhet ligger i linje med Sandviks verksamhet och kunderbjudande liksom med vår tradition att fokusera på forskning och utveckling. Vi arbetar nära våra kunder för att leda den tekniska utvecklingen och lansera nya, marknadsledande produkter och lösningar som bidrar till att förbättra våra kunders produktivitet, lönsamhet och hållbarhet.

Effektiva processer för att korta ledtiden till marknaden liksom kontinuerligt fokus på applikationskunnande är avgörande för vår framgång. Under 2016 lanserade vi många spännande nya produkter. Till exempel introducerade Sandvik Machining Solutions banbrytande teknik genom intelligenta, digitalt uppkopplade verktyg för användning i metallbearbetningsindustrin.

Vi inledde även arbetet med att etablera det nya produktområdet Additive Manufacturing, som är i drift från 1 januari 2017. Produktområdet kommer att kommersialisera vår verksamhet för additiv metalltillverkning fullt ut. Det nya produktområdet har fullständigt resultatansvar och kommer steg för steg att ta en marknadsposition genom både organisk tillväxt och förvärv. Dessutom är vår enhet Sandvik Osprey, inom affärsområdet Sandvik Materials Technology, marknadsledande inom produktion av metallpulver för additiv tillverkning.

Sandvik Mining and Rock Technology lanserade batteridrivna lastmaskiner, borrhjullar och mer effektiva motorer. Det kommer att öka produktiviteten, miljöprestandan och säkerheten i kundernas verksamheter, i synnerhet för den fjärrstyrda



Besök vid Sandviks anläggning i Patancheru, Indien.



Möte med medarbetare vid Sandvik Mining and Rock Technologys fabrik i Tammerfors, Finland.



Deltagande vid den internationella verktygmässan IMTS i Chicago, Illinois, USA.

gruvdriften som omfattas av vår gruvautomationslösning AutoMine®.

Sandvik Materials Technology gjorde stora framsteg med olika bränsle-cellskunder globalt. Vi är med vårt unika material en möjliggörare för kunderna när det gäller att kunna massproducera bränslecellsbilar till ett kommersiellt gångbart pris. I Sandviken öppnade vi Sveriges fjärde tankstation för vätgas i samarbete med kommunen.

Allt detta kommer att bidra till att ytterligare öka det värde vi erbjuder våra kunder och samtidigt gynna våra möjligheter till tillväxt.

SNABBARE AGERANDE PÅ KUNDERNAS EFTERFRÅGAN

Våra produktområden arbetar nära kunderna och har fullt ansvar för verksamheten och dess resultat. Ansvaret för forskning och utveckling, indirekt inköp samt för försörjningskedjan flyttades tillbaka till verksamheterna under året. Vi påbörjade dessutom överföringen av andra resurser som ekonomi och HR. När det är genomfört är jag förvissad om att det kommer att bidra till förbättringar i vår prestation.

Vi måste dessutom skapa de bästa förutsättningarna för att leverera resultat och utveckla goda ledare. Genom att ge produktområdena större ansvar kommer vi att få ledare med en djup förståelse för hur man driver en framgångsrik verksamhet. Det är avgörande för Sandviks ledarutveckling och ger oss möjlighet till en stabil och välfungerande, öppen inre arbetsmarknad.

Ökad decentralisering innebär också ett ökat behov av att säkerställa en kultur som präglas av hög etik och ett ansvarsfullt beteende. Därför har vi reviderat ramverket för bolagsstyrning, "The Sandvik Way", i vilket vi etablerat gemensamma prin-

ciper och värderingar som alla våra verksamheter måste följa, inklusive vår uppförandekod, våra principer för en intern arbetsmarknad och våra finansiella processer.

HÅLLBART FÖRETAGANDE INTEGRERAS I VÅR VERKSAMHET OCH VÅRT ERBJUDANDE

Hållbarhet är avgörande för vår förmåga att skapa ökad kundnytta och bidrar till att vi kan göra våra kunders processer säkrare, effektivare och mer produktiva. Klimatförändringarna är en allt viktigare fråga. Våra högpresterande produkter kan möta den växande efterfrågan från kunderna på koldioxid-effektiva och mer hållbara lösningar.

Cirkulär ekonomi är en annan viktig konkurrensfördel för oss. Till exempel använder Sandvik Materials Technology nästan 80 % återvunnet metallmaterial för sin tillverkning av rostfria stål och speciallegeringar. Sandvik Machining Solutions utnyttjar drygt 50 % återvunnet material i verktyg och skär – en andel som vi tror kan öka till 80 % i framtiden, och Sandvik Mining and Rock Technology använder omkring 90 % återvunnen metallråvara i sin egen produktion. Detta är konkreta exempel på hur vi har realiserat konceptet cirkulär ekonomi.

Utöver vårt hållbara kunderbjudande är vi även angelägna om att se till att den egna verksamheten tar sitt ansvar. Det inkluderar områden som exempelvis miljö, regelefterlevnad och antikorrupcion, mångfald och hållbar leverantörshantering. Säkerhet är ett viktigt fokusområde för Sandvik. Vi fortsätter att förbättra oss och jag är nöjd att vi minskade vår olycksfallsfrekvens till 1,7 (2,2) för 2016. Men trots det faktum att vi gör framsteg kommer vi inte vara

helt tillfreds förrän vi inte har några olyckor alls.

Vi förbättrade vårt resultat ytterligare i Dow Jones Sustainability Index och presterar nu bättre än 98 % av företagen i vår bransch som bedömts. En annan del i vårt engagemang för hållbar utveckling är att vi har under-tecknat, och kommer att fortsätta att stödja, de tio principerna i FN:s Global Compact.

BYGGA FÖR FRAMTIDEN

När jag blickar framåt ser jag att mycket arbete återstår, och jag har stort förtroende för att vi utvecklas i rätt riktning. Vi är på väg att uppfylla våra ambitiösa mål genom ständiga förbättringar i hela vår verksamhet för att uppnå stabilitet, lönsamhet och tillväxt. Vår ökade decentralisering och de förändringar vi nu fokuserar på är ett fundament för vår förmåga att hantera kommande marknadstrender och skiftningar i affärsklimatet. Vi kommer att fortsätta vara marknadsledande, säkra ännu bättre resultat och nya marknadsandelar samt fortsätta att vara ett attraktivt företag att arbeta för och att äga.

Slutligen vill jag tacka våra aktieägare, kunder och samarbetspartners samt medarbetare för ert fortsatta engagemang och förtroende. Utan er skulle vår framgång i dag och i framtiden inte vara möjlig.

Stockholm, februari 2017

Björn Rosengren
Verkställande direktör och
koncernchef

VÅR VÄG FRAMÅT

VISION – VI SÄTTER BRANSCHSTANDARDEN

Vår ambition är att sätta standarden som andra följer genom att ständigt förbättra vårt erbjudande, vår marknadsnärvaro och vår servicenivå. Vi strävar efter att

vara nummer ett eller två för våra kunder inom utvalda segment och marknader.

AFFÄRSIDÉ

Sandviks affärsidé är att utveckla, tillverka och sälja produkter och tjänster med hög förädlingsgrad baserat på våra kärnkompetenser.

Syftet är att förbättra kundernas produktivitet, lönsamhet och hållbarhet. Våra verksamheter är i huvudsak koncentrerade till områden där Sandvik är eller har potential att bli världsledande.

FINANSIELLA MÅL¹

TILLVÄXT I RÖRELSE-
RESULTATET (CAGR)

≥7 %

NETTOSKULD-
SÄTTNINGSGRAD

<0,8

FÖRBÄTTRING AV AVKASTNING
PÅ SYSSELSATT KAPITAL

≥3 %-ENHETER

UTDELNINGSKVOT

50 %

¹) För ytterligare information, se sidan 151.

STRATEGISK AGENDA



HÅLLBARA AFFÄRER



AKTIEÄGAR-
VÄRDE



KUNDVÄRDE



MEDARBETAR-
VÄRDE

KÄRNKOMPETENSER

För att nå vår vision strävar vi efter att kontinuerligt förbättra kundernas produktivitet genom våra kärnkompetenser inom materialkunskap, möjliggörande av kundlösningar och förmåga att industrialisera. Vi har ett välkänt varumärke och en stark marknadsposition och vår ambition är att ytterligare stärka våra konkurrensfördelar på en marknad som fortsätter att utvecklas i snabb takt.

KÄRNVÄRDEN

- **Customer Focus** – Vi strävar hela tiden efter att överträffa våra kunders förväntningar och göra det möjligt för dem att bli mer framgångsrika i sin verksamhet.
- **Innovation** – Vi formar framtiden genom att skapa banbrytande lösningar i alla våra verksamheter.
- **Fair Play** – Vi arbetar och gör affärer på ett hållbart och ansvarsfullt sätt.
- **Passion to Win** – Vi är engagerade och drivs av att göra vårt företag ledande i branschen.

VÅRA SJU FOKUSOMRÅDEN OCH FRAMSTEG UNDER 2016

FOKUS PÅ KÄRNVERKSAMHETEN OCH ATT VARA NUMMER ETT ELLER TVÅ INOM UTVALDA SEGMENT OCH MARKNADER

Vi fokuserar på områden där vi är eller kan bli världsledande och vara kundernas förstahandsval. Genom att koncentrera oss på våra kärnkompetenser – materialkunskap, nära samarbete med kunderna för att utveckla vårt erbjudande och förmåga att industrialisera – säkerställer vi vår världsledande position inom skärande metallbearbetning, gruv- och bergbrytningsteknologi och kunskap om avancerade material.

FRAMSTEG UNDER 2016

Efter en analys av resultat, affärspotential och kärnkompetenser fattade vi ett antal viktiga beslut som gör det möjligt för oss att fokusera på våra kärnområden. Viktiga framsteg var bland annat:

- **Omstrukturering:** Sandvik omstrukturerade verksamheten från fem till tre affärsområden för att uppnå fullt ägarskap och ansvar för respektive verksamhet.
- **Avyttring:** Sandvik initierade avyttring av de verksamheter som är utanför våra utvalda industrisegment skärande bearbetning, gruvverksamhet och avancerade rostfria stål och speciallegeringar.

TEKNOLOGISKT LEDARSKAP OCH INNOVATION

Vi strävar efter att vara teknologiskt ledande inom utvalda segment och marknader genom att investera i produktinnovationer och forskning och utveckling, effektiva processer för att korta ledtiden till marknaden och nära samarbete med våra kunder.

FRAMSTEG UNDER 2016

Vi fortsatte att fokusera på produktinnovationer som ökar produktivitet och energieffektivitet, minskar CO₂-utsläpp, förbättrar resursutnyttjandet, ökar säkerheten och bidrar till ökade möjligheter inom digitalisering. Som exempel kan nämnas:

- **Ett brett utbud inom elektrisk gruvutrustning:** Sandvik Mining and Rock Technology erbjuder kunderna ett brett sortiment av lösningar inom elektrisk utrustning för gruvtillämpningar för en säker, mer miljövänlig och kostnadseffektiv produktion. Till exempel lanserades Sandvik DD422iE, världens första högautomatiserade batteridrivna borrhög för ortdrivning, och Sandvik LH307B, en batteridrivna lastmaskin med ny teknik för utsläppsfri lastning och transport under jord.

- **Digital tillverkning och intelligenta verktyg:** Sandvik Machining Solutions erbjuder avancerade lösningar för övervakning och styrning av bearbetningsprocesser i produktionsmaskiner. Under 2016 lanserades CoroPlus®, en sensorbaserad intelligent plattform för digital maskinbearbetning.
- **Banbrytande material som möter energi- och klimatutmaningar:** Sandvik Materials Technology leder utvecklingen inom belagt bandstål för bipolära plattor i bränsleceller. Enkelt uttryckt är en bränslecell en energiomvandlare som kan användas för att framställa elektricitet och värme från vätgas. Energiomvandlingen sker utan förbränning, det enda utsläppet är rent vatten. Med vår unika, storskaliga produktionsanläggning ligger vi i frontlinjen inför kommande kommersialisering av bränslecellstekniken.

ANSVAR OCH BESLUT NÄRA KUNDERNA

Vi säkerställer ett högt ansvarstagande genom att fatta beslut nära kunderna och att arbeta på ett decentraliserat och entreprenörmässigt sätt.

FRAMSTEG UNDER 2016

Vi fortsatte arbetet med att decentralisera vår affärsmodell för att säkerställa att beslut fattas närmare våra kunder. Därigenom kan vi snabbare agera enligt kundernas önskemål och utifrån förändringar på marknaden. Som exempel kan nämnas:

- **Ökat ansvar för respektive produktområde:** Inom våra affärsområden har varje produktområde ett ökat ägarskap och ansvar för sin egen utveckling och sitt resultat, något som skapar en mer entreprenörmässig miljö. Produktområdenas utveckling granskas kontinuerligt i enlighet med vår decentraliseringsstrategi. Ett exempel på det ökade ansvaret är överföringen av produktionsenheter till produktområdena inom Sandvik Machining Solutions.
- **Kundfokuserade affärsmodeller:** Sandvik Mining and Rock Technology införde en ny affärsmodell med åtta produktområden baserade på produkterbjudandet. Syftet är att förbättra vår reaktionsförmåga gällande kundernas behov och önskemål.
- **Decentraliserade supportfunktioner:** Vi inledde processen att flytta ut HR- och ekonomifunktionerna till de enskilda affärsområdena för att säkerställa större ansvar för de tjänster som används av affärsområdena.

STABILITET OCH LÖNSAMHET FÖRE TILLVÄXT

Vi kommer att fokusera på stabilitet och lönsamhet före tillväxt. Det innebär att vi säkerställer att vi har rätt organisationsstruktur, en stark ledning, effektiva arbetsprocesser och att våra verksamheter är stabila och lever upp till förväntat resultat innan vi fokuserar på tillväxt.

FRAMSTEG UNDER 2016

Sandviks affärsområden präglades av olika utmaningar och möjligheter för att skapa stabilitet, lönsamhet och tillväxt vilket i sin tur kräver skilda strategier och fokus.

- **Sandvik Machining Solutions:** Affärsområdet har upprätthållit en stabil och lönsam verksamhet och stärkte sina tillväxtambitioner, exempelvis genom additiv tillverkning.
- **Sandvik Mining and Rock Technology:** Fokus var på stabilitet genom att säkerställa att rätt organisationsstruktur, en stark ledning och effektiva arbetsprocesser fanns på plats under omstruktureringsprocessen.
- **Sandvik Materials Technology:** Fokus var att säkerställa stabil utveckling och lönsamhet, för att därigenom skapa värde för koncernen genom minskade kostnader för administration, försäljning och förbättrad kapitaleffektivitet.
- **Nya finansiella mål:** I maj 2016 formulerade vi ambitiösa finansiella mål i enlighet med vår decentraliserade affärsmodell och det rådande dämpade makroekonomiska läget. Målen gäller fram till och med 2018.

EFFEKTIVITET OCH KOSTNADSSÄNKNINGAR

Vi strävar efter att uppnå effektivitet genom ständiga förbättringar. I det ingår att främja en kultur som genomför små förbättringar dag för dag för att öka vår egen produktivitet, effektivitet och därigenom uppnå kostnadsbesparingar – och ytterst säkerställa en optimal verksamhet.

FRAMSTEG UNDER 2016

Sandvik etablerade ett övergripande mål att nå en årlig produktivitetökning på minst 3 % (försäljning/medarbetare). Ett antal viktiga förbättringsåtgärder vidtogs under året:

- Konsolideringen av försörjningskedjan och övriga kostnadsbesparingsåtgärder genererade besparingar på mer än 800 miljoner kronor jämfört med föregående år.
- Kostnaderna för koncernfunktionerna minskade med mer än 20 % jämfört med 2015.
- Antalet medarbetare minskade med 4 %, främst som en konsekvens av vidtagna åtgärder för ökad effektivitet och andra besparingar på grund av en svag marknad.
- Rörelsekapitalet förbättrades, vilket tillsammans med en stark intjänning resulterade i det hittills näst högsta operativa kassaflödet i bolagets historia
- Stark kassagenerering resulterade i att nettoskulden blev den lägsta på tre år och vi nådde målet för netto-skuld-sättningsgraden på <0,8, och avslutade året på 0,7.

KULTUR ATT AGERA PÅ RÄTT SÄTT

Vi anser att en hög etisk nivå och en stark värdegrund skapar långsiktigt värde för kunder, medarbetare och andra intressenter. Genom våra värderingar, vår uppförandekod och policyer som alla infattas i vår modell för bolagsstyrning, The Sandvik Way, fastställer vi tydliga regler för att agera på rätt sätt. Dessa huvudprinciper gäller alla delar av Sandvik och är inte förhandlingsbara för någon medarbetare eller enhet. Vårt verktyg för rapportering av eventuella överträdelser, Speak Up, och vår process för internutredning stödjer centrala principer inom internkontroll, regel efterlevnad och internrevision. Tillsammans bildar dessa en stabil grund för Sandviks långsiktiga verksamhet.

FRAMSTEG UNDER 2016

- Vi lanserade vårt nya system för bolagsstyrning, The Sandvik Way, med en fullständig översyn av alla policyer och procedurer för att anpassa dem till den nya decentraliseringsstrategin.
- Vår Speak Up-process utvecklades ytterligare. Ansvar för utredningar överfördes till affärsområdena genom en ny process för internutredning med syfte att säkerställa att vi hanterar alla avvikelser från vår kod och våra policyer snabbt och med integritet.
- Fortsatt uttullning av våra program för regelefterlevnad med ökade aktiviteter samt start av programmet för dataskydd för att förbereda oss för ny lagstiftning som träder i kraft 2018.
- Utbildning i alla viktiga program för regelefterlevnad samt uppförandekoden.

EXCEPTIONELLA MEDARBETARE

Det är avgörande för vår framgång att främja en kultur som attraherar och utvecklar exceptionella medarbetare som stannar inom företaget, och som gör Sandvik till en fantastisk arbetsplats.

FRAMSTEG UNDER 2016

Vi fortsatte att genomföra initiativ som främjar ledarskap och utvecklar viktiga kompetenser inom organisationen. Vi fokuserade på att attrahera och rekrytera medarbetare genom en ökad digital närvaro och genomförde aktiviteter för att öka mångfald och inkludering. Exempel:

- **Ledarskapsinitiativ:** Vi genomför flera initiativ för att identifiera och lyfta fram talanger i hela organisationen. Under 2016 deltog över 670 ledare från hela koncernen i Sandviks ledarskapsprogram.
- **Mångfald och inkludering:** Mångfald och inkludering på arbetsplatsen ger oss en konkurrensfördel. Under 2016 var andelen kvinnor i produktområdenas ledningsgrupper 24 % och andelen icke-européer var 17 %.

HÅLLBARA AFFÄRER

Vi har en lång historia av ansvarsfullt företagande. Vi är övertygade om att vi kan skapa en mer hållbar framtid tillsammans med våra kunder, medarbetare, aktieägare och andra intressenter. Vår hållbarhetsstrategi som reviderades 2016 syftar till att ytterligare integrera hållbarhetsfrågorna i våra kärnverksamheter och samtidigt öka förståelsen för hur våra erbjudanden kan bidra till en bättre framtid.

TVÅ PÅVERKANSOMRÅDEN – ÅTTA DIMENSIONER

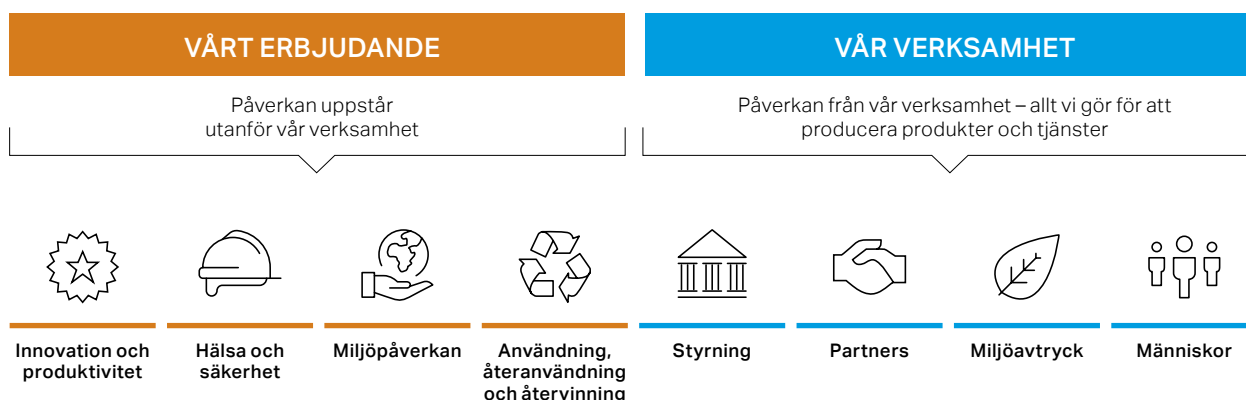

VI GÖR VÅRA KUNDER MER HÅLLBARA

Vi utvecklar produkter, lösningar och tjänster som förbättrar våra kunders produktivitet och konkurrenskraft samtidigt som de minskar miljöpåverkan och främjar hälsa och säkerhet för kundernas medarbetare. Vi arbetar nära våra kunder över produktens hela livscykel och tillhandahåller service och eftermarknadssupport som återköpsprogram som gör det möjligt för oss att återta och återvinna använda produkter. Vi arbetar ständigt med att göra våra produkter mer energieffektiva och därmed sänka kundernas kostnader.

VI FRÄMJAR HÅLLBARHET I VÅRA VERKSAMHETER

Genom att främja hållbarhet och ansvarstagande i våra egna verksamheter blir vi en mer pålitlig och

långsiktig partner för våra kunder och andra intressenter. Vi arbetar kontinuerligt med att förbättra våra interna processer, till exempel för leverantörshantering, energianvändning, utsläpp, vattenförbrukning, antikorruption, rättvisa arbetsvillkor och andra mänskliga rättigheter.

INTRESSENTDIALOGER

Vi för en öppen dialog med koncernens många intressenter om hållbarhetsfrågorna vilket ger oss viktig information och vägledning om hur vi integrerar hållbarhet i vår verksamhet.

VÄSENTLIGA OMRÅDEN

Vi gör regelbundet en väsentlighetsanalys som ger oss en tydlig inriktning och visar vilka hållbarhetsaspekter som är viktigast för oss vid en given tidpunkt.

För 2013–2016 definierades följande områden som väsentliga av vår koncernledning:

- Regelefterlevnad
- Hållbar leverantörshantering
- Användning, återanvändning och återvinning av material och naturresurser
- Energi, utsläpp och klimatförändringar
- Hälsa och säkerhet
- Mångfald och inkludering
- Attrahera, utveckla och behålla medarbetare

En ny väsentlighetsanalys genomfördes under 2016 och kommer att tillämpas från och med 2017. Ett flertal interna och externa intressenter medverkade i processen. Analysen baserades på internationella ramverk och institutioner, media, globala trender, våra intressentdialoger samt egna bedömningar.

Se Hållbarhetsnoterna på sidorna 130–144 för mer information om intressentdialoger och väsentlighetsanalysen.

MÅL OCH MÅLUPPFYLLELSE

Sandviks finansiella mål mellan 2016–2018 föreskriver ett förbättrat rörelseresultat, högre avkastning och en stärkt balansräkning, samt en fortsatt generös utdelningspolicy.

FINANSIELLA MÅL¹

TILLVÄXT I RÖRELSE-
RESULTATET (CAGR)

≥7 %

Utfall 2016: +3,1 %

FÖRBÄTTRING AV AVKAST-
NING PÅ SYSSELSATT KAPITAL

≥3 %-ENHETER

Utfall 2016: +1 %-enhet

NETTOSKULDSÄTTNING-
GRAD

<0,8

Utfall 2016: 0,7

UTDELNINGSKVOT

50 %

Utfall 2016: 63 %²

1) För ytterligare information, se sidan 151. 2) Baserat på föreslagen utdelning 2,75 SEK per aktie.

I maj 2016 infördes nya finansiella mål för treårsperioden 2016–2018. Vid årets slut hade Sandvik-koncernen levererat i enlighet med den ursprungliga planen för alla mål.

På grund av olika affärsförutsättningar skiljer sig verksamheternas fokusområden och bidrag från varandra; från att säkra finansiell stabilitet till att driva lönsamhet och tillväxt.

Fokus har varit kostnadsbesparingsinitiativ, produktivetsförbättringar och ytterligare konsolideringar i huvudsak genom programmet för att optimera försörjningskedjan. De samlade aktiviteterna har främjat vinsttillväxten. Högre avkastning på kapital understöddes av högre intäkter, relativt låga investeringsnivåer och initiativ för att ytterligare minska rörelsekapitalet.

HÅLLBARHETSMÅL

OLYCKSFALLSFREKVEN-
S ÅR 2020

<1

Utfall 2016: 1,7

UTBILDADE MEDARBETARE I
UPPFÖRANDEKODEN

100 %

Utfall 2016: 91 % utbildade

ÖKNING AV ENERGI-
EFFEKTIVITET TILL 2020

20 %

Utfall 2016: 2 % minskning

BIBEHÅLLEN ANDEL ÅTER-
VUNNEN METALLRÅVARA

≥80 %

Utfall 2016: 78 %

Hållbarhetsmål sätts på koncern- och affärområdesnivå för att bemöta de risker som identifierats samt för att utnyttja tillgängliga möjligheter. Affärsområdena inför dessa i sina verksamheter. Under 2016 arbetade Sandvik för att nå delmålet för olycksfallsfrekvensen (LTIFR) på 1,7. Sandviks olycksfallsfrekvens förbättrades med 20 % till 1,7 (2,2). Säkerhetsfrågan förblir dock högsta prioritet. Under 2016 avslutades ett utbildningsprogram om

vår uppförandekod med ett resultat på 91 % fullgjorda utbildningstillfällen. Varje affärsområde ansvarar för att uppförandekoden efterlevs. Energiintensitet mäts som energianvändning per arbetad timme. Sedan 2014 har vi minskat antalet arbetade timmar med mer än energianvändningen. Med 2014 som basår, har energianvändningen reducerats 5 % i absoluta termer, medan arbetade timmar minskat med 7 %.

Vänligen se sidorna 134-135 och home.sandvik för ytterligare hållbarhetsmål.

VÄRDESKAPANDE ERBJUDANDEN TILL VÅRA KUNDER ÖVER HELA VÄRLDEN

Våra lösningar ökar kundernas produktivitet, lönsamhet och hållbarhet i en mängd olika branscher. Gruvsegmentet utgör den största delen av vår verksamhet, tätt följd av verkstad och energi, liksom den del av anläggningsindustrin som gäller bergbrytning. Vi har också en stark position inom segment som fordons- och flygindustrin.

Singapores hamn.



GRUVOR

Vi levererar borrhjugg, bergborrverktyg och system, mobila och stationära krossar, maskiner för lastning och transport, utrustning för tunneldrivning, kontinuerlig gruvdrift och mekanisk bergavverkning, liksom olika lösningar för ökad automation, säkerhet och produktivitet hos kunderna.

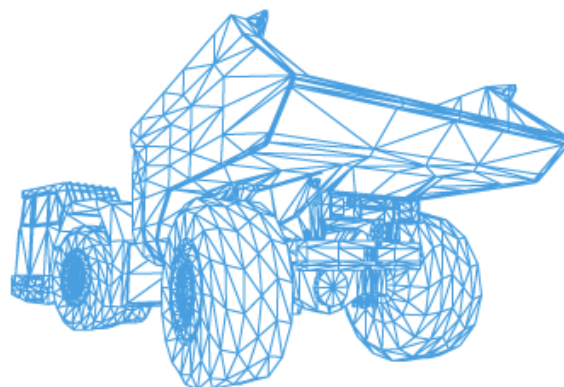

ANDEL AV KONCERNENS INTÄKTER 2016:

27 %



KOMPONENTER OCH TJÄNSTER VÅRA KUNDER KAN LITA PÅ

Våra kvalificerade servicetekniker och avancerade bergborrverktyg ser till att utrustningen kan vara i drift 365 dagar om året.



BORRNING

Våra underjordsriggar står för produktivitet, precision och tillförlitlighet. De minskar driftskostnaderna samtidigt som de förbättrar miljö, hälsa och säkerhet.



BERGBORRSTÅL

Vårt borrhjugg kännetecknas av flera egenskaper som möjliggör effektiv produktion. Hög hållfasthet och seghet, snäva toleranser, hög slitstyrka och stark motståndskraft mot deformation.



LASTNING OCH TRANSPORT

Sandviks underjordslastare är konstruerade för säker, produktiv och tillförlitlig drift även i de tuffaste miljöer.

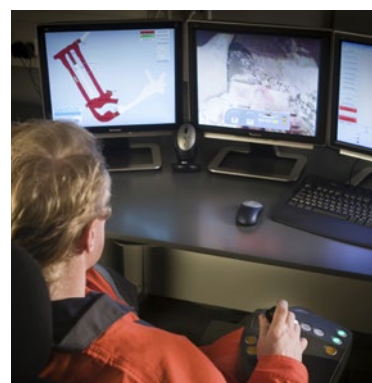

AUTOMISERING OCH ÖVERVAKNING

Våra system för gruvautomation omfattar allt från enskilda maskiner till kontroll av hela maskinparken.

OPTIMERAT KUNDVÄRDE I VÄRLDENS DJUPASTE BASMETALLGRUVA

Gruvautomationssystemet AutoMine® har ökat säkerheten och effektiviteten i Kidd Operations koppars- och zinkgruva i Timmins, Ontario, Kanada, genom förarlösa, fjärrstyrda och automatiserade lastmaskiner.

Gruvan har använt Sandviks lastmaskiner i 25 år och sedan 2012 har några av dem varit försedda med AutoMine® för att övervinna de tekniska och logistiska utmaningar som uppstår vid arbeten på ned till 3 000 meters djup. Det kan till exempel handla om seismisk aktivitet eller att ta gruvarbetare och material från ytan, transporter som kan ta över en timme.

Kerry Falk, marknadschef för säljområde Kanada, Sandvik Mining and Rock Technology, berättar mer.

HUR ANVÄNDER KIDD OPERATIONS AUTOMINE®?

Genom gruvautomationssystemet kan Kidd Operations ha sina lastmaskiner av typen Sandvik LH514 i drift i upp till 21 timmar varje dag. De kan fortsätta att köras även mellan skift och när den traditionella verksamheten måste avbrytas på grund av säkerhetsåtgärder. Det kan vara under seismisk aktivitet efter en sprängning eller under kontroller av gasnivåer när personal inte tillåts vara i närheten.

VILKA HAR VARIT KUNDENS FRÄMSTA FÖRDELAR NÄR DET GÄLLER PRODUKTIVITET?

Antalet effektiva produktionsstimmar har ökat med 30 % jämfört med kundens traditionella lastmaskiner. Gruvan har också kunnat minska sin totala maskinpark med tre lastmaskiner, delvis genom gruvautomation.

VILKA BLIR KONSEKVENSERNA NÄR DET GÄLLER HÄLSA OCH SÄKERHET HOS KUNDEN?

AutoMine® förbättrar hälsan och säkerheten genom att kunden inte behöver ha operatörer i det automatiserade produktionsområdet. Operatörerna kan istället arbeta från luftkonditionerade kontor ovan jord.

HUR OPTIMERAR SANDVIK KUNDENS LÅNGSIKTIGA MERVÄRDE?

Som en del i vårt arbete att optimera mervärdet för våra kunder, med de låga råvarupriser som råder för närvarande, mäter vi inte enbart hur AutoMine® ökar produktiviteten. Vi utvärderar också hur systemet minskar bränsleförbrukning, utsläpp och underhållskostnader för Kidd Operations, och hur kundlösningen kontinuerligt kan förbättras på lång sikt.



Kontrollrummet i Kidd Operations.



Kerry Falk, marknadschef för säljområde Kanada, Sandvik Mining and Rock Technology.

FAKTA

AUTOMINE®

Med systemet AutoMine® kan operatörerna i realtid hantera maskinernas lastning, lossning och transport samt övervaka och fjärrstyra helautomatiska moment som förflyttning från positioner ovan jord.

VERKSTAD

Våra verktyg och system för skärande metallbearbetning liksom våra avancerade material och komponenter används i verkstadsindustrin över hela världen. De ökar produktivitet, lönsamhet, kvalitet, produktionsvolym, säkerhet och förbättrar miljön.

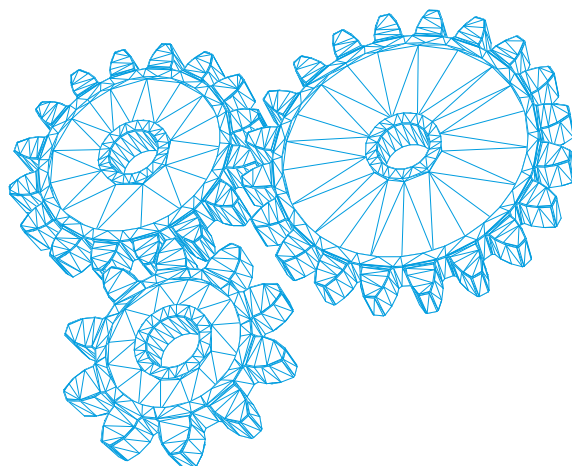

ANDEL AV KONCERNENS INTÄKTER 2016:

23 %



BRÄNSLEMUNSTYCKEN

Bränslemunstycken baserade på pulverteknologi är viktiga komponenter för bränsleinsprutningssystem i dieselmotorer för marint bruk. Munstyckena bidrar till minskade utsläpp och minskad bränsleförbrukning samt ökar motorernas drifttid.

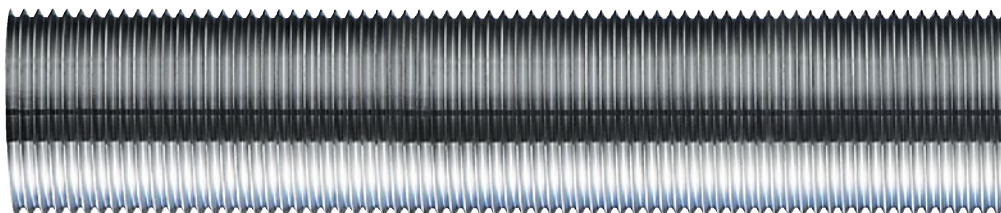

VERKTYG FÖR SVARVNING

Svarvning ger cylindriska och rundade former med ett skärverktyg. Verktöget hålls stilla medan arbetsstycket roterar.



DIGITALA VERKTYG

Det inbyggda systemet CoroBore® + möjliggör trådlös automatisk justering av skärdiametern med hjälp av ett digitalt gränssnitt. Det underlättar finjustering av verktyget i maskinen eller vid förinställning för precisionsuppborring.



VERKTYG FÖR HÖRNFRÄSNING

Vid hörnfräsning ska två ytor bearbetas samtidigt, vilket kräver periferfräsning i kombination med planfräsning.

MINSKAD MILJÖPÅVERKAN GENOM INNOVATIVA PULVER- BASERADE LÖSNINGAR

Sandvik Materials Technologys strategi är att utveckla kundlösningar som bidrar till en mer hållbar värld. Ett exempel är en teknik baserad på pulverteknologi, het isostatisk pressning (HIP), som används för att tillverka effektiva bränslemunstycken. Tekniken gör det möjligt för kunden MAN att producera bränsleeffektiva marinmotorer som kraftigt minskar utsläppen.

MAN Diesel & Turbo är en världsledande designer och tillverkare av marina två- och fyrtaktsmotorer och företaget står för cirka hälften av den motorkraft som används inom världshandeln. Då traditionella bränslemunstycken ofta drabbas av korrosion och bristande bränsleeffektivitet behövde MAN en innovativ lösning för att möta marknadens ökade krav på motorkomponenter med lägre utsläpp och ökad bränsleeffektivitet.

Hans Södervall är marknadschef för pulverteknikbaserade HIP-produkter inom Sandvik Materials Technology:

KAN DU BERÄTTA MER OM SANDVIKS INNOVATIVA HIP-METOD?

Sandviks HIP-tillverkningsmetod för bränslemunstycken var resultatet av ett långsiktigt utvecklings- och leveransavtal med MAN för att möta kundens ambitiösa mål för minskade utsläpp och bränsleeffektivitet. Vi lanserade andra generationens bränslemunstycke på marknaden i början av 2016, och produkten har överträffat kundens förväntningar.

VILKA MERVÄRDEN SKAPAR LÖSNINGEN FÖR KUNDEN?

HIP i kombination med design och materialval är en lösning som möjliggör andra generationens bränslemunstycken för högre bränsleeffektivitet och lägre utsläpp av NO_x, CO₂, rök och oförbrända kolväten. Den förbättrade effektiviteten kommer inte bara att underlätta för MAN att möta sjöfartsnäringens krav på ökad bränsleeffektivitet och bestämmelser om minskade utsläpp, utan hjälper också företaget att behålla sin världsledande position inom marinmotormarknaden. En annan fördel är naturligtvis den enorma inverkan dessa andra generationens bränslemunstycken har när det gäller att bekämpa en av mänsklighetens största utmaningar – klimatförändringar – genom kraftigt minskade utsläpp av växthusgaser. Pulvermetallurgin är i sig också en erkänd grön teknologi.

VILKA POSITIVA EFFEKTER SER DU PÅ MARKNADEN?

Produkten har överträffat våra förväntningar. Försäljningen av bränslemunstycken har ökat med 500 % efter att andra generationens munstycken lanserades. Sandviks nya generations munstycken är nu ledande på marknaden för marina motorbränslemunstycken.



Sandvik gör det möjligt att tillverka bränsleeffektiva marinmotorer som kraftigt minskar utsläppen.



Hans Södervall, marknadschef för pulverteknikbaserade HIP-produkter inom Sandvik Materials Technology.

FAKTA

Ett bränslemunstycke är en del av en dieselmotors insprutningssystem som sprutar in bränsle i förbränningskammaren. Sandviks patenterade pulverteknologi-baserade HIP-teknik kombinerar två olika pulverbaserade metaller under hög temperatur och isostatiskt tryck för att förbättra bränslemunstyckets korrosionsbeständighet och prestanda.

ENERGI

Sandvik erbjuder lösningar för alla typer av energi-
produktion, inklusive ren och förnybar energi.
Vi tillhandahåller såväl rostfria och höglegerade
produkter som verktyg och verktygssystem för
branschens alla metallbearbetningsbehov.

ANDEL AV KONCERNENS INTÄKTER 2016:

12 %

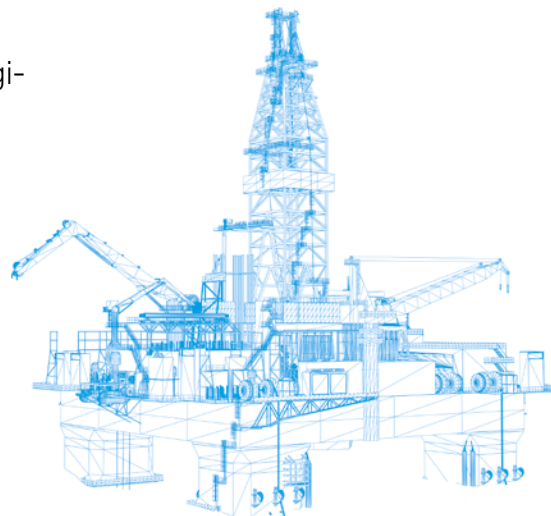

UTVINNING OCH PRODUKTION AV OLJA OCH GAS

Våra sömlösa rostfria rör i super-duplexa stål för så kallade umbilicals, navelsträngar mellan oljeplattform och oljekällan på havets botten, har blivit industristandard genom sin korrosionsbeständighet, driftsäkerhet och förmåga att motstå extrema temperaturer och tryck.



KÄRNKRAFTSENERGI

Vi tillhandahåller säkra, högkvalitativa och tillförlitliga produkter i avancerade rostfria stål och speciallegeringar. Med över 50 år i branschen har vi levererat ånggeneratorrör till fler än 100 kärnkraftsreaktorer världen över.



SKÄRANDE VERKTYG FÖR METALLBEARBETNING

Vi erbjuder ett brett utbud av avancerade skärande verktyg för hög produktivitet vid metallbearbetning, till exempel vid produktion av gasturbiner.

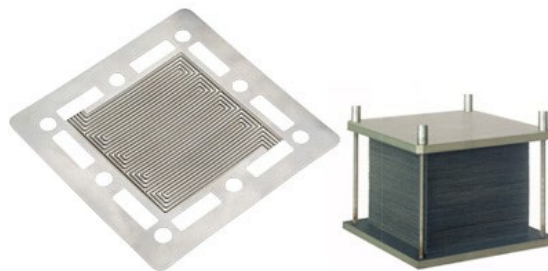

MATERIAL FÖR BRÄNSLECELLER

Vi erbjuder belagt bandstål för olika typer av bränsleceller. Enkelt uttryckt är en bränslecell en energiomvandlare som kan användas för att framställa elektricitet och värme från vätgas. Energiomvandlingen sker utan förbränning, det enda utsläppet är rent vatten.

SANDVIKS ERBJUDANDE ÖKAR EFFEKTIVITETEN OCH LÖSER KUNDENS PROBLEM

Energisegmentet är viktigt för koncernen. Sandvik Coromant har utvecklat en ny lösning för dykfräsning för Siemens som reducerar bearbetningstiden på gasturbinhöljen avsevärt – och minskar både kundens kostnader och negativ påverkan på miljön.

Siemens Power Generation Division tillverkar gasturbiner av modellen SGT5-8000H vid sin anläggning i Berlin, Tyskland. Turbinerna är nyckelkomponenter i gasdrivna kraftverk, en växande global marknad. Redan 2012 när Siemens införde ett nytt gasturbinhölje var den etablerade tillverkningsprocessen inte tillräckligt stabil för att göra de 16 borrar som krävdes för turbinbrännarna i turbinhöljet. Sedan 2013 har Sandvik Coromant arbetat tillsammans med Siemens för att utveckla en lösning med dykfräsning följt av uppborrning för att ge ytorna den höga kvalitet som krävs.

Olaf Zahn, teknisk konsult och säljare på Sandvik Coromant, berättar mer.

KAN DU FÖRKLARA HUR NI LÖSTE PROBLEMET?

Sandvik Coromant har varit en teknologisk partner till Siemens under många år. Så det var naturligt för dem att komma till oss med sina problem gällande urborrningar med stor diameter. Vi lyckades finna en möjlig lösning på deras problem nästan omedelbart med ett koncept som bygger på dykfräsning. Tekniken används i andra branscher, som fordonsindustrin, men var helt nyskapande i det här fallet.

HUR SKAPAR LÖSNINGEN MERVÄRDE FÖR KUNDEN?

Dykfräsning är betydligt snabbare och mer effektiv än traditionella fräslösningar. Våra beräkningar visar att den sparar kunden cirka 77 000 euro per år, i första hand genom att minska bearbetningstiden från 100 timmar per hölje till 42 timmar.

Effektivare fräsning kräver också färre skär och det går åt mindre energi, något som i sin tur minskar den totala miljöpåverkan. Även säkerheten förbättras då fräsningen är mer stabil med mindre vibrationer än det traditionella hörnfräsningssystemet.

VILKEN FRAMTIDA POTENTIAL FINNS I LÖSNINGEN?

Lösningen kan lätt överföras till andra processer. Den har redan använts för ett annat hölje från Siemens och fler projekt planeras. I den bemärkelsen är det verkligen en modellteknik.



Dykfräsning vid bearbetning av gasturbinhöljen minskar kundens bearbetningstid, kostnader och miljöpåverkan.



Olaf Zahn, teknisk konsult och säljare på Sandvik Coromant.

FAKTA

DYKFRÄSNING innebär att man fräser rakt in i förtillverkade urborrningar och skär med änden av verktyget i stället för med verktygets ytterkant. Dykfräsning är det mest effektiva frässystemet när det gäller att snabbt avlägsna stora mängder material.

Siemens SGT5-8000H är en av de största och mest kraftfulla gasturbiner som finns och en viktig komponent i världens mest effektiva gasdrivna kraftverk. Turbinen har en energikapacitet jämförbar med 1 200 bilar av märket Porsche 911 och väger lika mycket som en fulltankad Airbus A380.

FORDON

Sandviks hårdmetallverktyg och system för svarvning, fräsning och borrar i metall ökar produktiviteten vid tillverkning av till exempel motorer och växellådor. Våra rostfria och höglegerade produkter återfinns i bland annat säkerhetsbälten, krockkuddar, bromsar, luftkonditionering och i olika instrument.

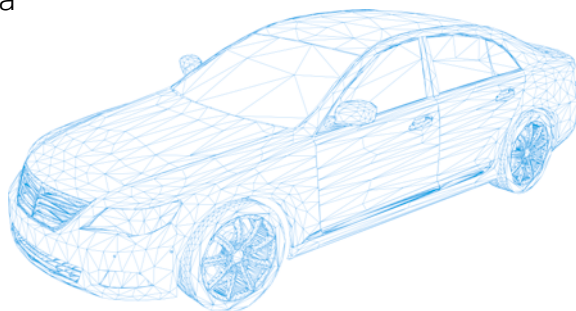

ANDEL AV KONCERNENS INTÄKTER 2016:

14 %



VERKTYG FÖR SKÄRANDE METALLBEARBETNING

Avancerade verktyg används för att tillverka komponenter till växellådor och motorer i bland annat stål, rostfritt stål, aluminium och gjutjärn.

VENTILSTÅL FÖR KOMPRESSORER

Ventilstål för energieffektiva kompressorer i bilar luftkonditioneringssystem reducerar bränsleförbrukningen och minskar utsläppsnivåerna. De är utformade med extremt höga krav på hållfasthet.

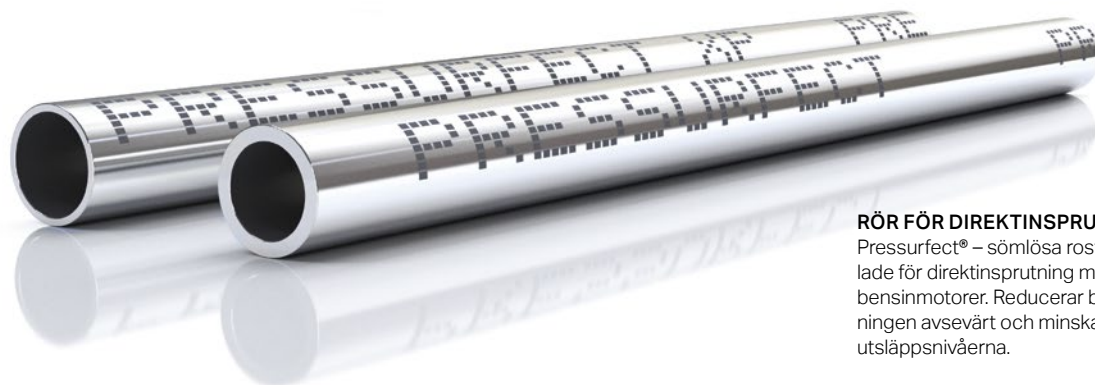

RÖR FÖR DIREKTINSPRUTNING AV BENSIN

Pressurfect® – sömlösa rostfria rör utvecklade för direktinsprutning med högt tryck i bensinmotorer. Reducerar bränsleförbrukningen avsevärt och minskar därmed också utsläppsnivåerna.

ANLÄGGNING

Vi tillhandahåller lösningar för nischer inom anläggningsindustrin som brytning, borrhning, tunneldrivning, krossning och sortering.

ANDEL AV KONCERNENS INTÄKTER 2016:

12 %

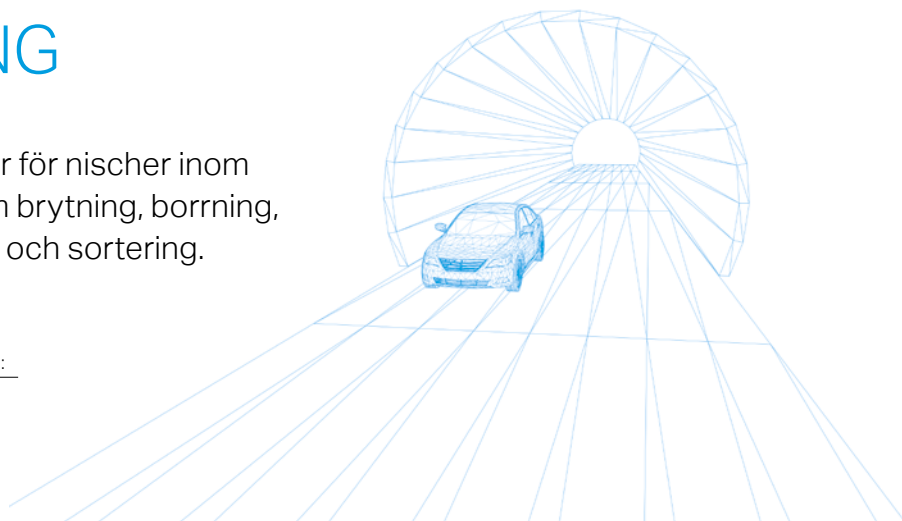

KROSSNING OCH SORTERING

Stationära och mobila krossar, liksom ett brett utbud av siktar, transportörer och service-applikationer ökar effektiviteten inom brytning, gruvdrift och ballastproduktion.

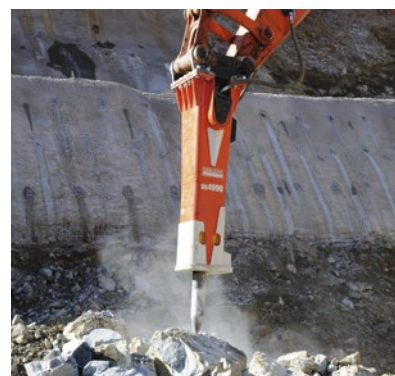

BRYTNING

Våra hydraulhammare, bomsystem, verktyg och tillbehör möjliggör problemfri drift i verksamheter som stenbrytning, rivning, tunneldrivning och vägarbeten.



BORRNING OCH TUNNELDRIVNING

Vårt omfattande erbjudande består av avancerad utrustning som ovanjordsborriggar, maskiner för mekanisk bergavverknin, tunnelborriggar samt utrustning för lastning och transport.

FLYG

Sandvik har ett nära samarbete med världens flygplanstillverkare. När flygindustrin använder nya material för att tillverka lättare och bränslesnålare flygplan är avancerade verktygssystem och lättviktsmaterial från koncernen avgörande.

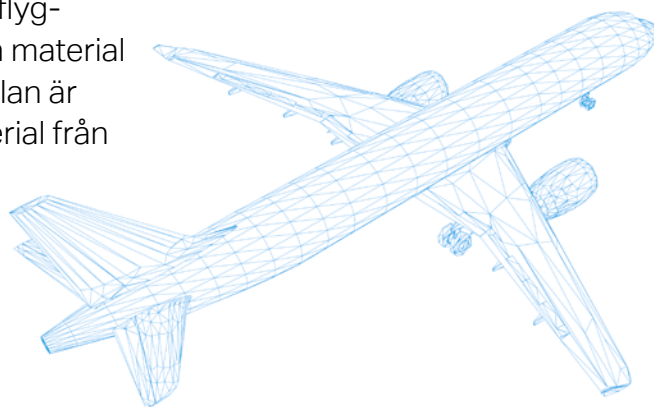

ANDEL AV KONCERNENS INTÄKTER 2016:

6%



SVARV- OCH FRÄSVERKTYG

Material- och applikationskunnande liksom verktygslösningar för ökad prestanda är förutsättningar vid framgångsrik tillverkning av komponenter till turbinblad och landningsställ.



BORRVERKTYG

Det finns ungefär en miljon hål i ett flygplan för bland annat nitar och skruvar, vilket kräver många borraroperationer. Vårt utbud av borrar har utformats för optimal hålkvalitet.



RÖR I ROSTFRIA STÅL OCH TITAN

Våra sömlösa rör i avancerade rostfria stål, nickellegeringar och titan öppnar nya möjligheter för ökad säkerhet, bränslesparning och felfri drift under högt tryck. Rören används i applikationer som bränsle- och hydraulledningar, instrumentering etc.

VARIERANDE UTMANINGAR OCH MÖJLIGHETER

Sandviks affärsområden liksom deras respektive produktområden präglas av olika utmaningar och möjligheter för att skapa stabilitet, lönsamhet och tillväxt, vilket kräver skilda strategier och fokus.



SANDVIK MACHINING
SOLUTIONS



SANDVIK MATERIALS
TECHNOLOGY



SANDVIK MINING AND ROCK
TECHNOLOGY

STABILITET

LÖNSAMHET

TILLVÄXT

TRE AFFÄRSOMRÅDEN – 19 PRODUKTOMRÅDEN

SANDVIK MINING AND ROCK TECHNOLOGY

- Underground Drilling
(including Tunneling)
- Load & Haul
- Surface Drilling & Exploration
- Crushing & Screening
(including Breaking)
- Rock Drills & Technologies
(including Automation)
- Mechanical Cutting
- Parts & Services
- Rock Tools

SANDVIK MATERIALS TECHNOLOGY

- Tube
- Strip, Wire and Heating Technology
- Primary Products

SANDVIK MACHINING SOLUTIONS

- Sandvik Coromant
- Seco Tools
- Walter
- Dormer Pramet
- Powder and Blanks Technology
- Additive Manufacturing*

OTHER OPERATIONS

- Sandvik Process Systems
- Sandvik Hyperion

* Från 1 januari 2017.

SANDVIK MACHINING SOLUTIONS

Sandvik Machining Solutions är en marknadsledande tillverkare av verktyg och verktygssystem för avancerad industriell metallbearbetning. Affärsområdets fokus ligger på att öka kundens produktivitet genom att erbjuda produkter, tjänster och applikationskunskande.

2016 I SIFFROR

Intäkter: 32 852 miljoner SEK (33 809) med -2 % organisk tillväxt

Rörelseresultat: 6 970 miljoner SEK (5 504)

Rörelsemarginal: 21,2 % (16,3)

Justerat rörelseresultat: 6 970 miljoner SEK (6 814)

Justerad rörelsemarginal: 21,2 % (20,2)

Chef: Jonas Gustavsson

Könsfördelning: Män 80,2 %, Kvinnor 19,8 %

Olycksfallsfrekvens (LTIFR): 1,6

Andel återvunnen metallråvara: 53 %

INTÄKTER PER MARKNADSOMRÅDE, %

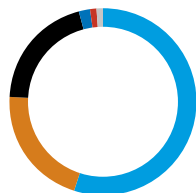

INTÄKTER PER KUNDSEGMENT, %

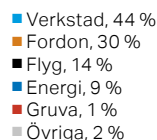
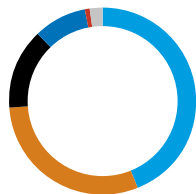

EXTERNA	Marknadsbeskrivning	Höga inträdes hinder på grund av kapitalintensiv affärsmodell och immateriella rättigheter genom hela värdekedjan (hög grad av vertikal integration). Skärande verktyg utgör en liten del av den totala tillverkningskostnaden för kunderna men har stor betydelse för produktiviteten. Servicenivåer och produktlösningar skiljer premiumerbjudanden från övriga erbjudanden. I det mer priskänsliga mellansegmentet är servicegraden lägre.
	Drivkrafter för efterfrågan	<ul style="list-style-type: none"> – Global industriproduktion – Metallförbrukning – Materialevolution: aluminium, titan, kompositer – Nya tekniker: Additiv tillverkning, near-net shaping (nära färdig form), 5-axlig bearbetning
	Uppskattat marknadsvärde¹, miljarder SEK	~160
	Konkurrens-situation/Större konkurrenter	<ul style="list-style-type: none"> – Konsoliderad i premiumsegmentet: IMC-gruppen (varumärket Iscar), Kennametal (varumärket Kennametal) – Fragmenterad i premium-mellansegmentet där även globala premiumaktörer finns med sina varumärken för mellansegmentet: Mitsubishi, IMC-gruppen (varumärket Taegutec), Kennametal (varumärket Widia), Zhuzhou
INTERNA	Intäkter, miljarder SEK	~33
	Modell för försäljningskanaler	Direktförsäljning ~55–60 %. Olika försäljningsmodeller beroende på geografisk marknad: NA mer distributionsförsäljning, EU mer direktförsäljning. I Asien är det övervägande försäljning via distributörer med ett begränsat serviceerbjudande inom mellansegmentet, medan det är primärt direktförsäljning med hög servicenivå inom premiumsegmentet.
	Tillväxtstrategi	Kontinuerliga produktanseringar i kärnsegment och ökat fokus på runda verktyg. Stärka erbjudandet inom digital tillverkning och som leverantör av lösningar. Ökat fokus på strategi för försäljningskanaler. Kompletterande förvärv inom kärnsegment och digitala områden.
	Produktportfölj	Flervarumärkesstrategi: Sandvik Coromant, Seco, Walter och Dormer Pramet. Skärande verktyg för metallbearbetning: huvuddelen av intäkterna härrör från vändskär och runda verktyg (förbrukningsvaror). En mindre andel från verktygshållare.
	Strategisk riskhantering	Olika former av affärsrisker som påverkar marknaden för skärande verktyg i stort, huvudsakligen förändrat kundbeteende, ökad konkurrens, varumärkespositionering samt utveckling av nya produkter och serviceerbjudanden
	Väsentliga hållbarhetsaspekter för 2017-2018	Inom ramen för hållbarhetsstrategin (sidan 8) fokuserar Sandvik Machining Solutions på följande: Vårt erbjudande: innovation och produktivitet. Vår verksamhet: Efterlevnad; Hållbar leverantörshandling; Effektiv användning av material och resurser; Hälsa och säkerhet.

¹⁾ Adresserbar marknad.

HÖG GRAD AV INTEGRATION INOM PRODUKTIONSPROCESSEN – FRÅN PULVER TILL SKÄRANDE VERKTYG

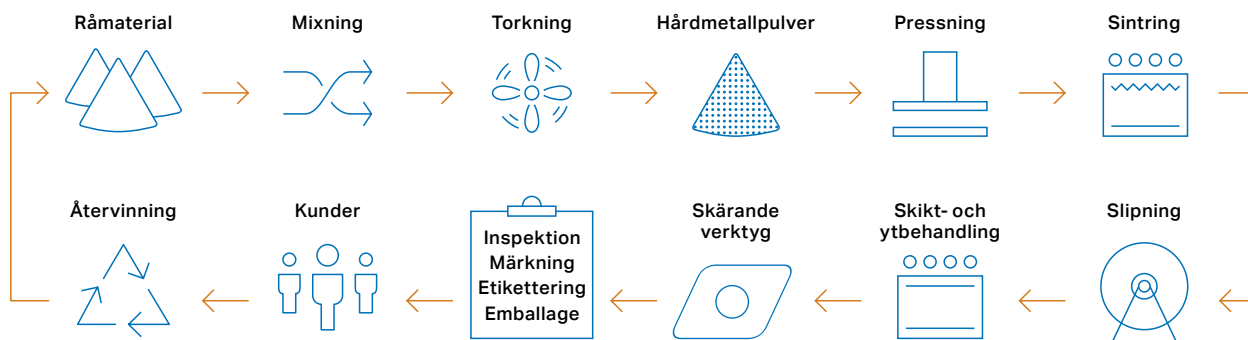

2016 I KORTHET MARKNADSUTVECKLING

Aktiviteten inom den globala industrin för skärverktyg var svag under 2016 och den dämpade kundaktiviteten resulterade i negativ organisk tillväxt för Sandvik Machining Solutions. Dock förbättrades efterfrågan mot slutet av året och positiv tillväxt uppnåddes under det fjärde kvartalet. För året som helhet försvagades Nordamerika och var den relativt sett svagaste regionen. Europa och Asien var fortsatt stabila, varav Asien – och framförallt Kina – förbättrades kraftigt mot slutet av perioden. Efterfrågan i flygsegmentet var stark. Kundaktiviteten inom segmentet för generell verkstadsindustri förbättrades gradvis medan den försvagades inom fordonssegmentet under den senare halvan av året.

VIKTIGA FRAMSTEG

Trots negativ organisk tillväxt förbättrade Sandvik Machining Solutions sin rörelsemarginal mycket på grund av det pågående strukturprogrammet för konsolidering av försörjningskedjan samt en neddragning av resurser inom både försäljning och administration samt genom en strikt kostnadskontroll.

Lanseringen av 11 000 nya produkter hade fokus på kärnsegment och nyckelapplikationer, inklusive introduktionen av de första digitala verktygen på marknaden. Produktlanseringarna är avgörande för att bibehålla positionen som den främsta globala leverantören.

Integrationen av det nya produktområdet Powder and Blanks Tech-

nology var framgångsrik. Produktområdet består av volframgruvan och återvinningsverksamheten inom Wolfram Bergbau und Hütten samt den interna försörjningen av runda verktygsämnen i Sandvik Hyperion. Båda verksamheterna tillhörde tidigare det före detta affärsområdet Sandvik Venture.

FOKUS FRAMÅT PÅ KORT SIKT

Det är avgörande att Sandvik Machining Solutions upprätthåller det stora flödet av produktlanseringar riktat mot kärnsegment och nyckelapplikationer för att nå en ledande position även i försvagade marknadsförhållanden. Nya material kommer att kräva nya lösningar för skärande verktyg och vi kommer att kunna dra nytta av

vår ledande materialkunskap och vår kundförståelse. För ytterligare värdeskapande kommer vi dessutom att säkerställa en strikt kostnadskontroll, översyn av försäljnings- och administrationskostnader liksom av allmänna kostnader och se till att vi agerar snabbt på förändringar i kundkraven.

PÅ LÅNG SIKT

Genom nära relationer och samarbeten med kunder över hela världen upprätthåller vi vårt ledande material- och applikationskunnande. Det innebär att vi kan lansera fler produktiva lösningar på marknaden. Vi kommer att bredda kunderbjudandet, utvidga vårt digitala erbjudande och utveckla vår additiva tillverkning för att tillhandahålla rätt lösningar till våra kunder.

FORSKNING OCH UTVECKLING – NY PRODUKT I FOKUS

Inom affärsområdet är de olika produktområdena ansvariga för att driva sin egen produktutveckling. Forskning och produktutveckling kan delas av flera verksamheter när teknik och applikationer är gemensamma.

KOSTNADEFFEKTIVT SKÄRVERKTYG FÖR METALLBEARBETNING

CoroMill® 745 är en ny dubbelsidig planfräs med 14 skäreppor som erbjuder lättskärande bearbetning vilket ger en låg ljudnivå för en god arbetsmiljö. Den innovativa designen ger fördelar som utmärkt spånbildning och låg effektförbrukning. Verktygets många skäreppor gör det till en mycket kostnadseffektiv lösning från Sandvik Coromant.

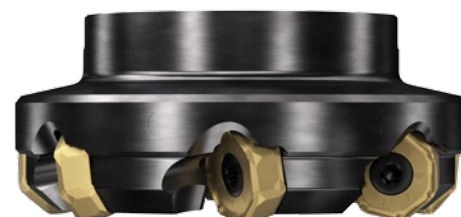

SANDVIK MINING AND ROCK TECHNOLOGY

Sandvik Mining and Rock Technology är en ledande leverantör av maskiner, verktyg, service och tekniska lösningar för gruv- och anläggningsindustrin. Användningsområdena omfattar bergborring, bergavverkning, krossning och sortering, lastning och transport, tunneldrivning, stenbrytning, brytning och rivning.

2016 I SIFFROR

Intäkter: 31 093 miljoner SEK (33 131) med -3 % organisk tillväxt

Rörelseresultat: 3 206 miljoner SEK (2 417)

Rörelsemarginal: 10,3 % (7,3)

Justerat rörelseresultat: 3 206 miljoner SEK (3 492)

Justerat rörelsemarginal: 10,3 % (10,5)

Chef: Lars Engström

Könsfördelning: Män 86,2 %, Kvinnor 13,8 %

Olycksfallsfrekvens (LTIFR): 1,1

Andel återvunnen metallråvara: 91 % (metallråvara i egen produktion, exklusive metalldelar som används vid montering)

INTÄKTER PER MARKNADSOMRÅDE, %

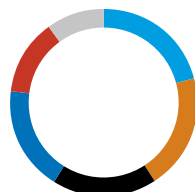

- Afrika/Mellanöstern, 21 %
- Asien, 20 %
- Europa, 18 %
- Nordamerika, 18 %
- Australien, 13 %
- Sydamerika, 10 %

INTÄKTER PER RÅVARA*, %

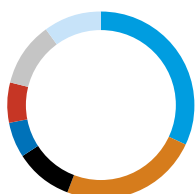

- Guld, 32 %
- Koppar, 24 %
- Kol, 10 %
- Järnmalm, 7 %
- Platina, 6 %
- Andra basmetaller, 11 %
- Övrigt, 10 %

* Endast för gruvrelaterade intäkter, 69 % av totala intäkter.

	GRUVOR	ANLÄGGNING	
EXTERNA	Marknadsbeskrivning	Konsoliderad kundbas med cirka 200 globala stora och mindre gruvföretag. Geografiskt avlägsna platser, försämrad malmkvalitet samt säkerhetskrav driver produktionsvolymerna och behov av hel- och halvautomatiska lösningar. En betydande eftermarknadsaffär.	Sandvik är verksam inom nischerna bergavverkning, krossning och sortering. Kundbasen är fragmenterad med mer än 25 000 kunder runt om i världen. Lokala erbjudanden och lokal konkurrens.
	Drivkrafter för efterfrågan	<ul style="list-style-type: none"> - BNP-tillväxt och resursintensiv industriutveckling - Metall- och mineralpriser - Produktionsnivåer i befintliga gruvor och expansionsprojekt (orörd samt tidigare exploaterad mark) - Produktivetsförbättringar och ny teknologi - Krav inom områdena hälsa, miljö och säkerhet 	<ul style="list-style-type: none"> - BNP-tillväxt/Urbanisering - Infrastrukturinvesteringar och utgifter - Statliga stimulansprogram - Produktion av ballastmaterial - Cementförbrukning
	Uppskattat marknadsvärde¹, miljarder SEK	~265	
	Konkurrens-situation/Större konkurrenter	Konsoliderad inom vissa segment som gruvdrift i hårda bergarter under jord: Atlas Copco, Metso Minerals, Caterpillar, Komatsu/Joy Global	Några globala konkurrenter förekommer i flera nischer, i övrigt många lokala aktörer: Atlas Copco, Terex, Metso, Furukawa
INTERNA	Intäkter, miljarder SEK	~31	
	Modell för försäljningskanaler	Direktförsäljning ~95 % med ett globalt servicenätverk	På grund av den fragmenterade kundbasen sker drygt 50 % av försäljningen via distributörer. Global försäljnings- och serviceorganisation.
	Tillväxtstrategi	Öka eftermarknadsaffären inom den befintliga kundbasen. Nå högre servicenivåer genom datastyrd produktivitet och avancerade tjänster. Automatiseringslösningar för gruvor, erbjudanden för mellansegmentet och lokala premium-marknaden. Värdebaserad försäljning.	
	Produktportfölj	Utrustning för bergborring, avverkning, brytning, krossning, lastning och transport. Förbrukningsvaror för borring, verktyg, service, reserv- och slitdelar.	
	Strategisk riskhantering	Olika former av affärsrisker som påverkar marknaderna inom gruv- och anläggningsindustrin i stort, såsom ökad konkurrens med utveckling av nya teknologier och konkurrenter, fluktuationer i råvarupriser samt efterlevnadsrisker	
	Väsentliga hållbarhetsaspekter för 2017-2018	Inom ramen för hållbarhetsstrategin (sidan 8) fokuserar Sandvik Mining and Rock Technology på följande: Vårt erbjudande: Innovation och produktivitet; Hälsa och säkerhet; Miljöpåverkan. Vår verksamhet: Styrning; Efterlevnad; Kundrelationer; Hållbar leverantörshantering; Effektiv användning av material och resurser; Minskning av utsläpp; Hälsa och säkerhet; Jämställda karriärmöjligheter.	

1) Adresserbar marknad.

TILLVERKNINGEN BESTÅR FRÄMST AV MONTERING, MED HÖGRE VERTIKAL INTEGRATION INOM DELAR AV EFTERMARKNADSAFFÄREN

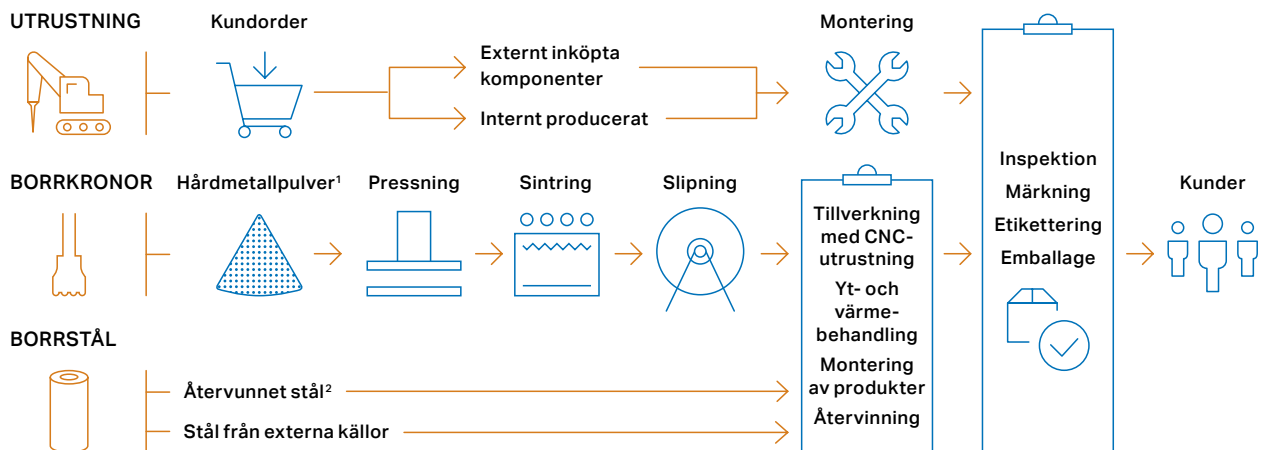

1) Från Sandvik Machining Solutions. 2) Från Sandvik Materials Technology.

2016 I KORTHET MARKNADSUTVECKLING

Kunder inom gruvverksamheten fortsatte att utvinna stora produktionsvolymer från befintliga gruvor. Dessutom ökade det viktade prisindexet på aggregerad nivå för de råvaror vi är exponerade mot. Under året ökade kundernas efterfrågan på ersättningsutrustning samt inom eftermarknadsaffären. I tillägg så noterades de första tecken på förbättrad kundaktivitet inom segmentet för gruvprospektering. Den anläggningsrelaterade efterfrågan var fortsatt dämpad.

VIKTIGA FRAMSTEG

Under 2016 sammanfogade vi framgångsrikt de tidigare affärsområdena Sandvik Mining och Sandvik Construction och skapade Sandvik Mining and Rock Technology. Samtidigt införde vi en mer decentraliserad affärsmodell där den högsta operativa nivån utgörs av de åtta etablerade produktområdena. Åtgärderna kommer att innebära ökad transparens, ett bredare ansvarstagande och ökat tempo inom organisationen, vilket ska leda till förbättrad kostnadskontroll och resultat.

Under året genomförde vi framgångsrikt viktiga produkt lanseringar vilka erbjuder hållbar produktivitet för kunderna. Detta skedde genom att bredda erbjudandet av elektriskt driven utrustning med den första batteridrivna underjordsborrighen och en batteridrivna underjordslastare. Produkterna medför kör-

säkerhet och minskar kostsamma ventilationskrav i gruvan genom att de inte släpper ut några avgaser.

FOKUS FRAMÅT

KORT SIKT

Att växa eftermarknadsaffären inom Sandvik Mining and Rock Technology är ett viktigt fokusområde för att förbättra lönsamheten och minska volatiliteten i resultatet. Målet är att kunna dra nytta av det förbättrade kunderbudandet, till exempel nya e-lösningar för kund, en global uttullning av kundservicecentra och uppdaterat produktutbud inom service och underhåll för att kunna tillvarata potentialen inom reservdelsområdet. Det ska ske i kombination med förbättrad intern struktur och processer samt en bättre förståelse för vår installerade utrustningsbas.

Vi siktar också på att nå fortsatta framgångar i våra produkt lanseringar som svarar upp mot kundernas fokus på produktivitet, säkerhet och hållbarhet.

LÅNG SIKT

Vårt fokus på lång sikt är att förbli en ledande leverantör av avancerad teknologi för utvalda applikationer inom gruv- och anläggningsindustrin och tillhandahålla mervärde till kunderna. Det kan ske genom att göra deras verksamhet säkrare, mer produktiv och hållbar, inte minst genom att erbjuda automatisering av gruvverksamheten.

Vi ska dra nytta av vårt ledande kunnande inom mekanisk bergavverkning genom att utnyttja teknologin som använts vid bearbetning av mjuka bergarter även i hårda bergarter och därigenom förändra förutsättningarna för hela gruvindustrin.

FORSKNING OCH UTVECKLING – NY PRODUKT I FOKUS

Inom affärsområdet är de olika produktområdena ansvariga för att driva sin egen produktutveckling. Forskning och produktutveckling kan delas av flera verksamheter när teknik och applikationer är gemensamma.

100 % ELDRIFT

Sandvik DD422iE är en borrhög som lanserades 2016. Den använder elektrisk energi från ett integrerat batteri under förflyttning och ger inga utsläpp vid manövrering mellan gruvorterna. Det förbättrar hälsa och säkerhet för gruvarbetare som arbetar under jord. En lägre dieselförbrukning i gruvan kan också innebära lättnader i ventilationskrav och samtidigt underlätta logistiken vad gäller bränsleförsörjning och minska underhållskostnader.



SANDVIK MATERIALS TECHNOLOGY

Sandvik Materials Technology är en världsledande utvecklare och tillverkare av avancerade rostfria stål, pulverbaserade legeringar och speciallegeringar för de mest krävande branscherna, liksom produkter för industriell uppvärmning. Fokus ligger på att göra kundernas processer säkrare och mer effektiva och samtidigt bidra till minskad miljöpåverkan.

2016 I SIFFROR

Intäkter: 12 931 miljoner SEK (13 909) med -7 % organisk tillväxt
Rörelseresultat: 1 115 miljoner SEK (8)
Rörelsemarginal: 8,6 % (0,1)
Justerat rörelseresultat¹: 1 115 miljoner SEK (818)
Justerad rörelsemarginal¹: 8,6 % (5,9)
Chef: Petra Einarsson
Könsfördelning: Män 81,9%, Kvinnor 18,1%
Olycksfallsfrekvens (LTIFR): 4,7
Andel återvunnet material: 78 %

INTÄKTER PER MARKNADSOMRÅDE, %



- Europa, 54 %
- Nordamerika, 21 %
- Asien, 21 %
- Sydamerika, 2 %
- Afrika/Mellanöstern, 2 %

INTÄKTER PER KUNDSEGMENT, %

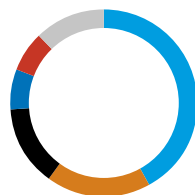

- Energi, 42 %
- Verkstad, 18 %
- Konsument och elektronik, 14 %
- Fordon, 7 %
- Kemi, 7 %
- Övrigt, 12 %

EXTERNA	Marknadsbeskrivning	Utvalda nischer i krävande industrier där kraven på material-egenskaper, liksom produktkvalitet och pålitlighet, är extremt höga. Höga inträdesbarriärer.
	Drivkrafter för efterfrågan	<ul style="list-style-type: none"> - Energiefterfrågan samt olje- och gaspriser - Industriproduktion - Miljökrav och lagstiftning, till exempel reducerade utsläpp och minskad energikonsumtion - Materialevolution – det vill säga allt högre krav på material-egenskaper - Ökade krav på säkerhet, tillförlitlighet och mer hållbara material
	Uppskattat marknadsvärde², miljarder SEK	> 130
	Konkurrens-situation/Större konkurrenter	Nippon Steel & Sumitomo Metal (rör), Tubacex (rör), VoestAlpine (band), Aperam (värmeelement och system) samt mindre nisch-aktörer
	Intäkter, miljarder SEK	~13
INTERNA	Modell för försäljningskanaler	Direktförsäljning ~80 %
	Tillväxtstrategi	Ökat fokus på produkter för energiproduktion, energieffektivisering samt reducerade utsläpp. Fortsatt materialevolution genom fokuserad forskning och utveckling samt gröna teknologier som pulvermetallurgi.
	Produktportfölj	Rörprodukter, stång, ämnen, precisionsband, tråd, bergborrstål, värmesystem (Kanthal), metallpulver till additiv tillverkning etc – liksom pulverbaserade produkter
	Strategisk riskhantering	Olika former av affärsrisker som påverkar marknaderna för rostfria stål och speciallegeringar i stort, som recession inom olja- och gasindustrin, ökad konkurrens och alternativa teknologier
	Väsentliga hållbarhetsaspekter för 2017-2018	Inom ramen för hållbarhetsstrategin (sidan 8) fokuserar Sandvik Materials Technology på följande: Vårt erbjudande: Innovation och produktivitet för att bidra till säkrare kundprocesser och minskad miljöpåverkan Vår verksamhet: Att säkra en hållbar leverantörskedja och att minska koldioxidutsläppen. Vår produktion är baserad på återvunnet rostfritt stål. Hälsa och säkerhet är en mycket högt prioriterad fråga.

1) Justerat rörelseresultat, exklusive metallpriseffekter om sammanlagt +64 miljoner SEK, uppgick till 1 051 miljoner SEK (1 158) med en underliggande rörelsemarginal om 8,1 % (8,3).

2) Adresserbar marknad.

STARKT INTEGRERAD PRODUKTIONSPROCESS FÖR AVANCERADE ROSTFRIA STÅL OCH SPECIALLEGERINGAR

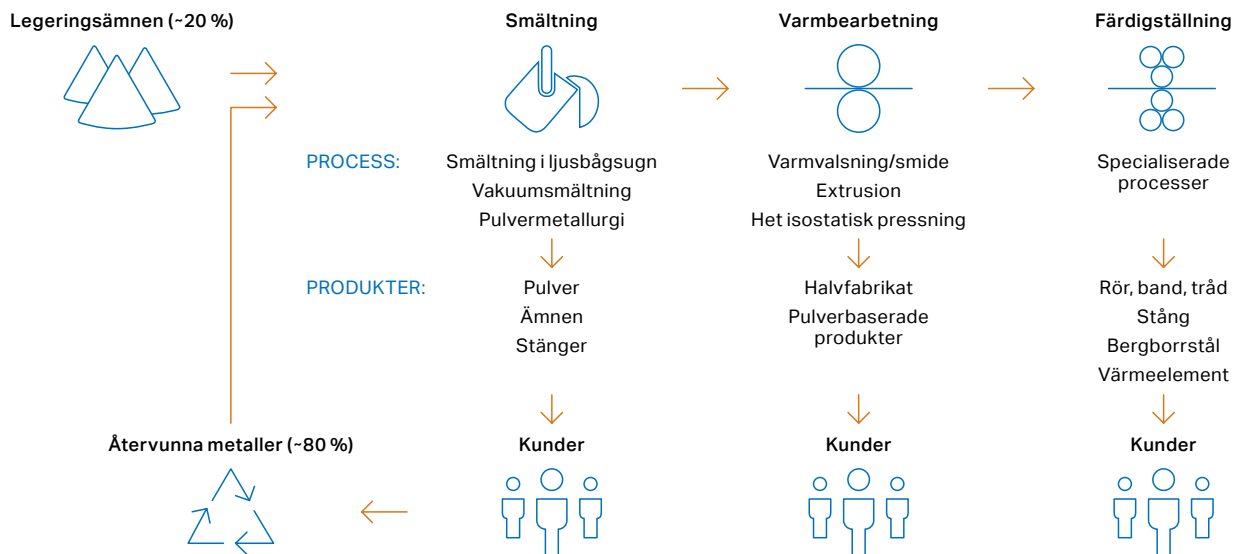

2016 I KORTHET MARKNADSUTVECKLING

Under året ökade oljepriset något jämfört med 2015 men var fortfarande på en låg nivå historiskt sett. Kunderna fortsatte att skjuta upp sin orderläggning av olje- och gasrelaterade produkter. Konkurrensen ökade för mer standardiserade rörprodukter, då andra rörtillverkare försökte ersätta förlorade volymer inom olje- och gasindustrin med volymer i intilliggande segment. Trots det låga oljepriset erhöles ändå flera större ordrar från olje- och gasindustrin drivet av geopolitiska krafter. Aktiviteterna inom kärnkraftsindustrin ökade under året och en stor order erhöles från Asien. Efterfrågan på produkter inom finpulverteknologi till applikationer som additiv tillverkning fortsatte att utvecklas positivt, liksom Kanthal-produkter för industriell uppvärmning.

VIKTIGA FRAMSTEG

Trots den negativa organiska tillväxten under 2016 var rörelsemarginalen stabil jämfört med föregående år genom ett omfattande åtgärdsprogram för att motverka konsekvenserna av nedgången – inklusive flexibilitetslösningar för att hantera volatilitet, en generell kostnads kontroll och pågående kostnadsanpassningsprogram. För att ytterligare stärka positionen inom olje- och gasindustrin invigdes en ny toppmodern ultraljuds-

testlinje för OCTG-rör (produktionsrör) i Sandviken och en ny anläggning för så kallade control lines togs i drift i Rio de Janeiro, Brasilien. Kapaciteten för finpulver, som bland annat används för additiv tillverkning, expanderades i Neath, Wales. Materialprogrammet utökades med 142 nya eller modifierade legeringar och 161 patent beviljades för nya material, applikationer eller produktionsprocesser.

FOKUS FRAMÅT

KORT SIKT

På kort sikt ligger fokus på att hantera de negativa effekterna från nedgången inom olja och gas. Arbetet med att förbättra kapitaleffektiviteten kommer också att fortsätta, liksom genomförandet av en mer kostnadseffektiv affärsmodell för det mer stan-

dardiserade produktprogrammet. De viktigaste prioriteringarna inkluderar även ett fortsatt starkt fokus på säkerhet, fortsatt materialevolution i nära samarbete med nyckelkunder samt lönsam tillväxt i energisegmentet, liksom områden relaterade till energieffektivitet och minskade utsläpp, för att möta klimatutmaningen.

LÅNG SIKT

Sandvik Materials Technologys mission är att göra kundernas processer säkrare och mer effektiva och samtidigt minska miljöpåverkan. Med unik expertis inom materialteknik kan affärsområdet bidra till att lösa några av världens största utmaningar i första hand inom energi- och klimatområdet samt möjliggöra viktiga teknologiskiften inom dessa områden.

FORSKNING OCH UTVECKLING – NY PRODUKT I FOKUS

Inom affärsområdet ansvarar de olika produktområdena för produkt- och processutveckling. Strategisk forskning och mer långsiktiga forskningsplattformar – med fokus på applikationer relaterade till energi, energieffektivitet och minskade utsläpp – drivs av en gemensam forskningsorganisation, med stark koppling till affären.

STORA ENERGIBESPARINGAR MED FIBROTHAL® GSO

Fibrothal® GSO värmemoduler erbjuder energibesparingar och ökad kundflexibilitet i industriugnar. Den kompakta designen möjliggör användning under krävande förhållanden med stor anpassbarhet i effekt, spänning och design vilket ger en unik kundnytta inom fordonsindustrin och energisektorn.

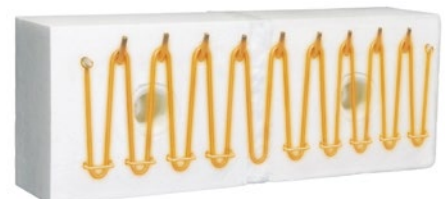

OTHER OPERATIONS

Sandvik Process Systems och Sandvik Hyperion identifierades under 2016 som icke-strategiska verksamheter och har därför placerats utanför affärsområdesstrukturen under "Other Operations". Sandviks avsikt är att avyttra dessa verksamheter.

2016 I SIFFROR

Intäkter: 4 655 miljoner SEK (4 976) med -8% organisk tillväxt

Rörelseresultat: 545 miljoner SEK (489)

Rörelsemarginal: 11,7 % (9,8)

Justerat rörelseresultat: 545 miljoner SEK (529)

Justerad rörelsemarginal: 11,7 % (10,6)

Könsfördelning: Män 82,1 %, Kvinnor: 17,9%

Olycksfallsfrekvens (LTIFR): 2,0



Sandvik Process Systems



Sandvik Hyperion

MARKNADSUTVECKLING

SANDVIK PROCESS SYSTEMS

Sandvik Process Systems erbjuder avancerade industriella processlösningar med hjälp av stålband, stålbandsbaserad utrustning och utrustning baserad på närliggande teknologi. Värdeerbjudandet fokuserar på att arbeta nära kunderna och öka deras produktivitet genom premiumprodukter, överlägsen kvalitet, världsledande teknisk support och ett globalt försäljnings- och servicenätverk.

Den utmanande marknadssituationen fortsatte in i 2016 med återhållna investeringar hos kunderna i första hand som en indirekt följd av den svaga olje- och gasmarknaden. Orderingången förbättrades dock, främst genom en positiv utveckling av eftermarknadsaffären inklusive ersättningsband, service och reservdelar samt genom ett antal mellanstora projektordrar som realiserades. Aktiviteten var relativt sett högre inom anläggning, elektronik, träfiberskivor och livsmedelsindustri. En dämpad marknad noterades särskilt i svavelsegmentet liksom inom den kemiska industrin där marknaden var utmanande men med något ökad aktivitet under andra halvan av året.

SANDVIK HYPERION

Sandvik Hyperion är en global fullsortimentsleverantör av innovativa lösningar inom hårdmetall, diamant och kubisk bornitrid. Erbjudandet ger kunder möjlighet att förbättra sina affärsresultat med effektiva och slitstarka verktyg, applikationer och komponenter i hårda och superhårda material.

År 2016 började utmanande med nedgångar i både orderingång och

intäkter, hämmat av den allmänt svaga utvecklingen inom industriell produktion. Under andra halvan av året ökade dock aktiviteten, även inom energisegmentet.

VIKTIGA FRAMSTEG

SANDVIK PROCESS SYSTEMS

För att hantera en utmanande marknad har ett systematiskt arbete genomförts för att minska kostnader och avsevärt förbättra lönsamheten, framför allt inom utrustning. Arbetet omfattar personalneddragningar, konsolidering i försörjningskedjan, avyttring av produktlinjer som inte tillhör kärnverksamheten, lågkostnadsdesign, en mer aggressiv inköpsstrategi och introduktion av globala inköp främst i Kina och Indien.

År 2016 var starkt för viktiga produktlanseringar i nyckelsegment som svavel, kemikalier, anläggning och livsmedel. Under året genomfördes en framgångsrik lansering av det kinesiska produktvarumärket Econoline™ i mellansegmentet. Eftermarknaden fortsatte att utvecklas gynnsamt på grund av den omorganiserade och dedikerade eftermarknadsorganisation som infördes under året.

SANDVIK HYPERION

I ett svagt marknadsklimat genomfördes åtgärder för att konsolidera försörjningskedjan inom ramen för optimeringsprogrammet genom bland annat stängningen av en enhet. Produktionen har rationaliserats för att göra verksamheten mer effektiv framöver. Även produktutbudet har rationaliserats och stora effekter från kostnadseffektiviseringsprogrammet resulterade i ett förbättrat övergripande affärsresultat.

ATT BYGGA EN HÖGPRESTERANDE ORGANISATION

Vi är ett mångfacetterat företag som värdesätter och drar nytta av mångfald, både i vår affär, och bland våra medarbetare. Vi strävar efter att medarbetarna ska nå sin fulla potential och rusta dem för att ta ansvar för sin egen karriärutveckling. Det, i sin tur, gör det möjligt för medarbetarna att bidra med sin erfarenhet och expertis för att leverera resultat och nå framgång för affären.



VÅRA MEDARBETARE

HÄLSA OCH SÄKERHET

Alla på Sandvik ska ha bästa möjliga förutsättningar att utföra sitt arbete på ett säkert och tryggt sätt. Vi har en nollskadevision; inga skador bland våra medarbetare, kunder, leverantörer eller på den miljö vi arbetar i. Även om alla delar av vår verksamhet har olika utmaningar och marknadsförutsättningar så har alla samma systematiska och strukturerade synsätt på vår långsiktiga strävan mot en arbetsplats utan skador och med minimal miljöpåverkan. Vi har gemensamma ledningssystem för miljö, hälsa och säkerhet (EHS) som hjälper oss att nå vår vision.

Sandvik strävar efter att ha en förstklassig kultur där alla medarbetare vet att säkerhet på arbetsplatsen är grundläggande och att en olycka aldrig kan accepteras.

Säkerhet kan dock aldrig tas för givet och därför främjar vi en kontinuerlig dialog och ett utbyte av de bästa metoderna inom branschen i syfte att ständigt driva utvecklingen framåt.

Vi tror att de bästa besluten om hur man ska möta säkerhetskraven tas nära verksamheten. Alla arbetsmiljöfrågor som rör hälsa och säkerhet bygger på Sandviks EHS-policy. Under 2016 antog vi nya bolagsövergripande mål för 2016–2020 där affärsområdena tar ansvar för att tillämpa dessa och bryta ned dem till specifika planer för sina respektive verksamheter.

Vi har också utvecklat nya mål för att minska antalet arbetsrelaterade skador och sjukdomar. Alla våra affärsenheter arbetar enligt egna säkerhetsplaner. De är mer omfattande och innebär en striktare godkännandeprocess för produktionsrelaterade enheter, men det bör också finnas generella säkerhetsplaner för övriga affärsenheter. För att säkerställa önskat resultat har vi antagit numeriska mål för olycksfallsfrekvensen på koncernnivå, för affärsområdena och för enskilda affärsenheter.

"Vi har en nollskadevision; inga skador bland våra medarbetare, kunder, leverantörer eller på den miljö vi verkar i."

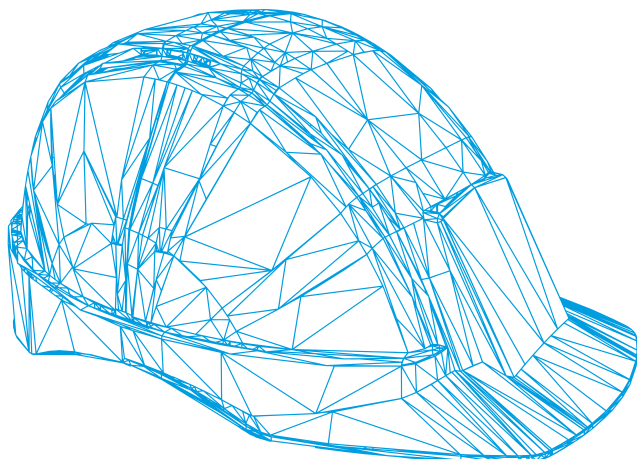

GOD VERKSAMHETS- FÖRSTÅELSE

Frågor om miljö, hälsa och säkerhet (EHS) är helt integrerade i alla Sandviks verksamheter. Vi pratar med Charlotte Ulfvin, produktionsenhetschef för Oil & Gas vid Sandvik Materials Technology i Sandviken, om EHS.

Berätta lite om dig själv

Jag har tillbringat nästan hela min karriär på Sandvik sedan jag skrev min universitetsuppsats 1994. Jag har jobbat inom forskning, supportfunktioner och produktion. Enheten jag nu arbetar vid tillverkar huvudsakligen så kallade downhole-rör, det vill säga rör som används för att transportera olja eller gas från källor under jord till ytan. Enheten har cirka 150 medarbetare i Sandviken. Som produktionsenhetschef är jag ansvarig för produktion, kvalitet, logistik, teknisk support och EHS.

Vad betyder EHS för dig?

För mig handlar miljö, hälsa och säkerhet om hela arbetsmiljön. Det är viktigt att vi trivs med arbetet och att vi känner att vi arbetar för en organisation som vi kan vara stolta över. Jag vill att alla medarbetare ska ha en god förståelse för sin egen roll och hur de bidrar till ett lyckat resultat för hela enheten. Det ska vara naturligt för alla oss som arbetar här att främja en kultur där säkerheten alltid kommer först.

Hur arbetar ni med EHS?

Förbättringar av miljö, hälsa och säkerhet är ett ständigt pågående arbete som involverar både "hårda" aspekter med maskiner och processer, och den mer "mjuka" mänskliga sidan som handlar om tankesätt och kultur. Personligen tror jag starkt på metoder som bygger på involvering och god förståelse för vår verksamhet. Till exempel börjar alltid våra veckovisa ledningsmöten med en säkerhetsrevision av en specifik tillverkningsprocess tillsammans med chefer och operatörer, något som bidrar till att öka medvetenheten om, och förståelsen för, säkerhet i hela teamet. Exempel på EHS-relaterade förbättringar är inte bara åtgärder för att identifiera och eliminera risker. Det kan också handla om att investera i belysning eller att måla om, för att förbättra hälsa, välbefinnande och säkerhet, eller att hitta sätt att återvinna oljerester från produktionsprocesser för att minska miljöpåverkan.

UTVECKLING UNDER 2016

Målet för 2016 var en olycksfallsfrekvens (LTIFR) på högst 1,7. Vid årets slut rapporterade vi en olycksfallsfrekvens för koncernen på 1,7, vilket innebär att vi nådde målet.

En olycksfallsfrekvens på 1,7 är den lägsta i Sandviks historia. LTIFR-indikatorn introducerades på Sandvik för drygt 10 år sedan och sedan dess har vi lyckats förbättra oss, från nästan 1 000 skador som orsakat frånvaro per år till färre än 200. Våra ansträngningar har lönat sig väl och utvecklingen beror i första hand på engagerade insatser från alla delar av företaget. Det är uppenbart att vårt system fungerar, men också att "människor bryr sig om människor" och att vår EHS-kultur inom företaget växer sig starkare för varje dag.

HÄLSA OCH VÄLBEFINNANDE

Målet är att ha ett lokalt tillämpat program för hälsa och välbefinnande på alla våra enheter. Vid senaste undersökningen angav 90 % av våra enheter att de hade ett program på plats.

Sandviks program för hälsa och välbefinnande fokuserar på lokala hälsofrågor och risker i syfte att förbättra medarbetarnas hälsa.

ARBETSRELATERADE SJUKDOMAR

Sandvik mäter arbetsrelaterade sjukdomar för att fastställa orsak och ta fram förebyggande metoder för att minska denna typ av sjukdomar. För närvarande är den vanligaste orsaken till arbetsrelaterade sjukdomar ergonomiska problem.

MINSKA MEDARBETARNAS EXPONERING FÖR FARLIGA ÄMNINGAR

Sandvik arbetar för att ersätta farliga ämnen med mindre farliga alternativ och investera i ny utrustning och processer för att minska medarbetarnas exponering för farliga ämnen.

ETT INKLUDERANDE FÖRETAG MED STOR MÅNGFALD

Att ha en stor mångfald bland medarbetarna och en mix som speglar våra kunder i så stor utsträckning som möjligt är en konkurrensfördel. Det berikar våra kundrelationer och stödjer vår utveckling som företag. Under 2016 såg vi en ökad förståelse i organisationen för hur man skapar och arbetar med heterogena team, bland annat genom att inte enbart fokusera på aspekter som kön och nationalitet utan även på kognitiv mångfald.

NÅ RÄTT MÄNNISKOR

Våra medarbetare är en avgörande tillgång för företaget och vi arbetar för att attrahera de bästa talangerna. När de är en del av företaget vill vi se till att de har möjlighet att växa och utvecklas, genom att ge dem förutsättningar för att ta ansvar för sin egen utveckling och karriär.

ATTRAHERA KOMPETENS

Vi riktar våra rekryteringsinsatser mot kanaler där vi kan hitta potentiella medarbetare, vilket har ökat vårt fokus på digital rekrytering. År 2016 ökade vårt LinkedIn-nätverk med 49,2 %. Nätverket består nu av cirka 151 000 personer (årsslutet 2016). 121 rekryteringar gjordes direkt via



VÄRDESKAPANDE MÅNGFALD

Inom Sandvik menar vi att mångfald och inkludering skapar mervärde till affären runt om i världen. Vi samtalar med Nuhu Salifu, försäljningschef på Sandvik Mining and Rock Technology West Africa, om mångfald och inkludering.

Berätta lite om dig själv

Jag har arbetat för Sandvik i nästan 10 år, efter att tidigare ha arbetat med drift och personalfrågor hos en av Sandviks västafrikanska kunder. Jag kommer från Ghana och var den första lokala västafrikanska försäljningschefen på Sandvik Mining West Africa. Mitt team består av en blandning av ghananer och internationella medarbetare som är ansvariga för försäljning, service och kundnöjdhet.

Vad betyder mångfald och inkludering för dig?

Jag ser mångfald och inkludering som en viktig del av talangutveckling, förmodligen på grund av min HR-bakgrund. För mig betyder det att titta på all den kompetens som finns tillgänglig för företaget, och se till att organisationen har de bästa medarbetarna. Jag tror på att olika bakgrunder, erfarenheter och idéer säkerställer att många olika perspektiv övervägs i det dagliga beslutsfattandet.

Hur arbetar ni med mångfald och inkludering?

Vi har arbetat aktivt med att utveckla ett mångsidigt team av medarbetare med olika nationalitet, kön och bakgrund. Jag har för närvarande fem olika nationaliteter i mitt team, vilket ger oss en bred kunskaps- och erfarenhetsbas i vår dagliga verksamhet.

Att rekrytera kvinnor till gruvdrifts- och ingenjörroller är en särskild mångfaldsutmaning för oss, på grund av Västafrikas traditionella könsvärderingar. Men under de senaste åren har vi arbetat mer med skolor för att öka medvetenheten om utsikterna till en ingenjörskarriär för flickor. Ett bra sätt för oss att rekrytera kvinnliga ingenjörer är att erbjuda utbildningar. Den typen av insatser är ett pågående arbete för att åstadkomma förändring av den lokala situationen, och låta vår verksamhet dra fördel av ökad mångfald och inkludering.

SANDVIKS OLYCKSFALLSFREKVENSN 2006–2016

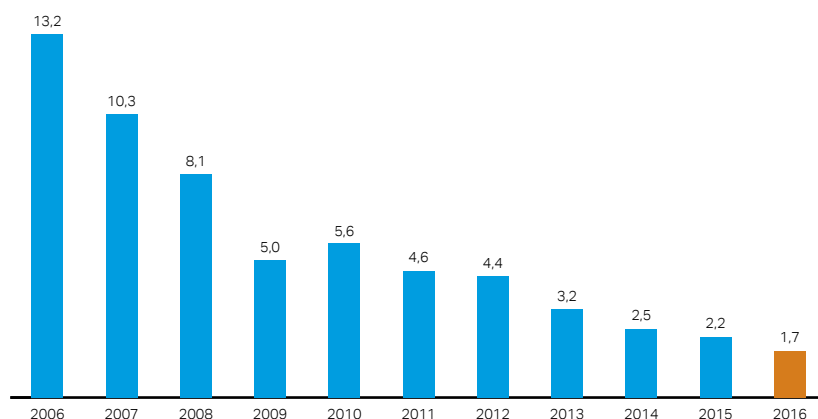

VÅRA MEDARBETARE

denna plattform; en ökning med 12 % från 2015. Användningen av digitala kanaler har lett till betydande besparingar och gör det möjligt för oss att rekrytera specialistkompetens, till exempel inom områden som försäljning, IT och teknik.

Vårt 18 månader långa globala traineeprogram (Global Graduate Program) lockar toptalanger på utvalda marknader. Under 2016 deltog 11 trainees från Kina, Indien, Sydafrika, Sverige och USA i programmet, som syftar till att rekrytera deltagarna till koncernen, och att accelerera deras introduktion till Sandviks värld. Anställningsgraden efter att programmet avslutats är 100 %.

LEDARE MÖJLIGGÖR UTVECKLING

Kompetenta ledare förstärker vår verksamhet. De möjliggör en stark prestationskultur, stöttar utvecklingen av individer och grupper och genomför förändringar. Vår ledarskapsmodell är grunden; den sätter tydliga förväntningar på våra chefers förmågor och beteenden, och vägleder utvecklingsaktiviteter. Under 2016 deltog 673 ledare i Sandviks ledarskapsprogram som syftar till att utveckla viktiga ledarförmågor.

För att förbereda framtidens ledare genomför vi också ledarskapsprogrammet Next Generation Leadership (Nästa generations ledare).

ENGAGERA MEDARBETARNA

Det är mycket viktigt för oss att ge våra medarbetare möjlighet att nå sin fulla potential och ta ansvar för sin egen karriärutveckling. Individuella utvecklingssamtal och teamsamtal lägger grunden. Dessa följs upp av utvecklingsaktiviteter som utbildning inom ramen för tjänsten, samarbeten och formell utbildning.

För att skapa intern rörlighet och utnyttja kompetensen inom hela organisationen strävar vi efter att ha en öppen intern arbetsmarknad där lediga tjänster annonseras. Under 2016 utannonserades flera ledande befattningar, vilket skapar dragningskraft för att fortsätta den positiva utvecklingen.

Under 2016 genomförde vi en medarbetarundersökning, som gav värdefull information om hur vi kan utveckla vår organisation och verksamhet. Undersökningen är utgångspunkten för en process som innefattar teamdialoger och utvecklingsaktiviteter.

LEDARE SOM DELTAGIT I FÖRETAGETS
LEDARSKAPSPROGRAM

673

ANDEL KVINNOR I LEDANDE POSITIONER

16,5%

NYANSTÄLLDA KVAR I FÖRETAGET
EFTER ETT ÅR

90%

ANDEL KVINNOR I HELA KONCERNEN

19,4%



UTVECKLA OCH BEHÅLLA TALANGER

Inom Sandvik arbetar vi med att utveckla och behålla duktiga medarbetare för att säkerställa att vi har den kompetens och expertis vi behöver. Vi talar med Sophie Egeby, platschef på Sandvik Machining Solutions produktionsenhet Powder and Blanks Technology i Wuxi, Kina, om talangutveckling och hur man behåller sina medarbetare.

Berätta lite om dig själv

Jag gjorde praktik på Sandvik under mina universitetsstudier och därefter har jag arbetat för koncernen sedan 2008, både i Sverige och i Kina. Jag har varit platschef för produktionsenheten i Wuxi sedan juli 2016, där jag ansvarar för tillverkningsprocesser för att producera verktygsämnen, bergborstift, dragskivor och så kallad slurry.

Vad innebär det för dig att utveckla och behålla medarbetare?

Att utveckla medarbetare är en nyckelfaktor för att behålla begåvade och kunniga personer i bolaget. Då kan vi också säkerställa att vi har en flexibel arbetskraft som är utbildad för flera processer och maskiner. Det är särskilt viktigt vid vår anläggning, med ett brett produktsortiment och varierande ordervolymer. Naturligtvis behövs också mindre tid och pengar för att utbilda nya medarbetare.

Hur arbetar ni med kompetensutveckling och att behålla medarbetare?

Vårt arbete har minskat vår årliga personalomsättning från 25 % 2011 till 4,6 % i oktober 2016.

Överlag har vi arbetat med att göra vår anläggning till en bra arbetsplats genom att ta hand om våra medarbetare via utbildningar, att främja en god kultur för miljö, hälsa och säkerhet, och att organisera sociala aktiviteter utanför arbetstid.

Exempel är ett program där vi "utbildar utbildare", för att dela kunskap och skapa möjligheter för alla medarbetare att växa. Vi använder också metodiken "3E" (utbildning, exponering och erfarenhet), där medarbetare kan växa, bland annat genom att resa utomlands. Aktiviteterna följs upp med en besöksrapport som delas med kollegorna. Det bidrar både till medarbetarnas och enhetens utveckling.

VÅRT AVTRYCK PÅ MILJÖN

För att uppnå en väsentligt minskad miljöpåverkan fokuserar vi våra ansträngningar på områden där vi kan skapa de mest miljöeffektiva förbättringarna och nå affärsmässiga fördelar, för oss och våra kunder.

EHS-STYRNING

Sandvik har en koncerngemensam policy för miljö, hälsa och säkerhet (EHS). Policyn kompletteras av ett antal interna miljöstandarder för vår verksamhet. Miljömål och delmål sätts på koncernnivå och samtliga affärsområden integrerar dessa aspekter och normer i sin verksamhet. Nyckeltal kopplade till miljöfrågor rapporteras och konsolideras för att följa upp mål och delmål på koncern- och affärsområdesnivå. Stora anläggningar med produktion, service och lager har också certifierade ledningssystem enligt ISO 14001 och 25 energiintensiva anläggningar är certifierade enligt ISO 50001. Miljöfrågor ingår i processen för hållbar leverantörshandling och både miljö- och säkerhetsfrågor utgör en del av processen vid utveckling av nya produkter. Livscykelanalyser genomförs för utvalda produkter, främst inom Sandvik Materials Technology.

Vår miljöpåverkan kan delas in i två delar: direkt påverkan från vår produktion och våra transporter och indirekt påverkan som uppstår i försörjningsflödet, under kundanvändning och utfasning eller vid återvinning av våra produkter. Det är därför viktigt att beakta hela värdekedjan i våra ansträngningar att förändra hur vi påverkar miljön. Värdekedjans påverkan omfattar våra produkter och kundpassade lösningar, våra transportlösningar, vår resursförsörjning liksom rent intern verksamhet.

Sandvik har cirka 120 produktions-, distributions- eller serviceenheter över hela världen som har olika typer av miljötillstånd beroende på rådande lagstiftning. Den största miljöpåverkan orsakas av den energiintensiva och returstålsbaserade anläggningen i Sandviken.

Inga signifikanta miljörelaterade påföljder eller böter ålades bolaget under 2016. Sandvik är ansvarigt för ett antal markföroreningar från äldre aktiviteter där lämpliga åtgärder har vidtagits i samarbete med myndigheter och i linje med lagstiftningen i de berörda länderna.

Vårt nuvarande fokus inom miljö är inriktat på områden där vi funnit att våra verksamheter har en betydande inverkan. Det är anledningen till att vi har utvecklat och påbörjat införandet av en strategi för miljö- och klimatförändringar.

ENERGI, UTSLÄPP OCH KLIMATFÖRÄNDRINGAR

Globala energi- och miljökrav driver utvecklingen av nya energieffektiva lösningar med låg miljöpåverkan.

Energiförbrukning, klimatförändringar och utsläpp är därför viktiga aspekter att beakta när det gäller vår råvaruförsörjning och produktion samt våra transporter.

Sedan 2013 köper vi el i Europa i enlighet med det europeiska systemet för ursprungsgarantier, Guarantees of Origin, med målet att minska koldioxidutsläppen från vår elförbrukning. Vi förbättrar energieffektiviteten; under 2016 introducerade till exempel Sandvik Materials Technology en ny energiprocess som kräver att enheter med mer än 25 medarbetare i produktion ska göra kartläggningar och utveckla planer för energieffektiviseringar, som ska flöda in i det ständiga förbättringsarbetet och miljöeffektiviteten.

Sandvik Machining Solutions arbetar med att minska energiförbrukningen och utsläpp av växthusgaser inom ramen för en miljö- och klimatstrategi, som innefattar fyra huvudsakliga områden; energiförbrukning, energikällor, produktionsutrustning och transporter. I området energiförbrukning började arbetet med energikartläggningar vid produktionsanläggningar och distributionsenheter, följt av handlingsplaner och energieffektiviserande åtgärder vilka inkluderar minskning av utsläpp av växthusgaser. Solceller har installerats på flera enheter och energieffektivitet är ett kriterium vid tillverkningen av ny produktionsutrustning. Vi lägger också ansträngningar på att minska utsläpp av växthusgaser från varutransporter.

Förutom koldioxidutsläpp (CO₂) består koncernens utsläpp till

VÅRT AVTRYCK PÅ MILJÖN

atmosfären av försurande ämnen, partiklar och organiska ämnen. Dessa utsläpp härrör huvudsakligen från våra produktionsprocesser, förbränning av fossila bränslen och inköp av värme, transport och elektricitet. Direkta utsläpp av försurande ämnen inkluderar svaveldioxid (SO₂) och kväveoxider (NO_x). Koncernens utsläpp av SO₂ kommer främst från förbränning av olja och kol och beräknas ha uppgått till 35 ton (33) under 2016. Utsläppen av NO_x kommer i huvudsak från smältprocesserna i Sandviken, Hallstahammar och Svedala och från förbränningsprocesser. De kommer också i mindre grad från anläggningar för betning och rengöring av metallytor.

Vid anläggningen i Sandviken har åtgärder för att minska utsläpp av NO_x och CO₂ genomförts. Genom att skifta bränsletyp till flytande naturgas i ugnar som tidigare värmdes med eldningsolja eller andra bränsletyper har en avsevärd minskning av NO_x-utsläpp uppnåtts, samt en minskning av koldioxidutsläpp med upp till 30 %.

Utsläppen av NO_x minskade under året och uppgick till 328 ton (330), vilket berodde på en något minskad förbrukning av fossila bränslen.

ANVÄNDNING, ÅTERANVÄNDNING OCH ÅTERVINNING AV MATERIAL OCH NATURRESURSER

Genom att använda återvunnet material i våra produktionsprocesser som återvunna metallresurser och återköpta, använda verktyg, samt genom att utveckla värdefull användning för verksamhetens biprodukter kan vi öka vårt bidrag till ett mer cirkulärt samhälle.

Produktionen av rostfritt stål och speciallegeringar bygger huvudsakligen på stålskrot. Totalt för koncernen härrör 78 % av metallråvaran från återvunnet material. Sandvik Materials Technology är den största konsumenten av råmaterial i koncernen. Verksamhetens viktigaste råvaror är järn och olika legeringar eller metallskrot som innehåller nickel, krom, mangan och molybden. Viktiga metallråvaror för Sandvik Machining Solutions är volfram, volframkarbid och kobolt. Sandvik Mining and Rock Technology använder järn- och manganråvara vid tillverkning av gjutgods.



Stålfremställning vid Sandvik Materials Technologys anläggning i Sandviken.

Vi har intern återvinning av metallråvaror i vår verksamhet. Till exempel, skickas alla spillbitar i metall från verksamheten i USA tillbaka till Sverige för att återanvändas som ingångsmaterial i ny tillverkning av stål. Detta ökar återanvändningen och minskar vår mängd avfall.

ANVÄNDNING AV VATTEN

Vi söker hela tiden nya sätt att minska vår förbrukning av sötvatten och grundvatten genom att utveckla mer effektiva processer eller hitta sätt att återanvända vatten genom återcirkulation när det är möjligt. Hushållning med sötvatten är särskilt viktig i regioner där det råder vattenbrist. Som ett exempel på en vattenbesparande åtgärd är Sandvik partner i EUs projekt "Inspirewater" som påbörjades under 2016 i syfte att minska vatten- och energiförbrukningen i processindustrin. I Sonora, Kalifornien, USA, har åtgärder vidtagits för att minska vattenförbrukningen inom produktion och på enheten.

UTSLÄPP TILL VATTEN

Utsläpp till vatten består huvudsakligen av fosfor och kväve, syreförbrukande ämnen och metaller. Allt avloppsvatten från processer behandlas innan det släpps ut.

AVFALLSHANTERING

Sandviks verksamhet ger upphov till olika typer av avfall. Mer än 80 % av allt avfall genereras vid Sandvik Materials Technologys anläggningar i Sandviken och vid Wolfram Bergbau und Hütten i Österrike, en del av Sandvik Machining Solutions. Metallhaltigt avfall och andra biprodukter återanvänds eller återvinns i största möjliga utsträckning. Vissa avfallsprodukter som slagg från produktion av rostfritt stål liksom gjutgods och avfall från volframanrikning omhändertas fortfarande i avvaktan på metoder för att utnyttja den typen av avfall till användbara biprodukter.

Sandvik Materials Technology bedriver ett forskningsprojekt som syftar till att identifiera och registrera slaggtypen som är lämpliga för olika tillämpningsområden. Den totala mängden avfall minskade med 11 % (-4). Av totalt avfall var 9 % (9) klassat som farligt. Farligt avfall omfattas av sträng lagstiftning och behandlas och omhändertas på ett säkert sätt. Vi minskade det farliga avfallet med 9 % jämfört med 2015.

STYRNING OCH SAMARBETSPARTNERS

Väl utvecklad styrning och de ambitioner, principer, regler och processer som tillsammans definierar vårt sätt att arbeta är alla del av vår fortsatta utveckling av en kultur att agera på rätt sätt.

THE SANDVIK WAY

De ambitioner, principer, regler och processer som definierar vårt sätt att arbeta utgör Sandviks ramverk för styrning, The Sandvik Way. Vårt ramverk baseras på fyra skikt; Tillsyn och Inriktning, Företagskultur och Värdeskapande Strukturer, Operativa Systemet och Styrning av affärsområden. Läs mer om vår bolagsstyrning på sidan 62.

UPPFÖRANDEKOD

Vår nyligen reviderade Uppförandekod lanserades i mars 2015 tillsammans med ett obligatoriskt utbildningsprogram som innefattade alla medarbetare samt entreprenörer med långtidskontrakt. I lanseringen ingick också vårt nya system för visselblåsning, Speak Up. Utbildningssatsningen löpte från mitten av 2015 till april 2016. Vid slutet av utbildningssatsningen hade 91 % av alla medarbetare utbildats och utbildningsdokumentation hade lagrats i vårt HR-system. Utbildning i Uppförandekoden är obligatorisk för alla nya medarbetare som en del av introduktionen till Sandvik.

SPEAK UP

En viktig del av arbetet med vår Uppförandekod är det globala rapporteringsverktyget Speak Up. Under 2016 rapporterades 265 incidenter genom Speak Up, varav 109 ärenden blev föremål för utredning. Av rapporterade incidenter berörde 59 % affäretik, 17 % var personalärenden, 3 % ärenden om miljö, hälsa och säkerhet och resterande 21 % var frågor eller berörde andra områden.

Alla Speak Up-rapporter kontrolleras av koncernens etikkontor och fördelas till aktuellt affärsområde eller till koncernens bolagsjurist för utredning. Stöd finns hos Business Integrity-funktionen som är specialiserad på internutredningar och uppföljning. Rapporter, utredningar och åtgärder registreras, övervakas och inkluderas i rapporteringen till koncernens revisionsutskott.

REGELEFTERLEVNAD

Sandvik omfattas av internationella regler och normer och följer de lagar som gäller i de länder där bolaget är verksamt. För att minska de största efterlevnadsriskerna som kommer med verksamheter som Sandviks och för att säkerställa att bolaget följer lagar, samt lever upp till intressenternas förväntan, har Sandvik infört särskilda efterlevnadsprogram. Sådana finns inom områdena korruption och mutor, konkurrensrätt, handelsrätt (tull, sanktioner och exportkontroll), och skydd av personuppgifter.

Vart och ett av efterlevnadsprogrammen är uppbyggt kring sex element:

- Riskidentifiering och bedömning
- Kontroll (inklusive riktlinjer, rutiner och journalföring)
- Utbildning
- Befullmäktigande och verkställighet (inklusive kommunikation och engagemang från högsta nivå)
- Uppföljning, rapportering och förbättring
- Organisation

Programmen införs av respektive affärsområde och övervakas av Sandvik Compliance Functional Council, som ställer krav, utvärderar resultat och säkerställer att kraven tillgodosätts inför styrelsen genom revisionsutskottet. Det funktionella rådet består av tillsynsansvariga från affärsområdena och juridisk specialistkompetens på koncernnivå.

Under 2016 fokuserade programmet för Korruption och mutor främst på riskanalys av kommersiella mellanhänder och relaterad utvärdering. Programmet för Handelsrättslig efterlevnad fokuserade på uppstart av handel med Iran efter att sanktionerna hävts. Programmet för Konkurrensrättslig efterlevnad arbetade nära företagsledare genom att tillhandahålla expertutbildning och rådgivning. Datasekretessprogrammet hade koncerngemensamma workshops och påbörjade det förberedande arbetet för att leva upp till EU:s allmänna dataskyddsförordning som träder i kraft 2018.

HÅLLBAR LEVERANTÖRSKEDJA

Det är viktigt för oss att samarbeta med leverantörer som förstår och anammar våra hållbarhetskrav. Våra krav är desamma för alla leverantörer – från små lokala tillverkningsenheter till multinationella råmaterial- och komponentleverantörer, liksom för högteknologiska bolag.

Vi har ett globalt team av hållbarhetsexperter som utvecklar och stöttar genomförandet av Sandviks arbete för en hållbar leverantörskedja. Teamet är baserat i högriskområden i Asien, Latinamerika och Europa,

Mellanöstern och Afrika (EMEA), och bistår både den lokala inköpsorganisationen och leverantörerna.

PROGRAM FÖR EN HÅLLBAR LEVERANTÖRSKEDJA

Sandviks program för en hållbar leverantörskedja fokuserar på tre områden:

Åtagande för leverantörer

Sandvik ställer krav på sina leverantörer att de accepterar bolagets Uppförandekod för leverantörer.

Bygga upp kapacitet

Under 2016 fortsatte aktiviteterna för kapacitetsuppbyggnad i syfte att öka medvetenhet, engagemang och förtroende för våra affärsrelationer och genom hela vår organisation. Vi fortsatte uttrullningen av vårt interna utbildningsprogram som är uppbyggt kring Sandviks policy för hållbara inköp, relaterade processer och Uppförandekoden för leverantörer. Under 2016 deltog 168 medarbetare inom inköp och andra relaterade avdel-

ningar. Dessutom tog 220 medarbetare del av en omfattande utbildning om konfliktmineraler.

Uppföljning av identifierade högriskleverantörer genom revisioner

Under året genomförde vi 175 revisioner, varav 174 revisioner på plats (Kina 66, Indien 60, Brasilien 24, Mexiko 9, Peru 7, Argentina 2, USA 2, Taiwan 1, Thailand 1, Europa 1, Sydafrika 1). Alla första- och andragångsrevisioner genomfördes i enlighet med Uppförandekoden. De flesta avvikelser gäller hälsa och säkerhet, löner och förmåner samt miljö.

Under 2016 identifierade vi inga fall av barnarbete. När det gäller unga arbetstagare (15–18 år), identifierade vi fall som rör ofullständiga medarbetarregister, policyer och rekryteringsförfaranden. Avvikelseerna gällande tvångsarbete avser böter för medarbetare hos våra leverantörer i Kina, med undantag för två fall. Dessa två fall gäller konkurrensklausuler som ingår i anställningsavtal, där ett av fallen avslutades 2016 och det andra är pågående.

Avvikelse som rapporterats för antikorrupktion och konkurrenslagstiftning avser avsaknad av relevanta policyer. Avvikelse gällande regel efterlevnad avser främst avsaknad av eller utgångna miljö-, hälso-, och säkerhetscertifikat/licenser. Avvikelse gällande miljö-, hälso- och säkerhetsfrågor avser en rad olika saker, bland annat omfattningen av relevanta policyer och bristande riskanalyser vad gäller brandsäkerhet. Avvikelse hanteras genom etablerade processer och procedurer, inklusive åtgärdsplaner. Läs mer på home.sandvik.

Under 2016 genomfördes en ursprungslandsutredning baserad på OECD:s Due Diligence Guidance for Responsible Supply Chains of Minerals from Conflict-Affected and High-Risk Areas i syfte att identifiera smältverk/raffinaderier anknutna till vår leverantörskedja. Alla leverantörsrevisioner bekräftade efterlevnadsnivån av avsnittet om konfliktmineraler i Sandviks Uppförandekod för leverantörer. En stor del av organisationens volframförsörjning kommer från

Sandviks dotterbolag Wolfram Bergbau und Hütten (WBH). Företaget har bibehållit sin status som konfliktfritt smältverk sedan man framgångsrikt genomgick en revision inom "Conflict Free Smelter Program" i mars 2015.

SKATT

Sandvik är en multinationell koncern med många interna transaktioner. OECD har utfärdat riktlinjer för internprissättning av gränsöverskridande transaktioner i multinationella koncerner. Sandvik följer dessa riktlinjer, liksom den lokala lagstiftningen i respektive land för att se till att en korrekt prismodell används och att korrekt skatt betalas i varje land.

Sandvik följer upp OECDs skatte-reformsarbete (BEPS-projektet) och EU:s initiativ kring skattetransparens noggrant och förbereder sig för att anta dessa standarder när de väl fastställs.

Vi strävar efter goda relationer med intressenter som skattemyndigheter, icke-statliga organisationer och investerare. Sandvik har inlett samarbeten med skattemyndigheter i ett flertal länder. Vi är övertygade om att en öppen diskussion och samarbete med skattemyndigheter runt om i världen hjälper oss att minska osäkerheten om de skatter vi är skyldiga att betala.

Vi bidrar till lokalsamhällen och länder där vi är verksamma i form av till exempel skatt och arbetstillfällen. Under 2016 betalade koncernen 1 650 miljoner kronor (1 939) i inkomstskatt globalt. Inkomstskatt omfattar bara en del av alla skatter som betalas av Sandvik över hela världen. Utöver det erlägger vi bland annat sociala avgifter, miljö- och energiskatt och fastighetskatt. Dessutom samlar Sandvik in och betalar skatt på uppdrag av regeringar och myndigheter, inklusive indirekta skatter och källskatter.

AVVIKELSER IDENTIFIERADE BLAND LEVERANTÖRER 2016

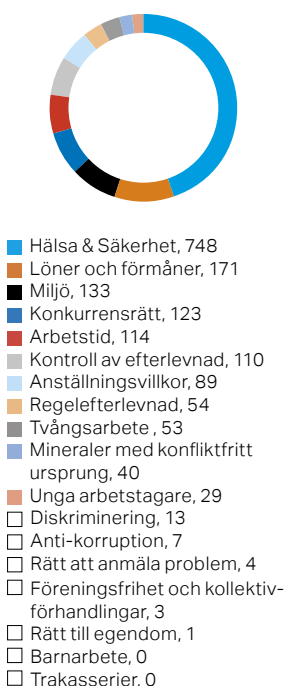

SPONSORSKAP OCH SAMHÄLLENGAGEMANG

För oss innebär sponsorskap och samhällsengagemang en dubbel investering för både företaget och för samhället. Det förbättrar företagets rykte och lojalitet bland medarbetarna och i samhället. Vi kan till exempel se en direkt koppling mellan yrkesutbildningar och potentiella framtida medarbetare, särskilt i länder där det råder brist på teknisk expertis.

För samhällets del ökar yrkesutbildningar utbildningsnivån och därmed utvecklingsmöjligheterna, då förmågan att bekämpa fattigdom och ytterligare höja utbildningsnivån påverkas positivt. Genom att vara engagerade i lokalsamhället kan vi också skapa nära relationer med viktiga lokala aktörer.

Förvaltning och utvärdering

Under 2016 antog vi vår strategi för sponsorskap och samhällsengagemang. Strategin stöder oss i arbetet att vara proaktiva i samhällskontakter och att identifiera de projekt som är mest lämpliga att engagera oss i. Projekt som rör samhällsengage-

mang bör ses som investeringar med kontrakt, tydliga målgrupper, mål och mätbara resultat. Våra fokusområden är innovation, utbildning och kompetens, hälsa och säkerhet och att ta rollen som lokal möjliggörare.

Utvalda partnerskap

Våra projekt genomförs i form av partnerskap mellan oss och en lokal organisation med syfte att leverera ömsesidig effekt för alla parter. Projekt utförs ofta på lokal nivå då vi menar att det är viktigt att ha en grundläggande lokal förståelse av behoven i de olika samhällena. Våra partners i projekt som gäller samhällsengagemang ska uppfattas som leverantörer till Sandvik. Vår Uppförandekod för leverantörer omfattar principer mot korruption och ska ingå i alla avtal.

Vi kommer inte att delta i aktiviteter som på något sätt strider mot vår Uppförandekod, samarbeta med politiska eller religiösa organisationer, genomföra aktiviteter som inte ger ett tydligt bidrag till våra affärsområden, eller delta i projekt som kan ses som farliga för hälsa eller miljö.

VÅR PLATTFORM FÖR PROJEKT INOM SPONSORSKAP OCH SAMHÄLLENGAGEMANG

INNOVATION

Projekt som tydligt kopplar till vårt löpande arbete, våra produkter och lösningar

UTBILDNING OCH KOMPETENS

Projekt som visar vår roll som arbetsgivare och som ger långsiktigt varumärkesvärde

HÄLSA OCH SÄKERHET

Genom projekten visar vi vårt globala samhällsengagemang

LOKAL MÖJLIGGÖRARE

Skapa samhörighet mellan våra medarbetare och lokala intressenter

EXEMPEL PÅ SPONSORSKAP OCH SAMHÄLLENGAGEMANG



Hälsoprojekt: Sedan 2005 har Sandvik arbetat med program för att bekämpa HIV/AIDS och andra sjukdomar bland våra medarbetare, deras familjer och kunder i den södra delen av Afrika. Projektet kallas SHWAP och vår chef för hållbara affärer är medlem i projektets styrelse. För att uppmärksamma Världsaidsdagen 2016 valde Sandvik Mining and Construction Zimbabwe (Pty) Ltd. att göra en insats för att öka medvetenheten om hälsa och förebyggande av HIV. Medarbetare hos Sandvik och företag i närheten erbjöds hälsotester och HIV-tester på respektive kontor. Över 300 personer tog del av informationen om HIV och 243 personer fick veta sin HIV-status.



Rädda Vasa är ett exempel på ett pågående forskningsprojekt där Sandvik gjort gemensam sak med Vasamuseet i Stockholm för att bevara det gamla örlogsfartyget i trä för kommande generationer. Affärsområde Sandvik Materials Technology utvecklar och tillverkar 5 500 nya bultar i duplex rostfritt stål och får möjligheten att utvärdera materialet i denna unika miljö. Bultarna ska ersätta befintliga järnbultar och kommer att göra Vasaskeppet 10 ton lättare.



Sandvik Fellows: Projektet syftar till att etablera en modell för att omvandla skolor till högpresterande skolor där varje barn får en bra utbildning. Projektet omfattar fem skolor i närheten av Sandviks anläggningar i fyra utvalda stater i Indien. En person, en "Sandvik Fellow", har stationerats vid varje skola för att bidra till omvandlingen med stödjande infrastruktur, jämställdhet, gott lärande, säkerhet, innovation och teknik.

VÅR AKTIE

Vår framtida tillväxt avgörs av vår förmåga att kontinuerligt erbjuda förstklassiga produktivitetsförbättringar för kunderna som en del i vårt produkt- och tjänsteerbjudande. Genom att koppla samman vårt djupa kunnande om material och industriella applikationer med vår förmåga att industrialisera avancerade produkter skapar vi exceptionella kundlösningar. Under 2016 steg aktiekursen med 52 % samtidigt som OMXS 30-index på Nasdaq Stockholm ökade med 5 %.

Sandviks aktie är noterad på Nasdaq Stockholm. Vid utgången av 2016 handlades aktien till 113 kronor, motsvarande ett börsvärde av 141 miljarder kronor. Det innebär att Sandvik var det 15:e (14) värdemässigt största företaget på Nasdaq Stockholm.

HANDELN I AKTIEN

Under 2016 omsattes sammanlagt 1 300 miljoner aktier (1 645) till ett värde av 113 miljarder kronor (143). Omsättningen av Sandvik-aktier på Nasdaq Stockholm stod för 55 % (63) av den totala omsättningen av Sandvik-aktier. Andra marknader som BATS Chi-X, Turquoise etc. stod för 45 % (37). I USA kan Sandvik-aktien handlas genom depåbevis (American Depositary Receipts, ADR), en process som hanteras av Deutsche Bank Trust Company Americas. Under 2016 omsattes i genomsnitt per dag 27 768 depåbevis (25 497). Vid slutet av 2016 fanns 4 769 608 ADRs utestående (1 858 336).

UTDELNING OCH TOTALAVKASTNING

Vårt årliga mål är att utdelningen ska uppgå till 50 % av resultatet per aktie. Styrelsen har till årsstämman 2017 föreslagit en utdelning på 2,75 kronor (2,50) per aktie. Det motsvarar cirka 3,4 miljarder kronor (3,1) och en direktavkastning på 2,4 % baserat på kursen vid årets slut. Inklusivt den föreslagna utdelningen för 2016 på

2,75 kronor har de senaste fem årens genomsnittliga utdelning varit 3,2 kronor per år och sammanlagt 73 % av rapporterad vinst per aktie för koncernen har delats ut.

AKTIEKAPITAL

Antalet Sandvik-aktier uppgår till 1 254 385 923. Varje aktie har ett kvotvärde om 1,2 kronor och aktiekapitalet uppgår till 1 505 263 108 kronor. Sandviks aktiekapital utgörs av ett aktieslag där varje aktie har samma röstvärde och ger samma rätt till utdelning. Sandvik innehar inga egna aktier och senast nya aktier gavs ut var 2012 i samband med förvärvet av utestående aktier i Seco Tools.

ÄGARNA

Antalet aktieägare minskade under 2016 till totalt 109 072 (117 583). Det finns aktieägare i 88 länder, och andelen aktieägare utanför Sverige uppgick till 33 % (30) vid årets slut. De tio största enskilda aktieägarna innehade 32 % av aktiekapitalet vid samma tidpunkt. Personer i Sandviks koncernledning ägde den 31 december 2016 sammanlagt 190 042 aktier i Sandvik medan Sandviks styrelseledamöter ägde 381 915 aktier (inklusive suppleanter, exklusive verkställande direktören). Totalt motsvarade koncernledningens och styrelsens innehav 0,05 % av kapital och rösträtter.

DOW JONES SUSTAINABILITY INDEX OCH FTSE4GOOD INDEX SERIES

Sandvik inkluderades i Dow Jones Sustainability Index (DJSI) för 2016, vilket betyder att Sandvik anses vara ett av de 10 % mest hållbara bolagen i sin industri. För 13:e året i rad inkluderades Sandvik även i FTSE4Good Index Series. FTSE4Good är ett internationellt index för globala företag som tar sitt samhällsansvar och syftar till att stödja investerare vid analys av företags hållbarhetsaspekter. Att Sandvik inkluderades i indexet är ett bevis på att koncernen uppfyller FTSE:s kriterier inom ekonomiska, miljö-, och sociala frågor.

MEMBER OF
Dow Jones
Sustainability Indices
In Collaboration with RobecoSAM



FÖRSLAG TILL UTDELNING, SEK

2,75

SANDVIK-AKTIE, FEM ÅRS UTVECKLING

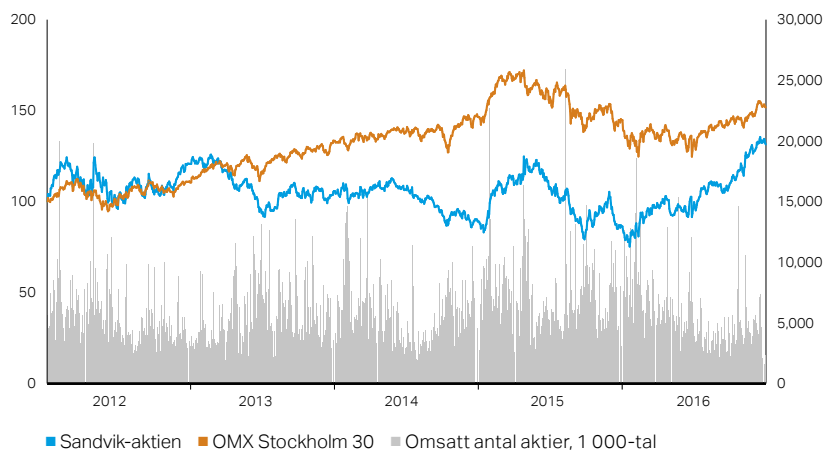
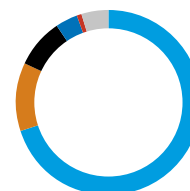
ÄGARFÖRDELNING PER LAND
31 DECEMBER, %

■ Sverige, 67
■ USA, 14
■ Storbritannien, 7
■ Luxemburg, 5
■ Schweiz, 1
■ Övriga länder, 5

NYCKELTAL

	2015	2016
Antal aktier vid årets slut (miljoner)	1 254	1 254
Börsvärde vid årets slut (miljarder)	92,9	141,4
Antal aktieägare	117 583	109 072
Aktiekurs vid årets slut	74,1	112,7
Resultat per aktie	1,79	4,39
P/E-tal vid årets slut	41,4	25,7
Kursförändring under året, %	-3	52,2
Ordinarie utdelning, kr/aktie	2,50	2,75*
Utdelning i % av resultat per aktie	140	63
Totalavkastning (värdeökning + utdelning), %	0,6	54,6
Andel aktier i Sverige, %	70	67
Andel aktier ägda av de 10 största ägargrupperna, %	35	32

* Föreslagen utdelning.

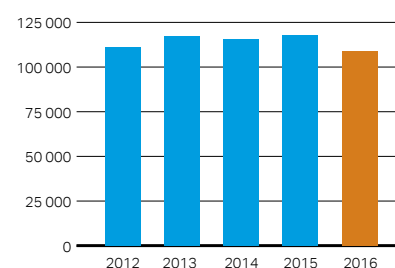
ANTAL AKTIEÄGARE,
31 DECEMBER 2012-2016DE TIO STÖRSTA AKTIEÄGARGRUPPERNA,
31 DECEMBER, %

	2015	2016
AB Industrivärden	11,8	11,8
Alecta Pensionsförsäkring	5,9	5,9
Handelsbanken Pension	3,8	3,2
Swedbank Robur Fonder	3,4	2,8
AMF Försäkring och Fonder	3,5	2,8
L E Lundbergföretagen AB	2,4	2,4
Nordea Investment Funds	2,1	2,2
Göranssonska Stiftelserna	1,7	1,7
SEB Investment Management	0,8	1,6
Pensionskassan SHB Försäkringsförening	1,5	1,5

Källa: Euroclear

INVESTERINGSCASE

Sandviks "equity story", vår aktieberättelse, bygger på mer än 150 års ledande kunskap inom material och applikationer med nära, långsiktiga kundrelationer baserade på vårt erbjudande om ökad produktivitet.

Förbättrat resultat erhålls genom ett bibehållet ledarskap inom marknad och teknik som stödjer kontinuerliga produktlanseringar. Det sker i kombination med en mer decentraliserad och kostnadseffektiv affärsmodell för ökad transparens och ansvarsskyldighet samt ett högre tempo, liksom en översyn av den befintliga verksamhetsportföljen. Fram till och med 2018 är Sandviks mål en årlig genomsnittlig EBIT-tillväxt på 7 %, ett förbättrat ROCE med 3 %-enheter, stärkt balansräkning och att samtidigt bibehålla en generös utdelning.



SKAPA TILLVÄXT

- Alla verksamheter bör bibehålla eller kunna nå en världsledande eller en nr två-position med stöd av nya produktlanseringar i kärnsegment och nyckelapplikationer i syfte att på ett hållbart sätt öka kundernas produktivitet
- Ta vara på eftermarknadsmöjligheter i Sandvik Mining and Rock Technology genom en högre försäljningspenetration hos befintliga utrustningskunder
- Förvärva tillväxt inom redan stabila och lönsamma produktområden
- Öka exponering på tillväxtmarknader



PORTFÖLJOPTIMERING

- Kompletterande förvärv inom högpresterande områden
- Löpande granskning av verksamheterna för att fokusera på kärnverksamheter där Sandvik är eller kan vara världsledande eller nummer två



KOSTNADSEFFEKTIVITET

- I den decentraliserade organisationen är produktområdena den högsta operativa nivån med fullt ansvar för resultatet
- Beslut fattas närmare kunderna vilket gör Sandviks verksamhet mer lättroblig och anpassningsbar för förändringar i kundernas krav
- Mer kostnadseffektiva stödfunktioner
- En målsättning för produktivitetsförbättringar om 3 % per år
- Hög kostnadsmedvetenhet med fokus på försäljning, administration och generella kostnader
- Fullfölja det pågående programmet för att optimera försörjningskedjan till slutet av 2017



KAPITALEFFEKTIVITET OCH KASSAFLÖDESGENERERING

- Konsekvent kapitalallokering till områden med högre tillväxt och avkastning
- Fortsatt konsolidering av försörjningskedjan
- Ytterligare förbättrad förvaltning av rörelsekapitalet

DIALOG MED ANALYTIKER

Cirka 25 analytiker följer Sandvik med regelbundenhet. Vid årsskiftet var fördelningen av analytikernas rekommendationer av Sandvik-aktien: 25 % köp/öka, 36 % behåll/neutral och 39 % sälj/minska enligt Factset. Här är några av de vanligaste frågorna under 2016 och våra svar:

F: Berätta om de viktigaste drivkrafterna för att uppnå målet om årlig genomsnittlig tillväxttakt på 7 % i rörelseresultatet fram till slutet av 2018.

S: Målet är baserat på en plan utveckling för den organiska tillväxten för koncernen, och därmed härrör majoriteten av ökningen fram till årsskiftet 2018 från interna aktiviteter. Merparten av förbättringarna kommer att skapas inom A) Sandvik Machining Solutions; genom produktlanseringar som säkrar en ledande ställning men också genom att försäljningsfunktioner och administrativa funktioner trimmas, samt B) Sandvik Mining and Rock Technology; genom att öka eftermarknadsandelen per utrustningskund, ökad konsolidering av försörjningskedjan samt positiva effekter från effektiviseringsåtgärder från den decentraliserade strukturen och sammanfogandet av affärsområdena Sandvik Mining och Sandvik Construction.

F: Vilka är de ekonomiska fördelarna av att Sandvik genomför en mer decentraliserad affärsmodell och när kan vi förvänta oss att se effekterna av den?

S: Vi är övertygade om att det decentraliserade upplägget uppmuntrar entreprenörsanda och en ledarstil som är väl lämpad för att förbättra Sandviks resultat. Vi har nu över 30 ledningsgrupper med fullt ansvar för de olika affärerna inom Sandvik. Beslut fattas närmare kunderna vilket gör oss mer flexibla och vi kan därmed agera snabbare på kundernas krav.

F: Hur kommer ni att skapa tillväxt på lång sikt?

S: Produktutveckling är avgörande för att nå goda resultat bland kunderna. Att vara teknikledande och att öka våra kunders produktivitet är nyckeln till vår framgång. Dessutom ser vi stora möjligheter att växa eftermarknadsaffären med en högre penetration hos utrustningskunderna i Sandvik Mining and Rock Technology. Vi utvärderar också kontinuerligt möjligheterna till tillväxt genom företagsförvärv.

F: Har efterfrågan inom gruvindustrin bottnat?

S: Det är svårt att säga då efterfrågan fluktuerar mellan kvartalen men under andra halvan av 2016 såg vi en förbättrad kundaktivitet med stark orderingång. Den omfattade både ersättningsutrustning och eftermarknadsaffären. Vi noterade även tidiga tecken på en förbättrad kundaktivitet inom segmentet för prospekteringsutrustning.

F: Hur kan ni skapa tillväxt i eftermarknadsaffären för gruvindustrin?

S: Nära relationer med kunderna är viktiga och förbättrade interna processer och erbjudanden kommer att underlätta för oss att tillhandahålla en bättre och snabbare service. Vi har en fullständig kartläggning av kundbasen i gruvsegmentet vilket möjliggör en mer proaktiv försäljningsstrategi. Vi förser befintlig utrustning med fjärrövervakning och övervakar användningen systematiskt. Nästa steg är att tillämpa det även på verksamhetens affär för anläggningsindustri.

F: Vilken är Sandviks kärnverksamhet? Kommer det att ske fler avyttringar?

S: Det finns två dimensioner: 1) Externa faktorer som marknadstillväxt, konkurrensläge och lönsamma segment och 2) Interna dimensioner som skalfördelar, vår marknadsandel, verksamhetens kapacitet, kostnadsläge etc. Tillgångar som rankas lågt i en eller bägge dimensionerna utvärderas och kan vi inte förbättra vår position inom en rimlig tidsram kommer vi att lämna det verksamhetsområdet. Utvärderingen är en kontinuerlig process.

F: Hur ser er förvävsstrategi ut på kort sikt?

S: Vår strategi bygger på stabilitet, lönsamhet och tillväxt, i den ordningen. Varje affärsområde inom Sandvik måste ha uppnått både stabilitet och lönsamhet innan de kan satsa på tillväxt genom förvärv. Det finns ingen bred concerngemensam strategi för förvärv avseende segment eller geografi, utan det är de olika verksamheterna som kommer att leta efter och föreslå lämpliga objekt.

F: På vilket sätt har ni stärkt affärsperspektivet i hållbarhetsarbetet?

S: Vi har lanserat en reviderad hållbarhetsstrategi med ökat fokus på våra erbjudanden. Genom det kan vi möta kundernas krav på hållbara lösningar bättre vilket ger oss en konkurrensfördel. Strategin tydliggör också det ansvar vi har för vår egen verksamhet, vilket är en förutsättning för att kunna leverera hållbara erbjudanden.

FÖRVALTNINGS- BERÄTTELSE

KONCERNÖVERSIKT

Under 2016 var efterfrågan på Sandviks produkter fortsatt stabil. Marknadsläget förbättrades successivt under året, speciellt inom gruvindustrin. Energisegmentet minskade totalt sett men stabiliserades i slutet av året. Fordons- och verkstadssegmenten var stabila under året. Sandviks ordergång och intäkter minskade med 1 % (–8) respektive 6 % (–6) i fast valuta för jämförbara enheter.

FINANSIELLA MÅL¹⁾

Sandviks finansiella mål baseras på bedömningar av bolagets styrka och positionering inför framtiden. I tabellen nedan visas koncernens mål och målpuffyllelse.

MÅLUPPFYLLELSE

De finansiella målen löper mellan 2016–2018. Under 2016 var tillväxten i rörelseresultatet 3 % och avkastningen på sysselsatt kapital förbättrades med 1 procentenhet. Nettoskulsättningsgraden var 0,73 vid utgången av 2016. Föreslagen utdelning för 2016 motsvarar 63 % av rapporterat resultat per aktie.

RESULTAT OCH AVKASTNING

Sandviks ordergång uppgick till 84 233 miljoner kronor (86 378) och intäkterna uppgick till 84 430 miljoner kronor (90 822).

Rörelseresultatet var 9 657 miljoner kronor (6 062), motsvarande 11 % (7) av intäkterna. Förändringar i metallpriser för Sandvik Materials Technology bidrog positivt till rörelseresultatet med 64 miljoner kronor (–338) och förändringar i valutakurserna sedan årets början hade en negativ inverkan på resultatet med cirka 300 miljoner kronor (1 950) jämfört med föregående år.

Finansnettot uppgick till –1 661 miljoner kronor (–2 003). Resultat efter finansiella intäkter och kostnader för

koncernen uppgick till 7 996 miljoner kronor (4 059), och 9 366 miljoner kronor (5 308) för den kvarvarande verksamheten. Inkomstskatten hade en total påverkan på resultatet om –2 528 miljoner kronor (–1 865), motsvarande 32 % (46) på resultat före skatt. Årets resultat hänförligt till moderbolagets stamaktieägare uppgick till 5 508 miljoner kronor (2 247). Resultat per aktie för koncernen uppgick till 4,39 kronor (1,79), och 5,48 kronor (2,79) för den kvarvarande verksamheten. Avkastning på sysselsatt kapital uppgick till 13 % (8) och avkastning på eget kapital uppgick till 15 % (6).

FINANSIELL STÄLLNING

Kassaflödet från den löpande verksamheten uppgick till 12 032 miljoner kronor (11 952). Kassaflödet efter investeringar uppgick till 8 601 miljoner kronor (8 042). Vid årets slut uppgick likvida medel till 8 818 miljoner kronor (6 376).

Räntebärande skulder, med avdrag för likvida medel gav en nettoskuld om 28 579 miljoner kronor (34 090).

Sandviks kreditfaciliteter om 9 000 miljoner kronor var outnyttjade vid årets slut. I det svenska obligationsprogrammet om 15 000 miljoner kronor, fanns det vid årets utgång utestående obligationer som motsvarade ett nominellt värde om 8 011 miljoner kronor. I det europeiska obligationsprogrammet om 3 000 miljoner euro, utnyttjades ett nominellt värde om 1 103 miljoner euro. Vidare fanns det obligationer utställda i USA till ett nominellt värde om 740 miljoner dollar.

Återstående löptider för obligationer var i snitt 3,2 år för svenska obligationer, 9,5 år för europeiska obligationer samt 3 år för amerikanska obligationer. Vid årets utgång hade det internationella kreditvärderingsinstitutet Standard & Poor's betyget BBB för Sandviks långfristiga upplåning och A-2 för kortfristig upplåning.

Finansiella mål ¹⁾ och målpuffyllelse	Mål 2016-2018	Utfall 2016
Genomsnittlig tillväxt i rörelseresultatet, %	≥7	3
Förbättring av avkastning på sysselsatt kapital, %-enheter	≥3	1
Nettoskulsättningsgrad	<0,8	0,7
Utdelningsandel av rapporterad vinst per aktie, %	50	63 ²⁾

1) Se sidan 151 för definitioner av de finansiella målen.

2) Föreslagen utdelning.

RÖRELSEKAPITAL

Relativt rörelsekapital vid årets utgång uppgick till 26 % (27) av intäkterna, en årlig förbättring med en procentenhet. Rörelsekapitalets nettovolym förändrades med -2 009 miljoner kronor (-3 340) jämfört med föregående år, främst till följd av lägre lagernivåer. Förändrade valutakurser ökade nettorörelsekapitalet med 1 539 miljoner kronor (-195) jämfört med föregående år. Den strukturella effekten från förvärv och avyttringar ökade rörelsekapitalet med 10 miljoner kronor (14). Rörelsekapitalet vid årets utgång uppgick till 20 801 miljoner kronor (21 726).

EGET KAPITAL

Eget kapital vid årets slut uppgick till 39 290 miljoner kronor (34 060) eller 31,2 kronor per aktie (27,1). Soliditeten var 38 % (34).

INVESTERINGAR

Investeringar i materiella och immateriella tillgångar uppgick under helåret 2016 till 3 691 miljoner kronor (4 161), vilket motsvarar 88 % av avskrivningar enligt plan. Erhållen köpeskilling vid försäljning av verksamheter och aktier uppgick till 53 miljoner kronor, exklusive likvida medel. Investeringar i internt utvecklade immateriella tillgångar var 855 miljoner kronor (869).

PORTFÖLJFÖRVALTNING

Sandvik Process Systems och Sandvik Hyperion klassificerades under 2016 som icke-strategiska verksamheter och rapporterades inom Other Operations. Försäljningsprocesserna har initierats.

Redan under 2015 klassificerades Mining Systems som en icke-strate-

gisk verksamhet och rapporterades som avvecklad verksamhet och sökandet efter en ny ägare fortsatte in i 2016 med ett förväntat fullgörande av affären under det fjärde kvartalet 2016. Dock nåddes inte enighet om villkoren och slutförande uppnåddes ej. Processen fortsätter med andra intressenter.

Under det första kvartalet förvärvade Sandvik Machining Solutions Prometec GmbH. Prometec är en ledande leverantör av avancerade lösningar inom övervakning och kontroll av bearbetningsprocesser i produktionsmaskiner.

I det fjärde kvartalet förvärvade Sandvik Machining Solutions Comara GmbH som är specialiserade på processdataregistrering och realtids-optimering vid maskinbearbetning. Bolaget utvecklar och säljer olika mjukvarulösningar.

Resultat och avkastning	2015	2016	Finansiell ställning	2015	2016		
Rörelseresultat, MSEK	6 062	9 657	Kassaflöde från den löpande verksamheten, MSEK	11 952	12 032		
% av intäkter	6,7	11,4	Kassaflöde efter investeringar, MSEK	7 791	8 341		
Resultat efter finansiella intäkter och kostnader, MSEK	4 059	7 996	Kassaflöde efter investeringsverksamheten, MSEK	8 042	8 601		
% av intäkter	4,5	9,5	Likvida medel och kortfristiga placeringar 31/12, MSEK	6 376	8 818		
Avkastning på sysselsatt kapital, %	7,9	12,9	Nettoskuld 31/12, MSEK	34 090	28 579		
Avkastning på eget kapital, %	6,2	15,2	Finansnetto, MSEK	-2 003	-1 661		
Resultat per aktie, SEK	1,79	4,39	Soliditet, %	34	38		
Resultat per aktie efter utspädning, SEK	1,79	4,39	Nettoskuldsättningsgrad, ggr	1,0	0,7		
Varav kvarvarande verksamheter			Eget kapital 31/12, MSEK	34 060	39 290		
Rörelseresultat, MSEK	7 271	11 018	Eget kapital per aktie 31/12, SEK	27,1	31,2		
% av intäkter	8,5	13,5					
Resultat efter finansiella intäkter och kostnader, MSEK	5 308	9 366					
% av intäkter	6,2	11,5					
Resultat per aktie, SEK	2,79	5,48					
Investeringar	2015	2016					
Investeringar i anläggningar, MSEK	4 161	3 691					
% av intäkter	4,6	4,4					
% av avskrivning enligt plan	87	88					
			Utveckling av intäkter och resultat efter finansiella poster per kvartal				
			MSEK	Intäkter	Resultat efter finansiella poster	Vinstmarginal, %	
			2015	1:a kvartalet	23 334	563	2
				2:a kvartalet	23 398	2 367	10
				3:e kvartalet	22 092	856	4
				4:e kvartalet	21 998	272	1
			2016	1:a kvartalet	20 420	1 939	9
				2:a kvartalet	21 036	2 231	11
				3:e kvartalet	20 439	1 221	6
				4:e kvartalet	22 535	2 605	12

FRAMTIDSUTSIKTER

Marknadsförhållandena förbättrades mot slutet av året, speciellt inom gruvindustrin till följd av ökad efterfrågan på ersättningsutrustning. Därutöver stabiliserades den underliggande marknaden inom segmenten för energi och generell verkstadsindustri. Strategin som presenterades i maj 2016 innebär att affärsbeslut ska prioritera stabilitet och lönsamhet före tillväxt. Affärsbeslut tas närmare kunden vilket möjliggör en förbättrad transparens, bredare ansvarstagande och högre tempo.

MODERBOLAGET¹⁾

Moderbolagets intäkter 2016 uppgick till 15 146 miljoner kronor (15 667) och rörelseresultatet till 722 miljoner kronor (-761).

Resultat från andelar i koncernföretag avser huvudsakligen utdelningar samt koncernbidrag från dessa och uppgick till 202 miljoner kronor (9 346). Räntebärande skulder minus likvida medel och räntebärande tillgångar uppgick till 14 478 miljoner kronor (11 132).

Moderbolagets balansomslutning minskade med 7 106 miljoner kronor (från 73 798 miljoner till 66 692 miljoner kronor). Investeringar i anläggningstillgångar uppgick till 975 miljoner kronor (907). Antalet anställda i moderbolaget och kommissionärsbolagen uppgick den 31 december 2016 till 7 451 personer (7 729).

Styrelsen och verkställande direktören föreslår en utdelning om 2,75 kronor (2,50) per aktie till årsstämman 2017, vilket motsvarar cirka 3,4 miljarder kronor (3,1).

Utdelning, 2,75 kronor per aktie	
x antal aktier 1 254 385 923 =	3 449 561 288
I ny räkning överförs	22 836 317 814
Summa, SEK	26 285 879 102

HÄNDELSER EFTER PERIODENS UTGÅNG

Den 19 januari meddelade Sandvik att den tidigare kommunicerade ambitionen att slutföra transaktionen gällande verksamheten Mining Systems under fjärde kvartalet 2016 inte kommer att förverkligas enligt ursprungsplanen då enighet om villkoren för slutförande ej uppnåtts. Processen att lämna affären för Mining Systems fortsätter med olika intressenter. Mining Systems rapporteras fortsatt som avvecklad verksamhet i Sandviks finansiella rapportering.

MEDARBETARE

Det genomsnittliga antalet medarbetare minskade till 44 769 (45 808), varav 9 940 (10 430) återfinns i Sverige. Personalomsättningen låg under 2016 på 11 % (11). Löner och ersättningar uppgick under året till 20 008 miljoner kronor (20 604), varav i Sverige 5 418 miljoner kronor (5 385).

Den globala HR-organisationen strävar mot att möjliggöra en högpresterande organisation och att skapa värde för Sandvik till rätt kostnad. Under 2016 fortsatte initiativ inom områden som ledarskapsutveckling, ersättningar och förmåner, successionsplanering, talangutveckling, Employer Branding (hur vi framstår som arbetsgivare), företagskultur, mångfald och inkludering samt säkring av interna karriärvägar.

Vi har också initierat en översyn av HR-organisationen, för att stötta en decentraliserad bolagsstruktur.

Det krävs en starkt resultatinkriktad företagskultur för att kunna dra nytta av den fulla potentialen hos våra medarbetare. Under året har vi fortsatt att stärka vår prestationskultur för att stödja vår vision – We set the industry standard.

En global, koncerngemensam strategi för ersättningar och förmåner har introducerats inom Sandvik. Fokus för ersättningsstrukturen är att den ska vara rättvis, konkurrenskraftig och lättförståelig.

Vårt arbete i samband med måluppföljningssamtalen, som omfattar samtliga medarbetare, följer en tydlig struktur.

Sandvik erbjuder ledarskapsprogram för ledare på olika nivåer, baserade på affärsstrategi och ledarskapsmodell. Deltagarna i ledarskapsprogrammen kommer från samtliga delar av organisationen, för att skapa en heterogen, dynamisk grupp. Under året lanserade vi vårt tredje globala traineeprogram (Global Graduate Program), med deltagare från Kina, Indien, Sydafrika, Sverige och USA.

SÄKERHETEN FRÄMST

Sandvik har nollvisionen "Zero Harm" för området miljö, hälsa och säkerhet (EHS) och arbetar enligt devisen "säkerheten främst". Vi avser uppnå denna vision genom att hela tiden försöka förbättra säkerhetskulturen. Mycket fokus ligger på att hålla chefer ansvariga för EHS-frågor inom det område de ansvarar för. Vi stöttar vår kulturförändring med ett strukturerat angreppssätt där vi utövar god kontroll genom vårt ledningssystem.

Vår EHS-strategi för 2020 är indelad i fem områden med stödjande mål och delmål. Dessa områden är: EHS som en affärsfördel, EHS-ledarskap, Miljö, Hälsa och Säkerhet. Under året har Sandvik arbetat för ett LTIFR-mål (olycksfallsfrekvens) på 1,7. Sandviks olycksfallsfrekvens förbättrades med 20 % under 2016 och var 1,7 vid årets slut, jämfört med 2,2 vid slutet av 2015.

Trots de senaste årens kraftiga förbättring av olycksfallsfrekvensen

¹⁾ Moderbolaget inkluderar verksamheter som bedrivs i kommission. Dessa framgår av not 14.

i koncernen har Sandviks säkerhetsarbete fortsatt högsta prioritet. Målet är att skapa en branschledande säkerhetskultur och sprida denna till våra kunder och leverantörer. Med de utmaningar och risker som finns i de branscher vi verkar inom måste en säker arbetsmiljö alltid ha högsta prioritet – av respekt för såväl våra medarbetare som våra kunder.

I säkerhetsarbetet fokuserar vi i första hand på två övergripande områden. Målet med det första fokusområdet är att identifiera de risker, även om de är små, som kan leda till de värsta tänkbara scenarierna, för att kunna eliminera eller kontrollera dessa risker. Samtliga affärsområden genomför kontinuerliga säkerhetsbedömningar i syfte att identifiera potentiellt betydande risker och införa system för att kontrollera och

minimera dessa. Målet med det andra fokusområdet handlar om att minska antalet olyckor och arbetsrelaterade sjukdomar. Vi förstärker också redan befintliga säkerhetssystem, fortsätter driva kampanjer och arbetar ännu mer med ett aktivt och synligt ledarskap, allt i syfte att förändra företagskulturen och medarbetarnas beteenden.

MÅNGFALD OCH INKLUDERING

Mångfald och inkludering är viktiga delar av vår medarbetarstrategi. Rekryteringen av människor med olika bakgrund har en stark positiv påverkan på Sandviks kreativitet och innovationsförmåga. Ett fortsatt arbete med mångfald och inkludering är dessutom en förutsättning för att lyckas med den fortsatta globaliseringen av verksamheten.

UPPFÖRANDEKOD

Vår uppförandekod för medarbetare reviderades under 2014 och rullades ut under 2015. Under 2016 genomfördes en global utbildningskampanj. Våra koder bekräftar vårt starka ställningstagande för en etisk och ansvarsfull affärspraxis samt efterlevnad av relevanta regler, lagar och förordningar i alla länder där vi bedriver verksamhet. Vår uppförandekod stöds av ett globalt rapporteringsverktyg, kallat "Speak Up".

ANTAL MEDARBETARE, 2012–2016¹⁾

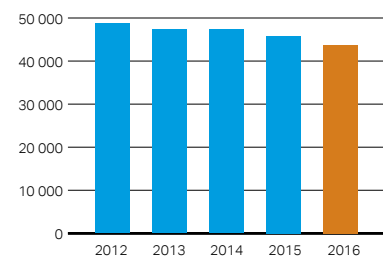

ANTAL MEDARBETARE, DE FEM STÖRSTA LÄNDERNA¹⁾

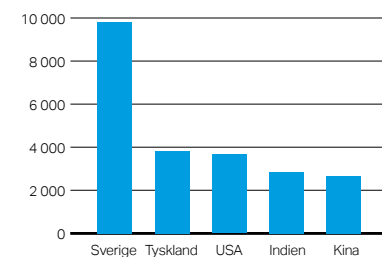

ANDEL KVINNOR, %

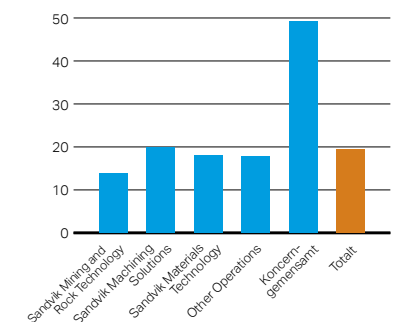

LTIFR PER AFFÄRSOMRÅDE

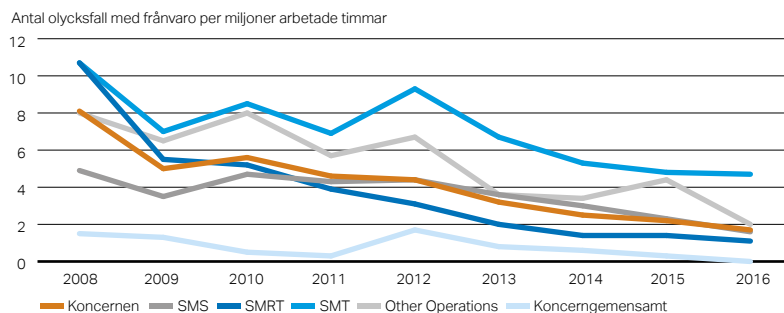

ANTAL MEDARBETARE PER MARKNADSOMRÅDE, 2016¹⁾

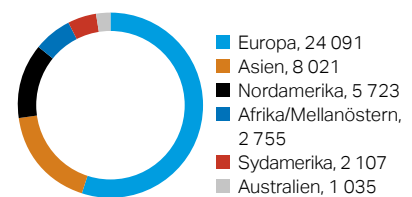

1) Omräknat till heltidstjänster per den 31 december 2016.

FÖRVALTNINGSBERÄTTELSE

Koncernledningen är en heterogen grupp med en blandning av bakgrunder och erfarenheter. Andelen kvinnor i koncernledningen är nu 38 %. Inom koncernen har andelen kvinnor i affärsområdenas ledningsgrupper minskat något och ligger nu på 21 % (25). Andelen kvinnor i poolen av nästa generations chefer, som förbereds för framtida högre chefspositioner, är 28 %. Ambitionen är att fortsätta att öka andelen kvinnor både i chefspositioner och bland alla medarbetare inom hela koncernen.

MÄNSKLIGA RÄTTIGHETER OCH ANSTÄLLNINGSFÖRHÅLLANDEN

Vi har verksamhet i några länder där det föreligger en hög risk för brott mot mänskliga rättigheter. Därför arbetar vi kontinuerligt med att minska risker för detta samt att tillse efterlevnad av nationell lagstiftning och internationella människorättsstandarder såsom FNs allmänna deklaration om de mänskliga rättigheterna och ILOs deklaration om grundläggande principer och rättigheter i arbetslivet.

Mänskliga rättigheter är integrerade i våra processer, exempelvis i vårt arbete med leverantörer och mångfald och inkludering. Tvångs- eller slavarbete, liksom barnarbete är strikt förbjudet. Alla medarbetare har rätt att ansluta sig till valfritt fackförbund och att omfattas av kollektivavtal om de så önskar. Hälso- och säkerhetsfrågor är nyckelområden i vår verksamhet eftersom vi anser att rätten till en säker och hälsosam arbetsplats är grundläggande.

Vi tror på en diversifierad arbetsstyrka utan någon form av diskriminering baserad på könsidentitet, etnisk tillhörighet, nationellt ursprung, ålder, civilstånd eller andra egenskaper skyddas enligt lag. Vi accepterar inte någon form av trakasserier eller mobbing.

FÖRSLAG TILL RIKTLINJER FÖR ERSÄTTNING TILL LEDANDE BEFATTNINGSHAVARE

Styrelsen föreslår att årsstämman beslutar anta följande riktlinjer för ersättning till ledande befattnings-

havare för tiden fram till årsstämman 2018, vilka i huvudsak motsvarar de riktlinjer som antogs av årsstämman 2016.

Koncernledningens ersättning ska omfatta fast lön, rörlig lön, pension och övriga förmåner. Den sammanlagda ersättningen ska vara marknadsmässig och konkurrenskraftig och återspegla individens prestationer och ansvar samt koncernens resultatutveckling.

Den rörliga lönen kan bestå av årlig rörlig kontant lön och långsiktig rörlig lön i form av kontanter, aktier och/eller aktierelaterade instrument i Sandvik AB. Rörlig kontant lön ska förutsätta uppfyllelse av definierade och mätbara mål och ska vara maximerad i förhållande till den fasta lönen. Långsiktig rörlig lön i form av aktier och/eller aktierelaterade instrument i Sandvik AB ska kunna utgå genom deltagande i långsiktiga incitamentsprogram beslutade av bolagsstämman. Villkor för rörlig lön bör utformas så att styrelsen, om exceptionella ekonomiska förhållanden råder, har möjlighet att begränsa eller underlåta utbetalning av rörlig lön om en sådan åtgärd bedöms som rimlig.

I särskilda fall kan överenskommer träffas om ersättning av engångskaraktär, förutsatt att sådan ersättning inte överstiger ett belopp motsvarande individens årliga fasta lön och maximala rörliga kontanta lön, och inte utges mer än en gång per år och individ.

Pensionsförmåner ska vara avgiftsbestämda.

Avgångsvederlag ska, normalt sett, utgå vid uppsägning från Sandviks sida. Medlemmar i koncernledningen ska normalt ha en uppsägningstid om högst 12 månader i kombination med ett avgångsvederlag motsvarande 6–12 månaders fast lön. För verkställande direktören kan alternativt gälla en uppsägningstid om 24 månader och inget avgångsvederlag. Inget avgångsvederlag ska utgå vid uppsägning från den anställdas sida.

Styrelsen ska ha rätt att frångå de av årsstämman beslutade riktlinjerna, om det i ett enskilt fall finns särskilda skäl för det.

Kretsen av befattningshavare som omfattas av riktlinjerna är verkställande direktören och övriga medlemmar i koncernledningen.

För information om gällande ersättningar till ledande befattningshavare, inklusive pågående långsiktiga incitamentsprogram, se not 3.5.

Riktlinjerna som antogs av årsstämman 2016 återfinns i not 3.5.

FORSKNING OCH UTVECKLING (FOU)

Sandvik har kommit långt i arbetet med att implementera en decentraliserad affärsmodell enligt den nya strategin. Varje produktområde/affärsområde ansvarar för sina egna FoU-verksamheter som fokuserar på produktutveckling, teknikplattformar och nya innovationer.

Ett vetenskapligt råd, Scientific Council, med representanter från respektive affärsområde har etablerats i koncernen. Ordförandeskapet i rådet roterar mellan respektive affärsområde. Pasi Kangas, chef för FoU inom Sandvik Materials Technology, var ordförande under 2016. Dagordningen för rådet inkluderar externa samarbeten, Wilhelm Haglund-medaljen och innovationspriset, samarbete inom modellering och materialprovning samt delning och nätverkande, utveckling av FoU-resultattavlan, samarbete och strategiska initiativ, exempelvis digitalisering.

Sandvik har en portfölj av cirka 7 900 aktiva patent och andra immateriella rättigheter. Under 2016 beviljades 1 150 (850) nya patent och andra immateriella rättigheter. Investeringarna i FoU var 3 483 miljoner kronor (3 532) under året, vilket motsvarar 4 % (4) av koncernens intäkter. Antalet medarbetare inom FoU inklusive kvalitetssäkring var ungefär 2 850 (2 700) under året.

Läs mer om forskning och utveckling inom våra affärsområden på sidorna 22–27.

MILJÖ

Sandvik respekterar och följer miljölagstiftning i alla de länder där verksamhet bedrivs.

Sandvik har dels en direkt miljöpåverkan från den egna verksamheten, dels en indirekt.

De betydande miljöaspekterna är:

- Energianvändning, utsläpp och klimatförändring
- Användning, återanvändning och återvinning av material och naturresurser
- Avfallshantering
- Vattenhantering

Sandviks utsläpp till luft omfattar koldioxid, försurande ämnen, partiklar och organiska ämnen. Utsläppen orsakas huvudsakligen av egna produktionsprocesser och förbränning av fossila bränslen i samband med uppvärmning och transporter samt indirekt genom inköp av el som producerats genom förbränning av fossila bränslen.

Sandvik använder färskvatten och släpper ut renat processavloppsvatten och kylvatten. Hushållning med färskvatten är viktigt, framförallt i vattenstressade områden. En kartläggning har genomförts av anläggningarnas lokalisering i förhållande till olika vattenrelaterade stressfaktorer. Fem anläggningar i Indien och en i Kina har redovisat vissa aktiviteter för en effektivare vattenanvändning.

Sandviks indirekta miljöpåverkan består av den miljöbelastning som uppstår i de delar av värdekedjan som inte är Sandviks egen, det vill säga i leverantörsled, distributionsled, användarled hos kund samt utfasning eller återvinning av produkter. För att kunna beskriva reella förändringar vad gäller miljöpåverkan är det därför viktigt att hela värdekedjan beaktas. I vissa fall kan miljöpåverkan från råvaruproduktion, produktion och leverans av produkter väl kompenseras av en miljöbesparing i användarledet, exempelvis genom en möjlig energieffektivisering i kundledet.

MILJÖTILLSTÅND

Sandvik har cirka 120 anläggningar med produktion, distribution eller servicetjänster runt om i världen som där så krävs har olika typer av miljö-

stånd. Sandvik är helt beroende av att tillstånd finns för dessa anläggningar. I Sverige bedriver Sandvik tillståndspliktig verksamhet enligt miljöbalken vid elva anläggningar (Sandviken, Gimo, Stockholm – Västberga, Hallstahammar, Surahammar, Svedala, Köping, Fagersta, Arboga, Norrköping och Ludvika) och anmälningspliktig verksamhet i Norberg. Alla tillståndspliktiga anläggningar har de tillstånd som behövs för att driva verksamheten. Tillstånden avser till exempel tillverkning av stål och valsbara ämnen, vidareförädling av stål till stång-, rör-, band-, tråd- och bergborrprodukter, samt tillverkning av keramer, metallpulver, hårdmetallprodukter, gjutgods och diverse utrustning och verktyg. För de tillståndspliktiga anläggningarna i Sverige lämnas varje år offentliga rapporter, så kallade miljörapporter, till tillsynsmyndigheterna.

Inga överskridanden av tillåtna tillverkningsvolymen eller gränsvärden föreskrivna i tillståndsbeslut enligt miljöbalken inträffade under året. Ett antal överskridanden av riktvärden avseende buller samt utsläpp till luft och vatten förekom. Åtgärder vidtas för att följa dessa riktvärden, ofta i samråd med respektive tillsynsmyndighet.

I andra länder där Sandvik har verksamhet har vissa riktvärden överskridits och åtgärder vidtagits i samråd med myndigheter.

Undersökningar och saneringsåtgärder har genomförts på produktionsenheter med markföroreningar. Detta arbete utförs alltid i nära samarbete med miljömyndigheter.

FÖRÄNDRINGAR I SVERIGE UNDER ÅRET

Produktionsenheten i Köping är under avveckling.

KOLDIOXIDUTSLÄPP

Koncernens anläggningar i Sandviken och Hallstahammar omfattas av handelssystem för utsläppsrätter avseende koldioxid inom EU. För 2016 tilldelades utsläppsrätter motsvarande 85 997 ton koldioxid.

UTVECKLINGEN INOM AFFÄRSOMRÅDENA

Från 1 juli 2016 är Sandvik organiserat i tre affärsområden: Sandvik Machining Solutions, Sandvik Mining and Rock Technology och Sandvik Materials Technology.

Sandviks ordergång uppgick till 84 233 miljoner kronor (86 378), en minskning med 1 % jämfört med föregående år i fast valuta för jämförbara enheter. Intäkterna uppgick till 84 430 miljoner kronor (90 822), en minskning med 6 % jämfört med föregående år i fast valuta för jämförbara enheter. Efterfrågan på Sandviks produkter under helåret 2016 var i stort oförändrad jämfört med motsvarande period föregående år. Marknadssituationen förbättrades under året, och då särskilt inom gruvindustrin. Energi-segmentet försämrades sett över

hela perioden, men stabiliserades mot slutet av året. Fordonssegmentet var fortsatt stabilt och segmentet för generell verkstadsindustri var oförändrat till något ned under perioden. Inom den kort-cykliska affären inom industrin för skärande verktyg rapporterade Sandvik Machining Solutions en svagt negativ tillväxt för helåret. Dock rapporterades en positiv tillväxt i det fjärde kvartalet, framför allt hjälpt av en stark förbättring i Asien.

Med en förbättrad kostnadskontroll och pågående effektivitetsprogram förbättrade Sandvik lönsamheten jämfört med föregående år. Positivt är även att de gemensamma kostnaderna sjönk under året. Det kan hänföras till den decentraliserade affärsmodellen som successivt införts.

Under 2016 gjordes flera viktiga

produktlanseringar, som CoroMill® 745 från Sandvik Machining Solutions, en batteridrivna version av Sandvik DD422iE mining jumbo från Sandvik Mining and Rock Technology och Fribrothal® värmemoduler från Sandvik Materials Technology. Dessa produkter bryter ny mark inom sina respektive segment och blev mycket väl mottagna av kunderna när de lanserades. Särskilt då dessa produkter gör det möjligt för Sandviks kunder att förbättra sin produktivitet såväl som hållbarhet, i termer av att de ger en låg miljöpåverkan.

Sandvik förbättrade sitt resultat i 2016 Dow Jones Sustainability Index (DJSI) och är åter inkluderade i FTSE4Good Index Series och i Ethibel Sustainability Index (ESI) Excellence Europe.

ORDERGÅNG PER AFFÄRSOMRÅDE

MSEK	2015	2016	Förändring, %	Förändring, %*
Sandvik Machining Solutions	33 860	33 088	-2	-2
Sandvik Mining and Rock Technology	32 335	31 886	-1	1
Sandvik Materials Technology	12 625	12 036	-5	-5
Other Operations	4 760	4 830	1	0
Koncerngemensamt	17	21	E/T	E/T
Kvarvarande verksamheter	83 597	81 861	-2	-1
Avvecklade verksamheter	2 781	2 372	-15	-11
Koncernen totalt	86 378	84 233	-2	-11

* Förändring mot föregående år i fast valuta för jämförbara enheter.

INTÄKTER PER AFFÄRSOMRÅDE

MSEK	2015	2016	Förändring, %	Förändring, %*
Sandvik Machining Solutions	33 809	32 852	-3	-2
Sandvik Mining and Rock Technology	33 131	31 093	-6	-3
Sandvik Materials Technology	13 909	12 931	-7	-7
Other Operations	4 976	4 655	-6	-8
Koncerngemensamt	20	22	E/T	E/T
Kvarvarande verksamheter	85 845	81 553	-5	-4
Avvecklade verksamheter	4 977	2 877	-42	-40
Koncernen totalt	90 822	84 430	-7	-6

* Förändring mot föregående år i fast valuta för jämförbara enheter.

RÖRELSERESULTAT PER AFFÄRSOMRÅDE

MSEK	2015	% av intäkter	2016	% av intäkter	Förändring, %	Change, %*
Sandvik Machining Solutions	5 504	16	6 970	21	27	27
Sandvik Mining and Rock Technology	2 417	7	3 206	10	33	41
Sandvik Materials Technology	8	0	1 115	9	E/T	E/T
Other Operations	489	10	545	12	11	5
Koncerngemensamt	-1 147	E/T	-818	E/T	29	31
Kvarvarande verksamheter	7 271	8	11 018	14	52	55
Avvecklade verksamheter	-1 209	-24	-1 361	-47	-13	-11
Koncernen totalt	6 062	7	9 657	11	59	64

* Förändring mot föregående år i fast valuta för jämförbara enheter.
E/T = ej tillämplig.

SANDVIK MACHINING SOLUTIONS

Sandvik Machining Solutions är en marknadsledande tillverkare av verktyg och system för industriell metallbearbetning.

Affärsområdets ordergång uppgick till 33 088 miljoner kronor (33 860), en minskning med 2% i fast

valuta för jämförbara enheter. Affärsområdets intäkter uppgick till 32 852 miljoner kronor (33 809), en minskning med 2% i fast valuta för jämförbara enheter. Rörelsemarginalen var 21,2% (16,3) av intäkterna. Optimeringsprogrammet av försörjningsked-

jan fortsatte under året och möjliggjorde en hårdare kostnadskontroll. Under året introducerade Sandvik Machining Solutions banbrytande teknik genom intelligenta, digitalt uppkopplade verktyg för användning i metallbearbetningsindustrin.

INTÄKTER & RÖRELSEMARGINAL

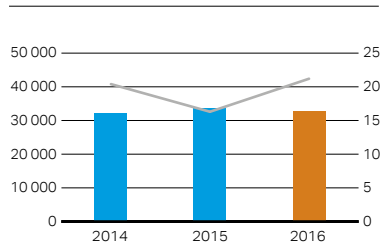

■ Intäkter, MSEK — Rörelsemarginal, %

FINANSIELL ÖVERSIKT, MSEK

	2014	2015	2016
Ordergång	32 568	33 860	33 088
Intäkter	32 099	33 809	32 852
Rörelseresultat	6 544	5 504	6 970
Rörelsemarginal, %	20,4	16,3	21,2
Justerat rörelseresultat*	6 544	6 814	6 970
Justerad rörelsemarginal, %	20,4	20,2	21,2
Avkastning på sysselsatt kapital, %	27,0	21,9	28,9
Antal medarbetare	19 529	18 713	18 043

* Rörelseresultatet justerat för jämförelsestörande poster: 1 310 miljoner kronor för 2015.

SANDVIK MINING AND ROCK TECHNOLOGY

Sandvik Mining and Rock Technology är resultatet av en sammanfogning av de tidigare affärsområdena Sandvik Mining och Sandvik Construction. Sandvik Mining and Rock Technology är en ledande leverantör av maskiner, verktyg, service och tekniska lösningar för gruv- och anläggningsindustrin.

Affärsområdets ordergång uppgick till 34 258 miljoner kronor (35 116), i nivå med föregående år i fast valuta för jämförbara enheter. Affärsområdets intäkter uppgick till 33 970 miljoner kronor (38 108), en minskning med 8% i fast valuta för jämförbara enheter. Rörelsemarginalen var 5,4% (3,2) av intäkterna. Sandvik Mining and Rock

Technology visade en god marknadsutveckling. Under året lanserade affärsområdet en ny serie batteri-drivna lastmaskiner, borrhjor och mer effektiva motorer. Det kommer att öka produktiviteten, miljöprestandan och säkerheten i kundernas verksamheter.

SANDVIK MINING AND ROCK TECHNOLOGY, KVARVARANDE VERKSAMHET

INTÄKTER & RÖRELSEMARGINAL

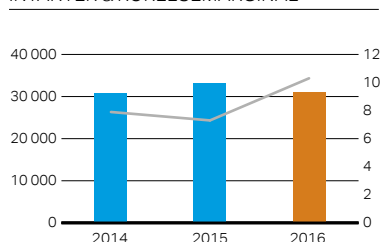

■ Intäkter, MSEK — Rörelsemarginal, %

FINANSIELL ÖVERSIKT, MSEK

	2014	2015	2016
Ordergång	29 752	32 335	31 886
Intäkter	30 643	33 131	31 093
Rörelseresultat	2 428	2 417	3 206
Rörelsemarginal, %	7,9	7,3	10,3
Justerat rörelseresultat*	2 507	3 492	3 206
Justerad rörelsemarginal, %	8,2	10,5	10,3
Avkastning på sysselsatt kapital, %	10,5	9,7	13,8
Antal medarbetare	14 648	14 595	14 087

* Rörelseresultatet justerat för jämförelsestörande poster: 1 075 miljoner kronor för 2015 och 79 miljoner kronor för 2014.

SANDVIK MINING AND ROCK TECHNOLOGY, TOTALT

INTÄKTER & RÖRELSEMARGINAL

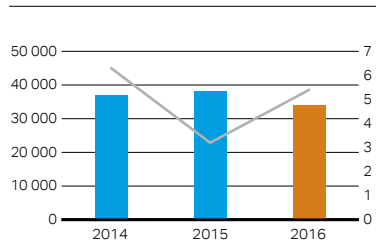

■ Intäkter, MSEK — Rörelsemarginal, %

FINANSIELL ÖVERSIKT, MSEK

	2014	2015	2016
Orderingång	33 652	35 116	34 258
Intäkter	36 931	38 108	33 970
Rörelseresultat	2 343	1 207	1 845
Rörelsemarginal, %	6,3	3,2	5,4
Justerat rörelseresultat*	2 422	3 384	1 845
Justerad rörelsemarginal, %	6,6	8,9	5,4
Avkastning på sysselsatt kapital, %	9,9	4,7	7,9
Antal medarbetare	15 921	15 740	14 911

*Rörelseresultatet justerat för jämförelsestörande poster: 2 177 miljoner kronor för 2015 och 79 miljoner kronor för 2014.

SANDVIK MATERIALS TECHNOLOGY

Sandvik Materials Technology är en världsledande utvecklare och tillverkare av rostfria stål, pulverbase-erade legeringar och speciallegeringar för de mest krävande branscherna, liksom tillverkare av produkter för industriell uppvärmning. Affärsområdets orderingsgång uppgick till 12 036

miljoner kronor (12 625), en minskning med 5 % i fast valuta för jämförbara enheter. Affärsområdets intäkter uppgick till 12 931 miljoner kronor (13 909), en minskning med 7 % i fast valuta för jämförbara enheter. Rörelsemarginalen var 8,6 % (0,1) av intäkterna. Marknadssituationen förblev

utmanande, främst inom olje- och gasindustrin. Under året expanderade affärsområdets kapacitet för finpulver i Neath, Wales, som ett resultat av att efterfrågan på produkter inom finpulverteknologi, till applikationer som additiv tillverkning, fortsatte att utvecklas positivt.

INTÄKTER & RÖRELSEMARGINAL

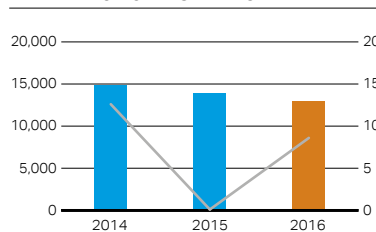

■ Intäkter, MSEK — Rörelsemarginal, %

FINANSIELL ÖVERSIKT, MSEK

	2014	2015	2016
Orderingång	14 713	12 625	12 036
Intäkter	14 907	13 909	12 931
Rörelseresultat	1 880	8	1 115
Rörelsemarginal, %	12,6	0,1	8,6
Justerat rörelseresultat*	1 809	818	1 115
Justerad rörelsemarginal, %	12,1	5,9	8,6
Avkastning på sysselsatt kapital, %	13,7	0,1	8,7
Antal medarbetare	6 914	6 533	6 490

*Rörelseresultatet justerat för jämförelsestörande poster: 810 miljoner kronor för 2015 och -71 miljoner kronor för 2014.

Under 2016 uppgick justerat rörelseresultat, exklusive metallpriseffekter om sammanlagt 64 miljoner kronor, till 1 051 miljoner kronor (1 158), med en underliggande justerad rörelsemarginal om 8,1 % (8,3 för 2015 och 10,1 för 2014).

OTHER OPERATIONS

Other Operations består av produktområdena Sandvik Process Systems och Sandvik Hyperion. De är ledande leverantörer av produkter och applikationer inom sina respektive områden. Sandvik Process systems erbjuder avancerade industriella processlösningar med hjälp av stålband,

stålbandsbaserad utrustning och utrustning som bygger på närliggande teknologi. Sandvik Hyperion är en global leverantör av innovativa lösningar inom hårdmetall, diamant och kubisk bornitrid. Orderingen uppgick till 4 830 miljoner kronor

(4 760), i nivå med föregående år i fast valuta för jämförbara enheter.

Intäkterna uppgick till 4 655 miljoner kronor (4 976), en minskning med 8% i fast valuta för jämförbara enheter. Rörelsemarginalen var 11,7% (9,8) av intäkterna.

INTÄKTER & RÖRELSEMARGINAL

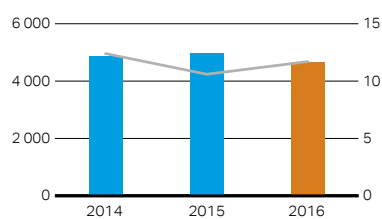

■ Intäkter, MSEK — Rörelsemarginal, %

FINANSIELL ÖVERSIKT, MSEK

	2014	2015	2016
Orderingång	5 008	4 760	4 830
Intäkter	4 868	4 976	4 655
Rörelseresultat	603	489	545
Rörelsemarginal, %	12,4	9,8	11,7
Justerat rörelseresultat*	603	529	545
Justerad rörelsemarginal, %	12,4	10,6	11,7
Avkastning på sysselsatt kapital, %	17,7	12,5	14,5
Antal medarbetare	2 182	2 074	1 913

* Rörelseresultatet justerat för jämförelsestörande poster: 40 miljoner kronor för 2015.

RISKHANTERING

Osäkerheter i den globala marknaden är en del av Sandviks dagliga verksamhetsarbete. Vi övervakar och hanterar vår riskexponering på ett strukturerat och proaktivt sätt.

På Sandvik tillämpar vi ett omfattande program som syftar till att identifiera, prioritera och hantera nyckelrisker på alla nivåer i vår affärsverksamhet. Syftet med Sandviks riskhanteringsprocess, även kallad ERM, är att stödja bättre beslutsfattande genom en god förståelse av risker och deras sannolika effekter.

Sandviks styrelse är ytterst ansvarig för styrningen av riskhantering inom koncernen. Sandviks koncernledning garanterar att det finns en gemensam och effektiv process för hela bolaget för att kunna säkerställa att bolagets nyckelrisker bedöms och hanteras på ett effektivt sätt och i enlighet med styrelsens krav.

Koncernledningen granskar även Sandviks koncerngemensamma riskprofil årligen och säkerställer att strukturerade riskåtgärder implementeras för att hantera de kritiska riskerna som identifierats för bolaget.

PROCESS FÖR RISKHANTERING

Minimikraven avseende riskhantering för koncernen beskrivs i Sandviks Enterprise Risk Management (ERM)-policy. Den fastställer att ledningsgrupperna för respektive affärsområde, produktområde och koncernfunktion följer den årliga kalendern för riskrapportering. Fortsättningsvis att de använder Sandviks standardiserade riskutvärderingsmetodik vid bedömningen av deras nyckelrisker och använder de verktyg och mallar som utfärdats av Sandviks riskfunktion för identifiering, utvärdering, hantering, övervakning, uppföljning och rapportering av nyckelrisker.

I linje med den decentraliserade affärsmodellen tillåter ERM-policyn varje affärsområde och koncernfunktion friheten att utforma detaljerna för

hur deras organisationers ERM-processer fungerar. Dock ska en sådan process alltid vara baserad på riskexponeringen för verksamheten eller funktionen och de minimikrav som anges i ERM-policyn ska följas.

Varje affärsområde, produktområde och koncernfunktion måste:

- Bedöma risker genom att identifiera och utvärdera sina nyckelrisker. Vidare även planera riskåtgärder med hjälp av den standardiserade riskutvärderingsmetoden.
- Hantera, övervaka och följa upp sina nyckelrisker och förbättringsåtgärder
- Rapportera om sina nyckelrisker och åtgärder enligt riskrapporteringskalendern

Den standardiserade riskutvärderingsmetoden för att identifiera och utvärdera risker bör även användas i vår Mergers and Acquisitions-process, vid analys av investeringar och avyttringar, i större strategiska projekt och andra initiativ där förståelse för kritiska risker och hanteringen av dem kan vara en viktig faktor för framgång.

Under 2016 sammanställdes två konsoliderade riskrapporter till koncernledningen och en årsrapport gällande riskarbetet till Sandviks styrelse. Rapporten innehöll information om våra verksamheters riskarbete och riskprofiler.

Den fortsatta utvecklingen av riskhanteringsprocessen inom affärsområden och koncernfunktioner och införandet av processen i nystartade produktområden var i fokus under 2016. Arbete har också genomförts för att säkerställa att kontroller för riskhantering integrerats i Sandviks

KONCERNENS NYCKELRISKER 2016

Resultatet av koncernledningens årliga riskbedömning ledde till följande aktuella åtta nyckelrisker:

1. Teknikskiften
2. Snabba beteendeförändringar hos kunder och konkurrenter
3. Den makroekonomiska utvecklingen och Sandviks respons
4. Förändringskrav – affärsmiljö, strategi och verksamhetsmodell
5. Regelefterlevnad och andra legala konsekvenser
6. Affärens beroende av IT
7. Tillväxtmöjligheter och finansiell flexibilitet
8. Avbrott i produktionskedjan

Riskhantering och verkställande riskägare har tillämpats på alla riskerna och de följs upp regelbundet.

uppdaterade ramverk för bolagsstyrning, The Sandvik Way. Läs mer om The Sandvik Way på sidan 62.

HANTERING AV RISK

På Sandvik är aktiviteterna gällande risk främst inriktade på de olika affärsområden och produktområden som hanterar alla operativa risker för verksamheten.

Sandviks risker har kategoriserats i sex olika grupper: affärsrisker, regelefterlevnad och legala risker, risker inom finansiell rapportering, engångsrisker, hållbarhetsrisker och försäkringsbara risker. Alla dessa riskkategorier kan påverka koncernens resultat och ställning på marknaden om det inte hanteras på ett effektivt och proaktivt sätt.

Riskbedömningar som utförts av våra affärsområden och produktområden är alla inlagda i en riskprofil.

De kvantifieras genom att identifiera sannolikheten för att risken realiseras och den potentiella påverkan på rörelseresultatet för verksamheten som risken kan få. Detta ger företaget verktyg att mäta riskexponeringen för verksamheten och prioritera när det behövs.

Alla chefer inom Sandvik med operativt ansvar förväntas säkerställa att risker inom deras verksamhet på lämpligt sätt utvärderas och hanteras.

AFFÄRSRISKER

De affärsrisker som identifierades, dämpades och hanterades under 2016 inom våra olika verksamheter inkluderade risker såsom kortade ledtider, ökad konkurrens på marknaden, nedgång eller recession i marknadssegment och råvarupriser, kostnadskontrollrisker och risker relaterade till förändring. Även risker relaterade till miljö, hälsa och säkerhet, IT, forskning och utveckling, immateriella rättigheter och nya tekniska krav, som digitalisering/smart industri, står högt på dagordningen. Vi arbetar proaktivt för att dämpa och hantera dessa risker via identifierade förbättringsaktiviteter som följs upp regelbundet.

REGELEFTERLEVAD OCH LEGALA RISKER

Sandvik bedriver sin verksamhet inom ramen för regler och förordningar som gäller i de olika länder, marknader och branscher där vi är verksamma. Koncernen har ett etablerat ramverk för bolagsstyrning, The Sandvik Way, som omfattar koncernpolicyer, koncernrutiner och andra styrande dokument. Omfattningen av ramverket, inklusive kontroller som genomförs, är baserad på lagkrav och riskexponering.

Under 2016 utvecklade Sandvik detta ramverk för att möjliggöra decentralisering av ansvar till produktområdena genom förstärkt integrering och hantering inom områdena lagkravshantering, regelefterlevnad och riskhantering. Sandviks formella regelefterlevnadsprogram för mutor och korruption, konkurrensrätt, tull och exportkontroll och dataskydd hanteras decentraliserat med översyn från koncernnivå via ett funktionellt råd.

RÄTTSTVISTER

Sandvik är från tid till annan part i juridiska processer och administrativa förfaranden relaterade till företagets verksamhet, inklusive ansvar för produkter, miljö, hälsa och säkerhet. Enligt Sandviks uppfattning kommer dock inga av dessa pågående processer och förfaranden att märkbart påverka Sandvik-koncernen.

SKYDDET AV OCH RESPEKTEN FÖR IMMATERIELLA RÄTTIGHETER

För att säkra avkastningen på de resurser Sandvik satsar på marknadsföring, forskning och utveckling har koncernen en strategi för att aktivt skydda våra varumärken och innovationer mot intrång samt kopiering. Sandvik skyddar sina immateriella rättigheter genom juridiska processer om så krävs.

SKATTEÄRENDEN

Sandvik är en multinationell koncern med många gränsöverskridande transaktioner. Därför är internprissättning och indirekta skatter två områden som i vissa länder är föremål för skatterevisorer.

Ett område där Sandvik från tid till annan för diskussioner med skattemyndigheterna rör så kallade internprissättningsfrågor, det vill säga de priser som tillämpas avseende produkter och tjänster som säljs mellan Sandviks bolag i olika länder. Koncernen upprätthåller en omfattande dokumentation som stöd för denna prissättning. I det fall skattemyndigheten har en annan uppfattning än Sandvik rörande prissättningen kan det påverka koncernens resultatredovisning mellan olika länder.

När så anses nödvändigt redovisas en avsättning för skattekrav som bestrids, i enlighet med de gällande redovisningsprinciperna. För mer information om avsättningarna, se not 10 Skatter, på sidorna 98-100.

FINANSIELLA RAPPORTERINGSRISKER

Genom sin omfattande och internationella verksamhet är Sandvik exponerat gentemot finansiella risker. Sandviks Group Treasury är den funktionella organisation som är huvudsakligt ansvarig för hanteringen

av dessa risker. Läs mer om Sandviks finansiella riskhantering på sidan 54.

Verksamhetsdrivande bolag inom Sandvik-koncernen rapporterar sin finansiella utveckling och ekonomiska ställning löpande, i enlighet med interna rapporteringsregler och de internationella redovisningsregler som Sandvik följer (IFRS). Koncernens finansiella funktion validerar och analyserar den finansiella informationen som ett led i kvalitetssäkringen av den finansiella rapporteringen. Se även Bolagsstyrningsrapporten på sidorna 62-67.

RISKER AV ENGÅNGSKARAKTÄR

Genom återkommande uppdateringar som genomförs inom ramen för riskhanteringsaktiviteterna inom koncernen, identifieras enskilda förändringar i verksamheten och de faktorer som påverkar den. Dessa kan avse förvärv eller avyttring av ett nytt bolag, en större investering, ny lagstiftning, ändrade politiska förutsättningar eller marknadsförhållanden, teknisk innovation och så vidare vars konsekvenser måste bedömas var för sig. Kopplat till det genomfördes förstärkta rutiner relaterade till M & A-aktiviteter under året.

HÅLLBARHETSRIKES

Ansvarsfullt och hållbart företagande har alltid varit och kommer att förbli en integrerad del av vår affärsmodell och strategi. Vi vet att marknadsförhållandena förändras snabbt, vilket representerar en utmaning och en möjlighet. Vi arbetar aktivt med dessa utmaningar och risker i de marknadssegment där vi är verksamma.

FÖRSÄKRINGSBARA RISKER

Sandvik har skräddarsydda försäkringslösningar som överför risker kopplade till koncernens egendoms- och ansvarexponering.

Försäkringsbara risker utvärderas löpande. Åtgärder vidtas för att minska dessa försäkringsbara risker som en del av Sandviks skadeförebyggande strategi. Med stöd av Sandviks standard för skadeförebyggande arbete belyser riskanalyser möjligheterna att reducera potentiella betydande skador och avbrott, med syfte att säkerställa Sandviks förmåga att leverera till kunderna.

FINANSIELL RISKHANTERING

Group Treasury är den funktion där huvuddelen av koncernens finansiella risker hanteras. Funktionen har som främsta uppgifter att bidra till värdeskapande genom att hantera de finansiella risker som koncernen exponeras för i den normala affärsverksamheten och att optimera koncernens finansnetto.

Sandvik är genom sin stora internationella verksamhet exponerat för finansiella risker.

Styrelsen ansvarar för att fastställa koncernens finanspolicy, som omfattar riktlinjer, mål och ramar för finansförvaltningen samt hantering av finansiella risker inom koncernen.

Group Treasury ger service till koncernens bolag och har till uppgift att stödja dotterföretagen med lån, placeringmöjligheter och valutaaffärer samt att verka som rådgivare i finansiella frågor. Funktionen bedriver en internbanksverksamhet med placering vid huvudkontoret i Stockholm och ansvarar även för koncernens bankkontoupplägg.

Vidare bedriver Group Treasury verksamhet för betalningsrådgivning

och kundfinansiering samt ansvarar för koncernens globala policy för kundkreditgivning vid försäljning. Verksamheten bedrivs främst via huvudkontoret i Stockholm samt på några utvalda platser runt om i världen.

Slutligen hanterar Group Treasury även de finansiella risker som är förknippade med företagets förmånsbestämda pensionsplaner.

Som motpart till Sandvik i finansiella transaktioner accepteras endast institutioner med en solid finansiell ställning och med en god kreditvärdering.

Redogörelserna följer de redovisningskrav som uppställs enligt IFRS (IFRS 7 och IAS 39).

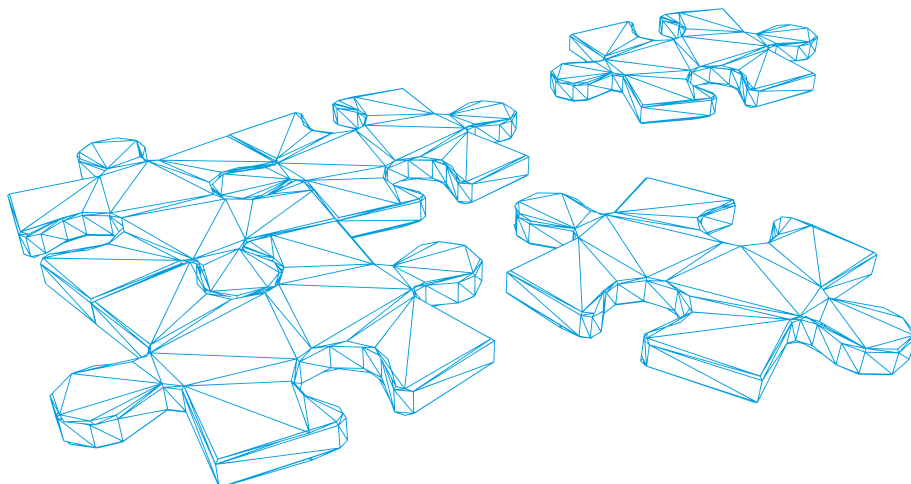

VALUTARISK - TRANSAKTIONSEXPONERING

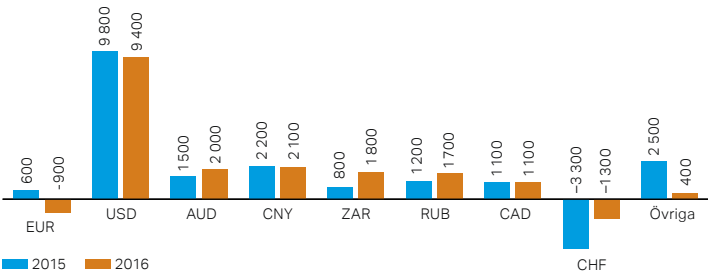
RISK	<p>Transaktionsexponering uppstår när försäljning och inköp sker i olika valutor vilket påverkar årets resultat.</p> <p>Sandviks årliga transaktionsexponering, det vill säga koncernens nettoflöde av valutor efter full kvittning av motvärdet i de exporterande bolagens lokala valutor, värderat till genomsnittskurs, uppgick 2016 till 16 299 miljoner kronor (16 400). De viktigaste valutorna avseende ett års exponering visas i diagrammet nedan.</p>																														
EXPONERING	<p>NETTOFLÖDEN I UTLÄNDSK VALUTA, MSEK</p>  <table border="1"> <thead> <tr> <th>Valuta</th> <th>2015 (MSEK)</th> <th>2016 (MSEK)</th> </tr> </thead> <tbody> <tr> <td>EUR</td> <td>600</td> <td>-900</td> </tr> <tr> <td>USD</td> <td>9 800</td> <td>9 400</td> </tr> <tr> <td>AUD</td> <td>1 500</td> <td>2 000</td> </tr> <tr> <td>CNY</td> <td>2 200</td> <td>2 100</td> </tr> <tr> <td>ZAR</td> <td>800</td> <td>1 800</td> </tr> <tr> <td>RUB</td> <td>1 200</td> <td>1 700</td> </tr> <tr> <td>CAD</td> <td>1 100</td> <td>1 100</td> </tr> <tr> <td>CHF</td> <td>-3 300</td> <td>-1 300</td> </tr> <tr> <td>Övriga</td> <td>2 500</td> <td>400</td> </tr> </tbody> </table>	Valuta	2015 (MSEK)	2016 (MSEK)	EUR	600	-900	USD	9 800	9 400	AUD	1 500	2 000	CNY	2 200	2 100	ZAR	800	1 800	RUB	1 200	1 700	CAD	1 100	1 100	CHF	-3 300	-1 300	Övriga	2 500	400
Valuta	2015 (MSEK)	2016 (MSEK)																													
EUR	600	-900																													
USD	9 800	9 400																													
AUD	1 500	2 000																													
CNY	2 200	2 100																													
ZAR	800	1 800																													
RUB	1 200	1 700																													
CAD	1 100	1 100																													
CHF	-3 300	-1 300																													
Övriga	2 500	400																													
KOMMENTAR	<p>Generellt erbjuder Sandvik sina kunder betalningsmöjligheter i sin egen valuta via den globala försäljningsorganisationen. Detta innebär att koncernen kontinuerligt exponeras mot valutarisker både i kundfordringar i utländsk valuta och i den kommande försäljningen till utländska kunder. Eftersom en stor del av produktionen är koncentrerad till ett fåtal länder men försäljning sker till ett flertal länder får Sandvik ett stort nettoinflöde av utländsk valuta.</p> <p>För att mitigera valutarisken hanteras prissättning mot både kunder och leverantörer i de fall Sandvik påverkas negativt av valutakursförändringar. För att ytterligare minska exponeringen i utländsk valuta används inkommande valuta till betalningar i samma valuta via ett nettningsförfarande.</p> <p>Viss del av det förväntade nettoflödet av försäljning och inköp säkras med hjälp av finansiella instrument enligt de riktlinjer som är fastlagda i koncernens finanspolicy. Vidare valutasäkras stora projektorder vid ordertillfället för att säkerställa bruttomarginalen. Enligt finanspolicyen har ekonomi- och finansdirektören mandat att säkra den årliga transaktionsexponeringen. Vid årets slut uppgick det säkrade beloppet till 894 miljoner kronor (1 365). Den genomsnittliga löptiden på den säkrade volymen av utländsk valuta var omkring 4 månader (4). Orealiserade förluster av utestående valutakontrakt för säkring av framtida nettoflöden var vid årsskiftet 30 miljoner kronor (73). Av dessa avser 31 miljoner kronor förluster i kontrakt som förfaller under 2017 och mindre än 1 miljon kronor vinster i kontrakt som förfaller under 2018 eller senare. Säkringsredovisning enligt IAS 39 tillämpas till större delen av säkringstransaktionerna. För en mer detaljerad uppdelning av kassaflödeseffekterna per kvartal av de transaktioner som bokats till säkringsreserven, se not 27.</p> <p>Om kurserna i samtliga exponeringsvalutor skulle förändras med 5% i en ofördelaktig riktning, skulle det totala rörelseresultatet under en 12-månadersperiod förändras med cirka -1 214 miljoner kronor (-1 388), förutsatt att sammansättningen är densamma som vid årsskiftet.</p>																														

VALUTARISK - OMRÄKNINGSEXPONERING

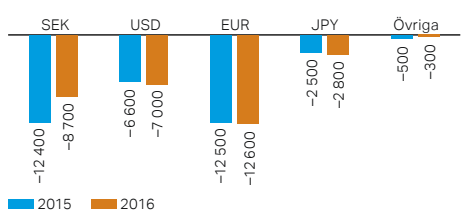
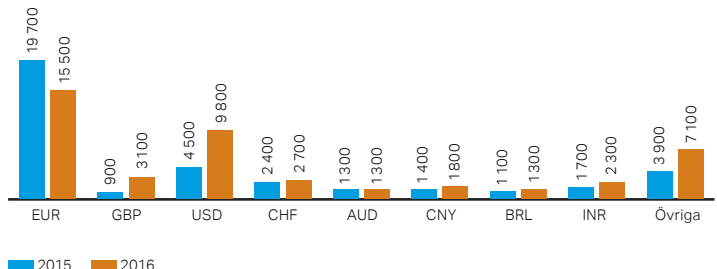
<p>RISK</p>	<p>Omräkningsexponering uppstår när tillgångar och skulder är i olika valutor. Eftersom svensk krona (SEK) är Sandviks koncernvaluta uppstår en omräkningsrisk relaterad till omvärdering av nettotillgångar i utländska dotterbolag samt årets resultat i utländsk valuta. Nettotillgångarna, det vill säga vanligtvis dotterföretagens egna kapital, räknas om till svenska kronor med bokslutsdagens kurs. Den 31 december var koncernens nettotillgångar i dotterföretag i utländsk valuta 44 973 miljoner kronor (36 600).</p>																																																
<p>EXPONERING</p>	<p>KONCERNENS EXTERNA UPPLÅNING PER VALUTA, MSEK</p>  <table border="1"> <thead> <tr> <th>Valuta</th> <th>2015 (MSEK)</th> <th>2016 (MSEK)</th> </tr> </thead> <tbody> <tr> <td>SEK</td> <td>-12 400</td> <td>-8 700</td> </tr> <tr> <td>USD</td> <td>-6 600</td> <td>-7 000</td> </tr> <tr> <td>EUR</td> <td>-12 500</td> <td>-12 600</td> </tr> <tr> <td>JPY</td> <td>-2 500</td> <td>-2 800</td> </tr> <tr> <td>Övriga</td> <td>-500</td> <td>-300</td> </tr> </tbody> </table> <p>NETTOTILLGÅNGAR I UTLÄNDSK VALUTA, MSEK</p>  <table border="1"> <thead> <tr> <th>Valuta</th> <th>2015 (MSEK)</th> <th>2016 (MSEK)</th> </tr> </thead> <tbody> <tr> <td>EUR</td> <td>19 700</td> <td>15 500</td> </tr> <tr> <td>GBP</td> <td>900</td> <td>3 100</td> </tr> <tr> <td>USD</td> <td>4 500</td> <td>9 800</td> </tr> <tr> <td>CHF</td> <td>2 400</td> <td>2 700</td> </tr> <tr> <td>AUD</td> <td>1 300</td> <td>1 300</td> </tr> <tr> <td>CNY</td> <td>1 400</td> <td>1 800</td> </tr> <tr> <td>BRL</td> <td>1 100</td> <td>1 300</td> </tr> <tr> <td>INR</td> <td>1 700</td> <td>2 300</td> </tr> <tr> <td>Övriga</td> <td>3 900</td> <td>7 100</td> </tr> </tbody> </table>	Valuta	2015 (MSEK)	2016 (MSEK)	SEK	-12 400	-8 700	USD	-6 600	-7 000	EUR	-12 500	-12 600	JPY	-2 500	-2 800	Övriga	-500	-300	Valuta	2015 (MSEK)	2016 (MSEK)	EUR	19 700	15 500	GBP	900	3 100	USD	4 500	9 800	CHF	2 400	2 700	AUD	1 300	1 300	CNY	1 400	1 800	BRL	1 100	1 300	INR	1 700	2 300	Övriga	3 900	7 100
Valuta	2015 (MSEK)	2016 (MSEK)																																															
SEK	-12 400	-8 700																																															
USD	-6 600	-7 000																																															
EUR	-12 500	-12 600																																															
JPY	-2 500	-2 800																																															
Övriga	-500	-300																																															
Valuta	2015 (MSEK)	2016 (MSEK)																																															
EUR	19 700	15 500																																															
GBP	900	3 100																																															
USD	4 500	9 800																																															
CHF	2 400	2 700																																															
AUD	1 300	1 300																																															
CNY	1 400	1 800																																															
BRL	1 100	1 300																																															
INR	1 700	2 300																																															
Övriga	3 900	7 100																																															
<p>KOMMENTAR</p>	<p>För att undvika omräkningsrisk i dotterföretagens balansräkningar finansieras de i lokal valuta via internbanken. Den externa upplåningen sker ofta i en specifik valuta, vilket framgår av första diagrammet. Den valutarisk som uppkommer hos internbanken till följd av detta hanteras med hjälp av olika derivat för att minimera omräkningsrisken.</p> <p>Sandvik har valt att inte säkra framtida vinster i utländska dotterföretag. Inte heller nettotillgångarna valutasäkras, utan de differenser som uppstår på grund av att valutakurserna ändrats sedan föregående bokslut förs direkt till övrigt totalresultat. Hur nettotillgångarna fördelas på olika valutor framgår av andra diagrammet.</p> <p>Om valutakurserna skulle förändras med 5 % i en ofördelaktig riktning skulle nettoeffekten på övrigt totalresultat bli cirka -2 252 miljoner kronor (-2 000). Denna nettoeffekt består i huvudsak av omräkningsexponering i eget kapital.</p>																																																

RÄNTERISK

RISK	<p>Ränterisk avser risken att förändringar i marknadsräntan påverkar koncernens räntenetto. Hur snabbt en ränteförändring får genomslag i räntenettet beror på tillgångarnas och skuldernas räntebindnings-tid. Sandvik mäter ränterisken som förändringen de kommande 12 månaderna givet 1 procentenhets ränteförändring.</p> <p>Ränterisken uppstår på två sätt: – Företaget kan ha placerat i räntebärande tillgångar vars värde förändras när räntan ändras. – Kostnaden för företagets upplåning förändras när ränteläget ändras.</p>																																				
EXPONERING	<p>Om marknadsräntorna skulle stiga med 1 procentenhet över alla löptider skulle, med beaktande av de lån som har ränteomsättning under det kommande året, räntekostnaden det året påverkas med –76 miljoner kronor.</p> <p>En räntekänslighetsanalys gjord på de ränteswapavtal som fanns vid årsskiftet, och för vilka säkringsredovisning tillämpas, visar att eget kapital skulle förändras med 100 miljoner kronor om marknadsräntorna skulle stiga med 1 procentenhet.</p> <p>RÄNTESATSER OCH RÄNTEBINDNINGSTIDER PÅ UTESTÄENDE LÅN</p> <table border="1" data-bbox="448 763 1442 1070"> <thead> <tr> <th>Inklusive effekter av räntederivat</th> <th>Effektiv ränta, %</th> <th>Räntebindnings-tid, mån</th> <th>Redovisad skuld, MSEK</th> </tr> </thead> <tbody> <tr> <td>Obligationslån, svenskt MTN</td> <td>2,6</td> <td>22</td> <td>8 025</td> </tr> <tr> <td>Obligationslån, europeiskt MTN</td> <td>3,6</td> <td>96</td> <td>10 486</td> </tr> <tr> <td>Private placements</td> <td>4,1</td> <td>33</td> <td>7 041</td> </tr> <tr> <td>Certifikat</td> <td>0</td> <td>0</td> <td>0</td> </tr> <tr> <td>Övriga lån från banker</td> <td>1,5</td> <td>15</td> <td>5 866</td> </tr> <tr> <td>Totala lån</td> <td>3,1</td> <td>48</td> <td>31 418</td> </tr> <tr> <td>Räntepåverkan av valutaderivat</td> <td>1,1</td> <td></td> <td></td> </tr> <tr> <td>Totalt inkl. valutaderivat</td> <td>4,2</td> <td></td> <td></td> </tr> </tbody> </table>	Inklusive effekter av räntederivat	Effektiv ränta, %	Räntebindnings-tid, mån	Redovisad skuld, MSEK	Obligationslån, svenskt MTN	2,6	22	8 025	Obligationslån, europeiskt MTN	3,6	96	10 486	Private placements	4,1	33	7 041	Certifikat	0	0	0	Övriga lån från banker	1,5	15	5 866	Totala lån	3,1	48	31 418	Räntepåverkan av valutaderivat	1,1			Totalt inkl. valutaderivat	4,2		
Inklusive effekter av räntederivat	Effektiv ränta, %	Räntebindnings-tid, mån	Redovisad skuld, MSEK																																		
Obligationslån, svenskt MTN	2,6	22	8 025																																		
Obligationslån, europeiskt MTN	3,6	96	10 486																																		
Private placements	4,1	33	7 041																																		
Certifikat	0	0	0																																		
Övriga lån från banker	1,5	15	5 866																																		
Totala lån	3,1	48	31 418																																		
Räntepåverkan av valutaderivat	1,1																																				
Totalt inkl. valutaderivat	4,2																																				
KOMMENTAR	<p>Koncernens ränterisk uppstår i huvudsak genom upplåningen. För att uppnå önskad räntebindnings-tid används ibland ränteswapavtal. Koncernens ekonomi- och finansdirektör har mandat att variera den genomsnittliga räntebindningstiden på koncernens skuldportfölj så länge den inte överstiger 60 månader. Den genomsnittliga räntebindningstiden på Sandviks upplåning uppgick till 48 månader (49) vid årsskiftet med hänsyn taget till ingångna ränteswapavtal.</p> <p>Enligt Sandviks finanspolicy valutasäkras den interna utlåningen till utländska dotterföretag. Detta medför att det blir en ränteffekt i valutaderivatet på 1,1 % mellan de valutor som lånas in i mot de valutor som lånas ut i. Koncernens genomsnittliga räntekostnad, inklusive övriga lån och effekter av olika derivat var 4,2 % (4,8).</p> <p>Säkringsredovisning tillämpas när en effektiv koppling finns mellan säkrat lån och ränteswapen. Förändrade marknadsräntor kan därför även få effekter på eget kapital då koncernen har ränteswapavtal för vilka man tillämpar så kallad kassaflödessäkring. Det innebär att förändringar av dessa swapavtals marknadsvärden förs direkt mot eget kapital istället för till årets resultat. Upplysningar om samtliga ingångna ränteswapavtal samt information om deras löptider återfinns i not 27.</p> <p>Sandviks lånevillkor innehåller i dagsläget inga begränsande finansiella klausuler kopplade till nyckeltal. Endast i undantagsfall ställs säkerheter i samband med upptagande av lån. De områden där detta har gjorts framgår av not 26.</p> <p>I de fall Sandvik har överskottslikviditet placeras den i bankinlåning eller i kortfristiga penningmarknadsinstrument (löptider upp till 90 dagar), vilket innebär att ränterisken (värdeförändringsrisken) är låg.</p>																																				

LIKVIDITETS- OCH REFINANSIERINGSRISK

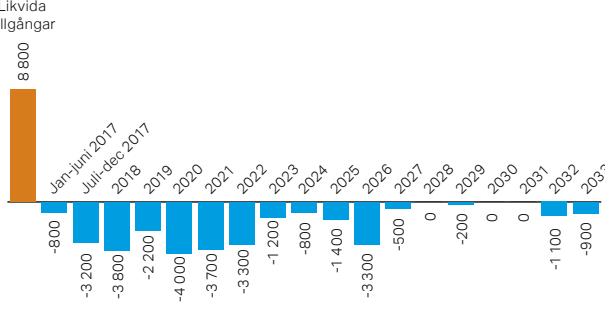
RISK	Med likviditets- och refinansieringsrisk menas risken att finansieringsmöjligheterna är begränsade när lån ska omsättas samt att betalningsförpliktelse inte kan uppfyllas som en följd av otillräcklig likviditet.																																			
EXPONERING	<p>FÖRFALLOPROFIL FÖR UPPLÅNING OCH LIKVIDA TILLGÅNGAR Nominella belopp, MSEK</p>  <table border="1" data-bbox="438 862 1394 1108"> <caption>UPPLÅNING, PROGRAMSTORLEK SAMT ÅTERSTÅENDE KREDITTIDER</caption> <thead> <tr> <th></th> <th>Valuta</th> <th>Redovisad skuld, MSEK</th> <th>Programstorlek, MSEK</th> <th>Genomsnittlig återstående kredittid (år)</th> </tr> </thead> <tbody> <tr> <td>Obligationslån, svenskt MTN</td> <td>SEK</td> <td>8 025</td> <td>15 000</td> <td>3,2</td> </tr> <tr> <td>Obligationslån, europeiskt MTN</td> <td>EUR</td> <td>10 486</td> <td>28 665</td> <td>9,5</td> </tr> <tr> <td>Private placements</td> <td>USD</td> <td>7 041</td> <td>—</td> <td>3,0</td> </tr> <tr> <td>Certifikat</td> <td>EUR, SEK</td> <td>0</td> <td>17 166</td> <td>0,0</td> </tr> <tr> <td>Övriga lån från banker</td> <td>Diverse</td> <td>5 866</td> <td>—</td> <td>3,0</td> </tr> <tr> <td>Total upplåning</td> <td></td> <td>31 418</td> <td>60 831</td> <td>5,2</td> </tr> </tbody> </table>		Valuta	Redovisad skuld, MSEK	Programstorlek, MSEK	Genomsnittlig återstående kredittid (år)	Obligationslån, svenskt MTN	SEK	8 025	15 000	3,2	Obligationslån, europeiskt MTN	EUR	10 486	28 665	9,5	Private placements	USD	7 041	—	3,0	Certifikat	EUR, SEK	0	17 166	0,0	Övriga lån från banker	Diverse	5 866	—	3,0	Total upplåning		31 418	60 831	5,2
	Valuta	Redovisad skuld, MSEK	Programstorlek, MSEK	Genomsnittlig återstående kredittid (år)																																
Obligationslån, svenskt MTN	SEK	8 025	15 000	3,2																																
Obligationslån, europeiskt MTN	EUR	10 486	28 665	9,5																																
Private placements	USD	7 041	—	3,0																																
Certifikat	EUR, SEK	0	17 166	0,0																																
Övriga lån från banker	Diverse	5 866	—	3,0																																
Total upplåning		31 418	60 831	5,2																																
KOMMENTAR	<p>Enligt finanspolicyn ska koncernens sysselsatta kapital, exklusive likvida medel, vara långfristigt finansierat. Vid årsskiftet var koncernens sysselsatta kapital, exklusive likvida medel, 68 352 miljoner kronor och den långfristiga finansieringen, inklusive aktiekapital, pensionskulder, långfristiga skatteskulder, långfristiga avsättningar och garanterade kreditfaciliteter 81 477 miljoner kronor. Den kortfristiga likviditetsreserven, som består av kreditfaciliteter och tillgängliga likvida medel, uppgick till 15 722 miljoner kronor. Reserven ska minst motsvara de lån som förfaller till betalning under de kommande sex månaderna samt två veckors beräknade operativa kostnader på 3 455 miljoner kronor.</p> <p>Sandvik har en kreditfacilitet om 9 000 miljoner kronor. Kreditfaciliteten, som utgör koncernens primära likviditetsreserv, var vid årsskiftet outnyttjad.</p> <p>Sandviks finansieringsstrategi är att uppnå en välbalanserad förfalloprofil på skulderna för att därigenom minska refinansieringsrisken. De långfristiga lånens andel av total upplåning uppgick till 85 % vid årsskiftet 2016, densamma som ett år tidigare. Förfallostrukturen för koncernens finansiella skulder och derivat presenteras i not 27.</p> <p>Vid årsskiftet hade det internationella kreditvärderingsinstitutet Standard & Poor's åsatt betyget BBB för Sandviks långa upplåning och A-2 för den korta upplåningen. För fortlöpande uppdatering av Sandviks kreditvärdering, se home.sandvik.</p>																																			

KREDITRISK

RISK	<p>Koncernens kommersiella och finansiella transaktioner ger upphov till kreditrisker gentemot Sandviks motparter. Med kreditrisk eller motpartsrisk avses risken för förlust om motparten inte fullgör sina förpliktelser.</p> <p>Kreditrisken som Sandvik är exponerad för kan delas in i tre kategorier:</p> <ul style="list-style-type: none"> – Finansiell kreditrisk – Kreditrisk i kundfordringar – Kreditrisk i kundfinansiering 																														
EXPONERING	<table border="1"> <thead> <tr> <th data-bbox="448 539 986 568">TOTAL KREDITRISK, MSEK</th> <th data-bbox="986 539 1086 568">2014</th> <th data-bbox="1086 539 1171 568">2015</th> <th data-bbox="1171 539 1286 568">2016</th> </tr> </thead> <tbody> <tr> <td data-bbox="448 568 986 598">Kundfordringar</td> <td data-bbox="986 568 1086 598">13 840</td> <td data-bbox="1086 568 1171 598">12 238</td> <td data-bbox="1171 568 1286 598">13 368</td> </tr> <tr> <td data-bbox="448 598 986 627">Likvida medel</td> <td data-bbox="986 598 1086 627">6 327</td> <td data-bbox="1086 598 1171 627">6 376</td> <td data-bbox="1171 598 1286 627">8 818</td> </tr> <tr> <td data-bbox="448 627 986 656">Orealiserade vinster, netto, på derivat</td> <td data-bbox="986 627 1086 656">963</td> <td data-bbox="1086 627 1171 656">708</td> <td data-bbox="1171 627 1286 656">269</td> </tr> <tr> <td data-bbox="448 656 986 685">Övriga fordringar</td> <td data-bbox="986 656 1086 685">428</td> <td data-bbox="1086 656 1171 685">418</td> <td data-bbox="1171 656 1286 685">424</td> </tr> <tr> <td data-bbox="448 685 986 714">Utestående krediter</td> <td data-bbox="986 685 1086 714">1 088</td> <td data-bbox="1086 685 1171 714">1 324</td> <td data-bbox="1171 685 1286 714">2 073</td> </tr> <tr> <td data-bbox="448 714 986 743">Totalt</td> <td data-bbox="986 714 1086 743">22 646</td> <td data-bbox="1086 714 1171 743">21 064</td> <td data-bbox="1171 714 1286 743">22 881</td> </tr> </tbody> </table>			TOTAL KREDITRISK, MSEK	2014	2015	2016	Kundfordringar	13 840	12 238	13 368	Likvida medel	6 327	6 376	8 818	Orealiserade vinster, netto, på derivat	963	708	269	Övriga fordringar	428	418	424	Utestående krediter	1 088	1 324	2 073	Totalt	22 646	21 064	22 881
TOTAL KREDITRISK, MSEK	2014	2015	2016																												
Kundfordringar	13 840	12 238	13 368																												
Likvida medel	6 327	6 376	8 818																												
Orealiserade vinster, netto, på derivat	963	708	269																												
Övriga fordringar	428	418	424																												
Utestående krediter	1 088	1 324	2 073																												
Totalt	22 646	21 064	22 881																												
KOMMENTAR	<p>Sandvik har ingått avtal med de viktigaste bankerna för företaget, om bland annat rätt till kvittning av tillgångar och skulder uppkomna till följd av finansiella derivattransaktioner, så kallat ISDA-avtal. Detta innebär att företagets motpartsexponering mot den finansiella sektorn begränsar sig till de realiserade nettovinster som har uppstått i derivatkontrakt samt placeringar och banktillgodohavanden. Värdet av dessa uppgick vid årsskiftet till 9 086 miljoner kronor (7 084).</p> <p>I den fortlöpande försäljningen är Sandvikbolagen exponerade för kreditrisk i utestående kundfordringar. Kreditrisken är utspridd över ett stort antal kunder inom samtliga affärsområden och speglar spridningen av försäljningen väl. Sandviks kundkreditförluster uppgick 2016 till –100 miljoner kronor (–226), vilket motsvarar cirka 0,1 % av försäljningen. Det totala bruttovärdet på utestående kundfordringar per den 31 december var 14 154 miljoner kronor (13 058). Dessa var nedskrivna med totalt –853 miljoner kronor (–820). Åldersanalyser av kundfordringar per den 31 december återfinns i not 19.</p> <p>Sandvik bedriver kort- och långfristig kundfinansiering dels i egna finansbolag, dels i samarbete med finansinstitut och banker. Värdet på utestående krediter var vid årsskiftet 2 126 miljoner kronor (1 375), varav –53 miljoner kronor (–51) var reserverat för osäkra fordringar.</p> <p>Sandvik lämnar löpande återköpsgarantier, det vill säga sluter ett avtal med kunden om att återköpa utrustning till ett på förhand angivet värde. Utestående återköpsgarantier var vid årsskiftet 81 miljoner kronor (89).</p> <p>Utöver traditionell finansiering av utrustning förekommer även korttidsuthyrning av maskiner. Balansvärdet av korttidsuthyrd utrustning uppgick vid årsskiftet till 408 miljoner kronor (368).</p>																														

FÖRVALTNINGSBERÄTTELSE

RÅVARUPRISRISK

RISK	Sandviks finansiella risker inom råvaror är i huvudsak koncentrerade till nickel och el. Priserisken i dessa säkras till viss del genom tecknande av finansiella kontrakt. En förändring av elpriset med 0,1 kronor per kWh beräknas påverka Sandviks rörelseresultat och övrigt totalresultat med plus eller minus 85 miljoner kronor på årsbasis vid de förhållanden som gällde vid slutet av 2016.
EXPONERING	<p>I samband med att Sandvik Materials Technology tecknar en kundorder med fast pris på nickel, molybden eller koppar, säkras priset på dessa metaller genom tecknande av finansiella kontrakt. Detta innebär att Sandviks rörelseresultat inte påverkas av förändringar i råvarupriset avseende nämnda ordrar till fast pris.</p> <p>För att minimera metallpriserisken i de affärer som sker till rörligt metallpris tillämpar koncernen en säkringsstrategi. Lagervärderingen påverkas inte av säkringen. Förändringar i metallpriset påverkar resultatet som en följd av de regler som gäller för omvärderingen av lagret. Nettoeffekten redovisas i avsnittet "Utvecklingen inom affärsområdena".</p> <p>För Sandviks stora tillverkningsenheter i Sverige och Finland säkras elpriset löpande genom derivat. Total årsförbrukning av el för dessa enheter uppgår normalt till cirka 850 GWh. Vid årsskiftet uppgick säkringarna till cirka 18 månaders (19) förväntad förbrukning.</p>
KOMMENTAR	<p>Nettoårsförbrukningen av nickel uppgick till cirka 15 100 ton.</p> <p>Vid årsskiftet uppgick volymen av säkrad nickel till 1 888 ton (2 447). Marknadsvärdet på ingångna derivat var -1 miljoner kronor (-63).</p> <p>Volymen av ingångna elderivat uppgick vid årsskiftet till 1 241 GWh (1 283). Marknadsvärdet av dessa derivatkontrakt var 14 miljoner kronor (-132).</p> <p>Säkringsredovisning enligt IAS 39 tillämpas för större delen av derivaten för säkring av råvaror och el. För att se när de säkringsredovisade affärerna får effekter på årets resultat, se not 27.</p>

PENSIONSÅTAGANDEN

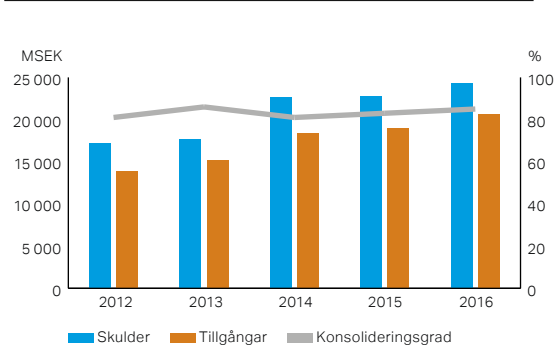
RISK	Sandvik har omfattande pensionsåtaganden för sina anställda i flera av de länder där bolaget verkar. Pensionslösningar och fonderingsnivåer varierar beroende på lagstiftning och lokala avtal. De största fonderade pensionsplanerna finns i Sverige, Finland, Tyskland, Storbritannien, Kanada och USA. Tre huvudsakliga risker är kopplade till Sandviks pensionsåtaganden; ränterörelser, volatilitet i finansiella marknader och förändringar i livslängdsåtaganden.																								
EXPONERING	<p>Den genomsnittliga durationen för koncernens pensionsåtaganden uppgår till 17,1 år. Löptiden för koncernens räntebärande tillgångar i pensionsportföljen är i genomsnitt 15,4 år. Eftersom durationen skiljer sig mellan pensionsåtagandet och de räntebärande tillgångarna är Sandvik exponerad för ränterörelser, både vid diskontering av pensionssskuden samt vid förändrade marknadsvärden i obligationsportföljen. Den möjliga nettopåverkan av sådana ränterörelser är ungefär 1 800 miljoner kronor, baserat på 95 % sannolikhet (en gång på 20 år) enligt Solvens II.</p> <p>En del av pensionsportföljen är placerad i aktier. En 20 % rörelse i aktieportföljen motsvarar en förändring i marknadsvärde om drygt 1 300 miljoner kronor. Om livslängdsåtagandena ökar med ett år växer pensionssskuden med cirka 4 %, vilket motsvarar 700 miljoner kronor. Den beräknade totala förlustpotentialen under ett år (pensionsrisk), baserad på stresstester enligt Solvens II-regelverket, är ungefär 3 900 miljoner kronor.</p> <p>UTVECKLING AV PENSIONSSKULD OCH TILLGÅNGAR</p>  <table border="1"> <caption>UTVECKLING AV PENSIONSSKULD OCH TILLGÅNGAR</caption> <thead> <tr> <th>År</th> <th>Skulder (MSEK)</th> <th>Tillgångar (MSEK)</th> <th>Konsolideringsgrad (%)</th> </tr> </thead> <tbody> <tr> <td>2012</td> <td>17 500</td> <td>14 000</td> <td>80</td> </tr> <tr> <td>2013</td> <td>18 000</td> <td>15 500</td> <td>86</td> </tr> <tr> <td>2014</td> <td>22 500</td> <td>18 500</td> <td>82</td> </tr> <tr> <td>2015</td> <td>23 000</td> <td>19 500</td> <td>85</td> </tr> <tr> <td>2016</td> <td>24 400</td> <td>20 600</td> <td>85</td> </tr> </tbody> </table>	År	Skulder (MSEK)	Tillgångar (MSEK)	Konsolideringsgrad (%)	2012	17 500	14 000	80	2013	18 000	15 500	86	2014	22 500	18 500	82	2015	23 000	19 500	85	2016	24 400	20 600	85
År	Skulder (MSEK)	Tillgångar (MSEK)	Konsolideringsgrad (%)																						
2012	17 500	14 000	80																						
2013	18 000	15 500	86																						
2014	22 500	18 500	82																						
2015	23 000	19 500	85																						
2016	24 400	20 600	85																						
KOMMENTAR	<p>Per 31 december 2016 uppgick pensionstillgångarna till 20 600 miljoner kronor (18 900) och motsvarande pensionsåtagande till 24 400 miljoner kronor (22 800), vilket motsvarar en konsolideringsnivå om 85 % (83). Avkastningen på pensionsportföljen var 10,6 % under året (2,1). Utöver fonderade pensionsåtaganden har Sandvik ofonderade åtaganden om 2 000 miljoner kronor (1 900).</p> <p>Pensionsplanerna styrs genom Sandviks Pension Supervisory Board (PSB). PSB ansvarar för att implementera policy och direktiv, godkänna nya planer eller större förändringar och stängning av existerande planer. Pensionsplanerna och dess styrning beskrivs ytterligare i not 20.</p>																								

BOLAGSSTYRNINGSRAPPORT

Sandvik AB har sitt huvudkontor i Stockholm och är moderbolag i Sandvik-koncernen, med dotterföretag i över 60 länder. Koncernen har cirka 43 000 medarbetare och försäljning i över 150 länder. Sandvik AB är ett publikt bolag vars aktier är noterade på Nasdaq Stockholm ("Börsen").

Bolagsstyrningen inom Sandvik baseras på externa regler som aktiebolagslagen, Börsens Regelverk för emittenter, Svensk kod för bolagsstyrning ("Koden") och andra relevanta lagar, förordningar och regler. Koden finns att tillgå från bolagsstyrning.se. Under 2016 tillämpade Sandvik Koden utan att avvika från någon av dess regler.

Sandviks ramverk för bolagsstyrning, The Sandvik Way, implementerar dessa externa regler och innehåller även interna regler och principer för bolagsstyrning som gäller specifikt inom Sandvik. The Sandvik Way lanserades i juni 2016 och ersatte

därmed det tidigare ramverket, Power of Sandvik. Det baseras på fyra nivåer, som framgår av modellen nedan, och beskriver hur gemensamma arbets-sätt har införts inom hela organisationen. Vissa delar håller fortfarande på att ses över och utvecklas. Synsättet att det operativa systemet är en del av ramverket för bolagsstyrning är den huvudsakliga skillnaden i The Sandvik Way jämfört med Power of Sandvik.

TILLSYN OCH INRIKTNING

Styrelsen, som utses av bolagsstämman, fastställer koncernens strategiska inriktning. Verkställande direktören och koncernchefen för

Sandvik-koncernen verkställer denna genom koncernledningen vars medlemmar leder och övervakar koncernens verksamhet. Det huvudsakliga operativa ansvaret inom koncernen ligger hos affärsområdena och produktområdena, med koncernfunktioner som ansvarar för funktionella policyer och processer som stödjer affärsverksamheten. Dessa biträds av koncerngemensamma kommittéer och nätverket av landsorganisationer som stödjer verksamheten på lokal nivå. Landsorganisationen håller för närvarande på att decentraliseras in i affärsområdesstrukturen vilket kommer att ändra modellen något.

THE SANDVIK WAY

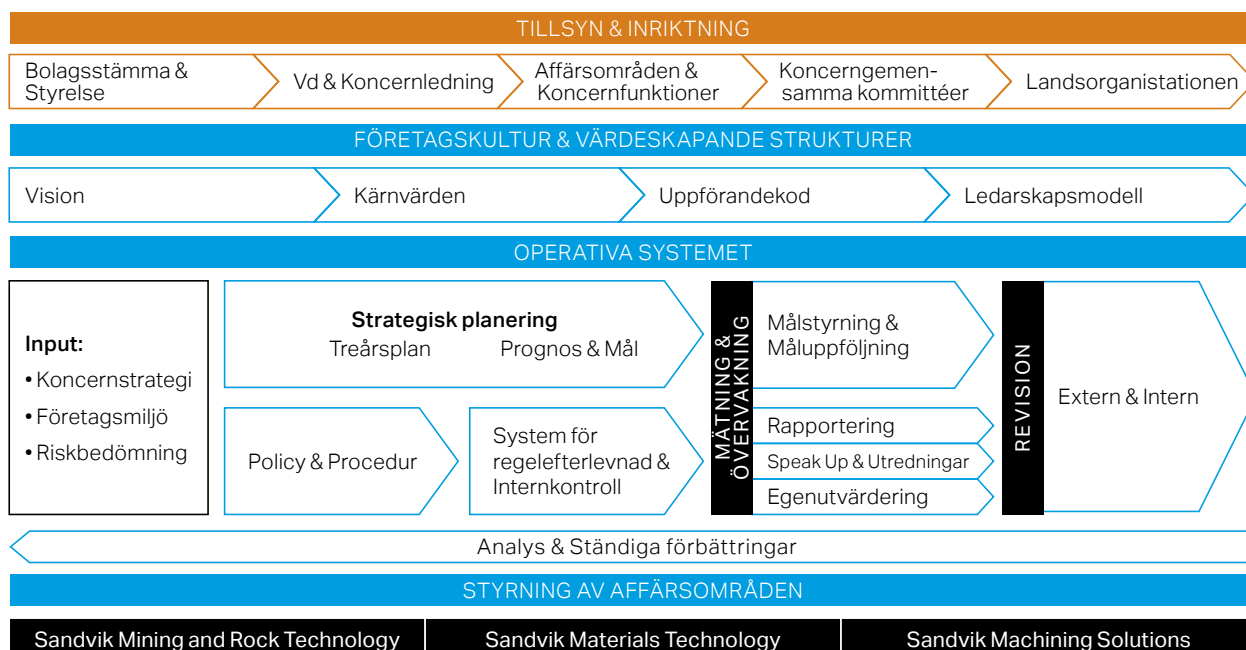

BOLAGSSTYRNINGSMODELL

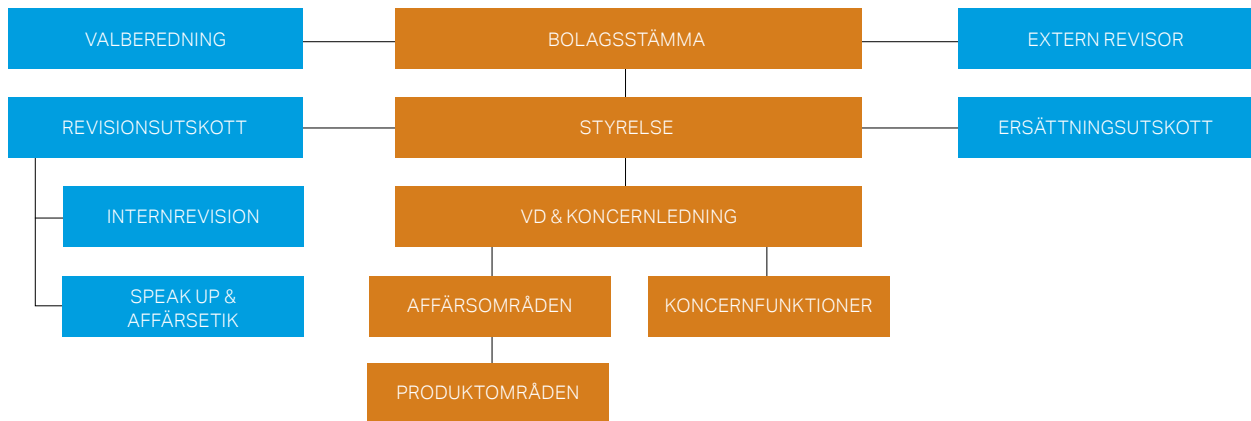

ÄGARSTRUKTUR

Per den 31 december 2016 uppgick Sandviks aktiekapital till 1 505 263 107,60 kronor och antalet aktier till 1 254 385 923. Enligt aktieboken hade Sandvik per den 31 december 2016 cirka 109 000 aktieägare. AB Industrivärden var största ägare med cirka 11,8 % av aktiekapitalet. Av det totala aktiekapitalet vid årets slut ägdes cirka 33 % av investerare utanför Sverige.

BOLAGSSTÄMMA

Bolagsstämman är det högsta beslutande organet. På årsstämman ges aktieägarna möjlighet att utöva sin rösträtt avseende bland annat årsredovisningen, utdelning, val av styrelse och revisor, samt andra frågor i enlighet med aktiebolagslagen, bolagsordningen och, i förekommande fall, Koden.

Alla aktieägare som är upptagna i aktieboken och som till bolaget har anmält sitt deltagande inom den tid som föreskrivs i kallelsen till stämman har rätt att delta i Sandviks stämmor och rösta för sina aktier. Aktieägare kan även företrädas av ombud vid stämman.

Alla aktier i Sandvik har samma rösträtt, nämligen en röst per aktie.

ÅRSSTÄMMA 2016

Vid årsstämman i Sandviken den 28 april 2016 deltog aktieägare som representerade 51,03 % av aktiekapitalet och rösterna. Advokat Sven Unger valdes till ordförande för årsstämman. Stämman beslutade bland annat om följande:

- Utdelning om 2,50 kronor per aktie
- Nyval av Björn Rosengren och Helena Stjernholm som styrelseledamöter och omval av Jennifer Allerton, Claes Boustedt, Jürgen Geissinger, Johan Karlström, Johan Molin och Lars Westerberg som styrelseledamöter. Omval av Johan Molin som styrelsens ordförande.
- Riktlinjer för ersättning till ledande befattningshavare
- Ett långsiktigt incitamentsprogram i form av ett prestationsbaserat aktiesparprogram för cirka 350 ledande befattningshavare och nyckelpersoner i koncernen
- Omval av KPMG AB som revisor

För ytterligare information om årsstämman, inklusive protokoll, se home.sandvik.

ÅRSSTÄMMA 2017

Nästa årsstämma kommer att hållas i Sandviken den 27 april 2017. Mer information finns på home.sandvik.

VALBEREDNING

Valberedningen är ett förberedande organ som tar fram förslag till bland annat val av styrelse, styrelsens ordförande och revisor samt arvoden för beslut av bolagsstämman. Årsstämman har antagit en instruktion för valberedningen, innefattande en procedur för utseende av valberedningen, som gäller tills dess att stämman beslutar om en ändring. Enligt denna instruktion ska valberedningen utgöras av representanter för de fyra till röstetalet största

ÅRET I KORTHET

- Koncernledningen fick två nya medlemmar: Tomas Eliasson som ekonomi- och finansdirektör och Johan Kerstell som personaldirektör
- Björn Rosengren och Helena Stjernholm valdes till nya styrelseledamöter i april 2016
- En ny organisationsmodell, med tre istället för fem affärsområden, började gälla från 1 juli 2016
- Sandviks reviderade hållbarhetsstrategi antogs i mars 2016 och lanserades under året
- Sandviks nya ramverk för bolagsstyrning, The Sandvik Way, lanserades i juni 2016

TIO STÖRSTA AKTIEÄGARNNA,
31 DECEMBER 2016, %

AB Industrivärden	11,8
Alecta Pensionsförsäkring	5,9
Handelsbanken Pension	3,2
Swedbank Robur Fonder	2,8
AMF Försäkring och Fonder	2,8
L E Lundbergföretagen AB	2,4
Nordea Investment Funds	2,2
Göranssonska Stiftelserna	1,7
SEB Investment Management	1,6
Pensionskassan SHB Försäkringsförening	1,5

Källa: Euroclear



Sandviks årsstämma 2016 i Göransson Arena, Sandviken.

aktieägarna per den sista bankdagen i augusti samt styrelsens ordförande (sammankallande).

VALBEREDNING INFÖR ÅRSSTÄMMAN 2017

Inför årsstämman 2017 utgörs valberedningen av Fredrik Lundberg, ordförande (Industrivärden), Kaj Thorén (Alecta), Pär Boman (Handelsbanken Pension), Marianne Nilsson (Swedbank Robur Fonder) och Johan Molin (Sandviks styrelseordförande).

Under tiden fram till årsstämman sammanträdde valberedningen vid tre tillfällen samt höll enskilda möten för

att intervjua potentiella kandidater till styrelsen. Valberedningen informerades genom Sandviks styrelseordförande om resultatet av styrelsens egen utvärdering. Valberedningen träffade också Sandviks verkställande direktör för att få insikt i bolagets verksamhet, utvecklingsskede och övergripande strategi. Valberedningen diskuterade de huvudsakliga krav som bör ställas på styrelseledamöterna, inbegripet kravet på oberoende ledamöter, och granskade antalet styrelseuppdrag som respektive ledamot har i andra bolag. Valberedningen lade dessutom extra stor vikt vid kraven på mångfald och bredd samt kravet på att sträva efter en jämn könsfördelning.

löpande förvaltningen enligt styrelsens riktlinjer och anvisningar. Arbetsfördelningen mellan styrelsen och verkställande direktören fastställs i styrelsens arbetsordning vilken granskas och fastställs årligen. Granskningen baseras bland annat på den utvärdering av det individuella och kollektiva styrelsearbetet som styrelsen utför.

Vid styrelsens sammanträden avhandlas, förutom den finansiella rapporteringen och uppföljningen av den löpande affärsverksamheten och lönsamhetsutvecklingen, även mål och strategi för affärsverksamheten, väsentliga förvärv och investeringar samt ärenden gällande kapitalstrukturen. Ledande befattningshavare redogör löpande för affärsplaner och strategiska frågeställningar.

VALBEREDNINGENS UPPGIFTER INFÖR ÅRSSTÄMMAN 2017

- Förslag till ordförande på stämman
- Förslag till antal styrelseledamöter
- Förslag till arvode till var och en av styrelseledamöterna
- Förslag till styrelse och styrelseordförande
- Förslag till revisor och arvode till revisorn
- I den mån så anses erforderligt, förslag till ändringar i valberedningens instruktion gällande hur en valberedning ska utses inför nästa årsstämma och dess uppdrag

STYRELSE

Styrelsen svarar för bolagets organisation och förvaltningen av bolagets angelägenheter. Styrelsen ska fortlöpande bedöma bolagets och koncernens ekonomiska situation.

Styrelsen ska se till att bolagets organisation är utformad så att bokföringen, medelsförvaltningen och bolagets ekonomiska förhållanden i övrigt kontrolleras på ett betryggande sätt.

Verkställande direktören utses av styrelsen och ansvarar för den

SAMMANSÄTTNING

Sandviks styrelse bestod den 31 december 2016 av åtta årsstämmodvalda ledamöter. De fackliga organisationerna har, i enlighet med svensk lag, rätt till styrelserepresentation och de har utsett två ledamöter och två suppleanter.

Styrelseledamöterna presenteras på sidorna 146–147.

OBEROENDE

Helena Stjernholm är inte att anses som oberoende i förhållande till bolagets större aktieägare och Björn Rosengren är inte att anses som oberoende i förhållande till bolaget och bolagsledningen. Övriga sex ledamöter valda av stämman är samtliga oberoende i förhållande till Sandvik, bolagsledningen och bolagets större aktieägare. Styrelsens sammansättning uppfyller därmed Kodens krav på oberoende.

STYRELSENS ARBETE UNDER 2016

Under året sammanträdde styrelsen 11 gånger. Styrelsen behandlade strategiska frågor. Samtliga affärsområdesledningar presenterade mål och strategier. Styrelsen behandlade också frågor relaterade till personal, såsom incitamentsprogram, miljö, hälsa och säkerhet, och frågor avseende investeringar och uppföljning av tidigare gjorda investeringar, samt förvärv och avyttringar. Ersättnings- och revisionsutskotten rapporterade från sina respektive möten. Under hösten 2016 besökte styrelsen Walters verksamhet i Tyskland, vilket inkluderade besök på anläggningarna i Tübingen och Münsingen samt flera kundbesök.

ERSÄTTNING TILL STYRELSEN

Enligt beslut av årsstämman 2016 utgår arvode med 2 000 000 kronor till styrelsens ordförande och med 600 000 kronor till var och en av de

övriga stämموvalda styrelseledamöterna som inte är anställda i bolaget.

Därutöver utgår till ordföranden i revisionsutskottet 225 000 kronor och till var och en av övriga ledamöter i utskottet 150 000 kronor, sammanlagt 525 000 kronor. Till ordföranden i ersättningsutskottet utgår 125 000 kronor och till var och en av övriga ledamöter i utskottet 100 000 kronor, sammanlagt 325 000 kronor.

För närmare upplysningar om ersättningar till styrelsens ledamöter hänvisas till not 3.5.

UTVÄRDERING AV STYRELSENS ARBETE

För att säkerställa kvaliteten på styrelsens arbete samt klarlägga eventuellt behov av ytterligare kompetens och erfarenhet genomförs årligen en utvärdering av styrelsens arbete och dess ledamöter. Under 2016 skedde utvärderingarna, som leddes av styrelsens ordförande, genom att varje styrelseledamot fyllde i en webbaserad enkät. Resultatet av utvärderingarna presenterades för styrelsen vid årets sista styrelsemöte. Styrelsens

NÄRVARO VID STYRELSE- OCH UTSKOTTSMÖTEN UNDER 2016

Ledamot	Styrelse	Revisionsutskott	Ersättningsutskott
<i>Totalt antal möten</i>	11	5	4
Jennifer Allerton	11		
Thomas Andersson	11		
Claes Boustedt	11	5	
Jürgen M Geissinger	6		
Johan Karlström	10		4
Jan Kjellgren ¹⁾	4		
Tomas Kärnström	11		
Thomas Lilja ²⁾	5		
Mats W Lundberg	11		
Johan Molin ³⁾	11	2	4
Hanne de Mora ⁴⁾	3	2	
Björn Rosengren ⁵⁾	11		
Helena Stjernholm ⁶⁾	7	3	
Lars Westerberg ⁷⁾	11	3	4

1) Avgick som facklig ledamot i anslutning till årsstämman 2016.

2) Tillträdde som facklig ledamot i anslutning till årsstämman 2016.

3) Låmnade revisionsutskottet i anslutning till årsstämman 2016.

4) Låmnade styrelsen, och därmed också revisionsutskottet, i anslutning till årsstämman 2016.

5) Vid 4 av 11 möten deltog han i sin ställning som verkställande direktör innan han valdes till ny styrelseledamot vid årsstämman 2016.

6) Valdes till ny styrelseledamot vid årsstämman 2016 samt till ledamot i revisionsutskottet.

7) Valdes till ledamot i revisionsutskottet i anslutning till årsstämman 2016.

STYRELSENS SAMMANSÄTTNING, 31 DECEMBER 2016

Namn	Funktion	Oberoende enligt Kodens	Aktieinnehav, antal ¹⁾ 2016-12-31	Invald	Revisionsutskott	Ersättningsutskott
Jennifer Allerton	Ledamot	Ja	10 000	2015		
Thomas Andersson	Suppleant*		612	2012		
Claes Boustedt	Ledamot	Ja	20 000	2015	Ordförande	
Jürgen M Geissinger	Ledamot	Ja	0	2012		
Johan Karlström	Ledamot	Ja	5 000	2011		Ledamot
Tomas Kärnström	Ledamot*		2 889	2006		
Thomas Lilja	Ledamot*		3 414	2016		
Mats W Lundberg	Suppleant*		0	2015		
Johan Molin	Ordförande	Ja	260 000 ²⁾	2015		Ordförande
Björn Rosengren	Ledamot	Nej	80 214	2016		
Helena Stjernholm	Ledamot	Nej	0	2016	Ledamot	
Lars Westerberg	Ledamot	Ja	80 000	2010	Ledamot	Ledamot

* Arbetstagarrepresentanter (både ledamöter och suppleanter deltar i styrelsemötena). Thomas Lilja (ledamot) och Mats W Lundberg (suppleant) representerar Unionen/Ledarna/Sveriges Ingenjörer. Tomas Kärnström (ledamot) och Thomas Andersson (suppleant) representerar IF Metall.

1) Avser eget och närståendes aktieinnehav i Sandvik AB.

2) Därutöver 1 000 000 köpoptioner i Sandvik AB.

FÖRVALTNINGSBERÄTTELSE

ordförande redogjorde också för resultatet av utvärderingarna vid möte med valberedningen.

STYRELSENS UTSKOTT

Utskottens arbetsuppgifter och arbetsordning fastställs av styrelsen i skriftliga instruktioner. Utskottens huvudsakliga uppgift är att bereda ärenden som föredras styrelsen för beslut.

ERSÄTTNINGsutskott

Under 2016 utgjordes ersättningsutskottets ledamöter av styrelsens ordförande Johan Molin (ordförande i utskottet), Johan Karlström och Lars Westerberg. Ersättningsutskottet har bland annat de uppgifter som framgår av Koden, vilket innefattar beredande av förslag till riktlinjer för ersättningar till ledande befattningshavare samt förslag till långsiktiga incitamentsprogram för ledande befattningshavare.

Ersättningar till och anställningsvillkor för verkställande direktören beslutas av styrelsen baserat på ersättningsutskottets rekommendation. Ersättningar till koncernledningen beslutas av verkställande direktören efter samråd med ersättningsutskottet.

För riktlinjer, ersättningar och andra förmåner till koncernledningen, se Förslag till riktlinjer för ersättningar till ledande befattningshavare på sidan 46 samt not 3.5.

Ersättningsutskottet sammanträdde under 2016 vid fyra tillfällen.

REVISIONSUTSKOTT

Sedan årsstämman 2016 utgörs revisionsutskottets ledamöter av Claes Boustedt (ordförande i utskottet), Helena Stjernholm och Lars Westerberg. Områden som revisionsutskottet behandlade avsåg främst:

- Finansiell rapportering
- Effektiviteten vad gäller systemet för intern kontroll
- Planering, omfattning och uppföljning av årets interna och externa revision
- Koncernens systematiska processer för riskhantering inklusive legala tvister, redovisningsregler, skatter, finansverksamhet och pensionsfrågor

- Utvecklingen och effektiviteten vad gäller processer för regel- efterlevnad och Speak Up, Sandviks globala visselblåsarsystem
- Sandviks hållbarhetsstrategi och väsentlighetsanalys

Revisionsutskottet sammanträdde under 2016 vid fem tillfällen. Sandviks externa revisor och företrädare för företagsledningen deltog vid dessa sammanträden.

EXTERN REVISOR

På årsstämman 2016 omvaldes KPMG AB till Sandvik ABs revisor fram till och med årsstämman 2017. George Pettersson utsågs till huvudansvarig revisor. Efter Georges tragiska bortgång i början av januari 2017 utsågs Joakim Thilstedt till huvudansvarig revisor.

Revisorerna granskar och övervakar löpande bolagets redovisning och att styrelsen och verkställande direktören uppfyller sina respektive skyldigheter.

Revisionen avrapporteras löpande under året till respektive bolags- och affärsområdesledning, koncernledningen och revisionsutskottet samt till Sandvik ABs styrelse. Minst en gång per år träffar revisorn styrelsen utan att verkställande direktören eller annan person från koncernledningen är närvarande.

Den externa revisorns oberoende garanteras genom ett krav på att revisionsutskottet godkänner revisorernas uppdrag vid sidan om det ordinarie revisionsarbetet.

Arvode till revisor utgår löpande under mandattiden enligt godkänd räkning. För närmare information om arvode till revisorn, se not 3.6.

VD OCH KONCERNLEDNING

Verkställande direktören och koncernchefen är ansvarig för beslutsfattandet inom koncernen gällande de områden som delegerats från styrelsen. För att försäkra sig om ett heltäckande koncernperspektiv i dessa frågor har verkställande direktören utsett koncernledningen som ett rådgivande forum med fokus på hur koncernens mål, strategier, struktur och organisation ska uppnås.

Koncernledningen sammanträder månadsvis och dess medlemmar ansvarar för genomförandet av verkställande direktörens beslut.

Under 2016 bestod koncernledningen av:

- Björn Rosengren, verkställande direktör och koncernchef
- Tomas Eliasson, ekonomi- och finansdirektör, från 1 april 2016
- Jonas Gustavsson, chef för Sandvik Machining Solutions
- Lars Engström, chef för Sandvik Mining and Rock Technology, från 1 juli 2016 (dessförinnan chef för Sandvik Mining)
- Petra Einarsson, chef för Sandvik Materials Technology
- Jessica Alm, kommunikationsdirektör
- Johan Kerstell, personaldirektör, från 1 juni 2016
- Åsa Thunman, chefsjurist
- Mats Backman, ekonomi- och finansdirektör, till 31 mars 2016
- Anna Vikström Persson, personaldirektör, till 31 maj 2016
- Jim Nixon, chef för Sandvik Venture, till 30 juni 2016
- Dingui Gao, chef för Sandvik Construction, till 30 juni 2016
- Zhiqiang (ZZ) Zhang, direktör tillväxtmarknader, lämnade koncernledningen den 30 juni 2016

Verkställande direktören och övriga medlemmar av koncernledningen presenteras närmare på sidorna 148–149.

AFFÄRSOMRÅDEN

Sandviks organisationsmodell baseras på en decentraliserad affärsmodell med tre separata affärsområden – Sandvik Machining Solutions, Sandvik Mining and Rock Technology och Sandvik Materials Technology – som bygger på olika produktbjudanden. Varje affärsområde har fullt ansvar för sina respektive affärsresultat. Cheferna för affärsområdena ansvarar för affärsområdets balansräkning och sysselsatt kapital och för att affärsområdets mål uppnås.

Vart och ett av de tre affärsområdena är uppdelat i ett antal produktområden baserat på produktbjudande eller varumärke.

Produktområdet är den högsta operativa nivån i Sandviks organisatoriska struktur. I de fall produktområdet baseras på produkterbjudande är varje produktområde indelat i affärsenheter som representerar en definierad del av produkterbjudandet.

Se [home.sandvik](#) för närmare information om koncernens affärsverksamhet och produktportföljer.

KONCERNFUNKTIONER

Sandvik har för närvarande fyra koncernfunktioner: kommunikation, finans, personal och juridik. Koncernfunktionerna fokuserar specifikt på att etablera lämpliga värdeskapande strukturer och processer som är gemensamma för koncernen eller som avser ett specifikt område som koncernen ansvarar för.

FÖRETAGSKULTUR OCH VÄRDESKAPANDE STRUKTURER

Vår affärsfilosofi formas av vår vision att överträffa, vägleds av våra kärnvärden – Customer Focus, Innovation, Fair Play och Passion to Win – omsätts i de beteenden vi föreskriver i uppförandekoden och drivs av de egenskaper som framgår av Sandviks ledarskapsmodell.

OPERATIVA SYSTEMET

Det operativa systemet i The Sandvik Way är kärnan i det dagliga arbetet inom Sandvik-koncernen. Vissa delar av det operativa systemet är fortfarande under utveckling och förväntas färdigställas under 2017. Väl färdigt kommer det innehålla information och arbetssätt för hela Sandvik-koncernen beträffande strategisk planering, riskhantering, internkontroll och regelefterlevnad, liksom Sandviks övervakande aktiviteter som målluppföljning och egenutvärdering avseende affärsenheternas regelefterlevnad. Det är också här

våra koncerngemensamma policyer och procedurer samlas. Dessa är obligatoriska för alla Sandviks enheter globalt. Vi har för närvarande en portfölj innefattande omkring 30 policyer inom områden som finans, personal, regelefterlevnad och riskhantering.

INTERN KONTROLL OCH RISKHANTERING

Som framgår av avsnittet Riskhantering på sidorna 52–53 har styrelsen det övergripande ansvaret för att säkerställa att koncernen har ett effektivt system för riskhantering och internkontroll. Koncernen arbetar med ett heltäckande program för riskhantering. Under året stärktes integrationen av riskhantering och internkontroll i The Sandvik Way för att biträda bolaget i dess strategiska beslutsfattande och för att effektivt kunna agera på förändringar.

STYRNING AV AFFÄRSOMRÅDEN

De tre översta nivåerna av The Sandvik Way – Tillsyn och Inriktning, Företagskultur och Värdeskapande Strukturer, och Operativa Systemet – fastställer de koncernövergripande arbetssätt som ska tillämpas inom affärsområdena och koncernfunktionerna. Med hänsyn till den skilda verksamheten inom affärsområdena måste ytterligare kontroller och ledningssystem skräddarsys efter verksamhetens behov och genomförs inom affärsområdena för att säkerställa att affärsområdescheferna kan utöva en lämplig kontroll. Dessa specifika regler och procedurer för varje affärsområde, produktområde, affärsenhet och andra relevanta delar av den operativa affärsstrukturen utgör styrningen av affärsområdena och är för närvarande under översyn eller utveckling.

STYRNING AV HÅLLBARHETSARBETET

Med utgångspunkt i Sandviks hållbarhetsstrategi, uppförandekod och leverantörskod analyseras risker och möjligheter. Långsiktiga och kortsiktiga mål sätts för att bemöta de risker koncernen och affärsområdena identifierat samt för att utnyttja tillgängliga möjligheter på ett effektivt sätt.

Styrelsen antar koncernens uppförandekod och koncernledningens fastslår mål och nyckeltal för hållbarhetsarbetet. I slutet av 2014 antog styrelsen en reviderad uppförandekod som lanserades under 2015. Under 2016 avslutades ett brett utbildningsprogram med 91 % deltagandegrad.

Varje affärsområde ansvarar för att uppförandekoden följs. Koncernledningen antar bolagets hållbarhetsstrategi och affärsområdena är ansvariga för dess genomförande, inklusive målsättning och rapportering. Affärsområdena ansvarar dessutom för utvärdering av hållbarhetsrelaterade risker i verksamheten (till exempel miljö, hälsa, säkerhet, korruption, mänskliga rättigheter, arbetsvillkor och leverantörsansvar). Inom affärsområdena utses specifika team för att samordna frågorna och stödja de lokala ledningsgrupperna.

Sandvik genomför regelbundet en väsentlighetsanalys. Följande aspekter identifierades som väsentliga för 2013-2016: efterlevnad; hållbar leverantörshantering; energi, utsläpp och klimatförändringar; användning, återanvändning och återvinning av material och naturresurser; mångfald och inkludering; hälsa och säkerhet; samt att attrahera, utveckla och behålla medarbetare.

INTERN KONTROLL AVSEENDE FINANSIELL RAPPORTERING

Den finansiella rapporteringen är upprättad i överensstämmelse med gällande lag, internationella redovisningsprinciper IFRS såsom de antagits av EU och noteringsavtalet med Nasdaq Stockholm. Denna beskrivning av intern kontroll avseende den finansiella rapporteringen har upprättats i enlighet med Årsredovisningslagen och utgör en integrerad del av Bolagsstyrningsrapporten.

Sandviks ekonomiorganisation leder en väl etablerad process för finansiell rapportering som syftar till att säkerställa en intern kontroll på hög nivå. Det system för intern kontroll som tillämpas följer COSO-regelverkets principer, det vill säga ett regelverk baserat på fem huvudkomponenter som tillsammans medger god intern kontroll. De fem komponenterna är Kontrollmiljö, Riskbedömning, Kontrollaktiviteter, Information och Kommunikation samt Övervakning och Uppföljning.

Rutinerna för intern kontroll omfattar alla led i den finansiella rapporteringen, från den initiala registreringen av transaktioner i varje dotterföretag och rapporterande enhet, till validering och analys av varje affärsområde och vidare till konsolidering, kvalitetssäkring, analys och rapportering på koncernnivå. Det sätt på vilket Sandvik tillämpar COSO-regelverket beskrivs nedan.

KONTROLLMILJÖ

Dokumentet The Sandvik Way reglerar hur Sandvik-koncernen styrs. Det innehåller uppförandekoden Sandvik Code of Conduct, delegeringsinstrument med regler för firmateckning och fullmakter för beslutsfattande och godkännande av kostnader, äskande- och godkännanderegler för investeringar och förvärv med mera.

För området finansiell rapportering finns Sandvik Financial Reporting Policies and Procedures införda. De innehåller detaljerade instruktioner rörande redovisningsprinciper och rutiner för den finansiella rapporteringen att tillämpas av samtliga rapporterande enheter inom Sandvik. På koncernnivå leder Group Control rapporteringsprocessen i syfte att säkerställa fullständighet och riktighet i den finansiella rapporteringen och att den överensstämmer med IFRS. Group Control genomför även den affärsmässiga analysen och sammanställer rapporter om det operativa resultatet från verksamheten. Såväl den legala som den interna rapporteringen utförs i nära samarbete med affärsområden och specialistfunktioner som skatte-, juridik- och finansavdelningarna för att säkerställa en korrekt rapportering avseende resultaträkning, balansräkning, eget kapital och kassaflöde.

Internal Control, med rapportering till ekonomi- och finansdirektören, är en ny funktion från och med 1 september 2016. De huvudsakliga ansvarsområdena omfattar etablering och underhåll av koncernens ramverk för intern kontroll gällande för alla koncernens rapporterande enheter samt global övervakning och uppföljning av effektiviteten i den interna kontrollen.

RISKBEDÖMNING OCH RISKHANTERING

Riskhanteringsarbetet (Enterprise Risk Management, ERM) inom Sandvik, vilket beskrivs i avsnittet om riskhantering på sidorna 52–53, omfattar även området finansiell rapportering. Riskhantering utgör en naturlig del i det löpande arbetet med finansiell rapportering. Särskilda aktiviteter har etablerats i syfte att identifiera risker, brister och förändringsbehov i rapporteringsprocessen som ett led i att minimera risker. Kombinationen roller och ansvar, arbetsbeskrivningar, IT-system, kunskap och specialistkompetens skapar en miljö som fortlöpande följs upp för att identifiera och hantera potentiella risker.

KONTROLLAKTIVITETER

Interna kontrollaktiviteter finns implementerade inom alla områden som påverkar den finansiella rapporteringen. Kontrollaktiviteterna följer strukturen i rapporteringsprocessen och ekonomiorganisationen. Inom varje rapporterande enhet ansvarar ekonomipersonalen för en korrekt bokföring och riktiga bokslut. De följer härvid Sandvik Financial Reporting Policies and Procedures och validerar och stämmer av den lokala bokföringen innan den överförs till affärsområden och koncernekonomi för konsolidering.

Controller inom produkt- och affärsområden genomför analyser och utredningar inklusive affärsrelaterade trendanalyser samt uppdaterar prognoser och budgetar. De utreder särskilda frågor rörande den finansiella informationen när så är påkallat. Samtliga affärsområden presenterar sina finansiella resultat i skriftliga rapporter för koncernledningen varje månad och kvartal.

De koncernfunktioner som har särskilt ansvar för kontrollaktiviteter avseende den finansiella rapporteringen är Internal Control och Group Control.

INFORMATION OCH KOMMUNIKATION

Sandviks styrelse erhåller regelbundet finansiella rapporter avseende koncernens ställning och resultatutveckling. Styrelsen avhandlar såväl alla kvartalsbokslut som årsredovisning innan dessa publiceras samt följer upp den granskning av intern kontroll och finansiella rapporter som utförts av Internrevisionen och de externa revisorerna.

Inom affärsområdena och i de större länderna har Sandvik ett system med interna styrelsemöten, med en formell agenda som inkluderar finansiell information, uppföljning och beslut rörande ekonomiska och finansiella ärenden.

Styrande dokument såsom policyer och instruktioner uppdateras löpande på bolagets intranät vilket finns tillgängligt för Sandviks medarbetare. Även rapporteringsinstruktioner uppdateras på bolagets intranät

och kommuniceras genom formella och informella kanaler samt på återkommande möten och konferenser. Information till externa parter kommuniceras löpande på Sandviks webbplats där nyheter och pressmeddelanden publiceras. Kvartalsrapporter publiceras externt och kompletteras med företagsledningens investerarmöten. Därutöver finns en fast agenda för kommunikation med aktieägare rörande bolagsstämma och annan ägarinformation. Årsredovisningen görs tillgänglig för aktieägare och allmänhet både i skriftlig form och genom publicering på Sandviks webbplats.

ÖVERVAKNING OCH UPPFÖLJNING

Varje enhetschef och respektive ekonomiorganisation är ytterst ansvariga för den löpande uppföljningen av den finansiella informationen för respektive enhet. Därtill följs informationen upp på affärsområdesnivå, av koncernfunktioner, av koncernledningen och slutligen av styrelsen. Sandviks revisionsutskott har till uppgift att säkerställa att Sandviks principer för finansiell rapportering och intern kontroll efterlevs samt att bolagets finansiella rapportering är upprättad i överensstämmelse med lag, tillämpliga redovisningsstandarder och övriga krav på noterade bolag. Revisionsutskottet bereder ärenden som föredras styrelsen för beslut.

Kvaliteten i den finansiella rapporteringsprocessen och i den interna kontrollen utvärderas av koncernens ekonomifunktion varje månad som ett led i kvalitetssäkringsarbetet.

Sandviks interna revisionsfunktion granskar självständigt det interna kontrollsystemet avseende finansiell rapportering som en del i sin revisionsplan.

De externa revisorerna granskar löpande den interna kontrollen avseende finansiell rapportering. De genomför översiktlig granskning av delårsrapporten för det tredje kvartalet samt tar del av upprättade ekonomiska rapporter avseende övriga kvartal. I samband med bokslutet för det tredje kvartalet genomför de externa revisorerna en fördjupad granskning av verksamheten, så kallad Hard Close audit, omfattande rapportering och intern kontroll inom moderbolaget, affärsområden, dotterföretag och koncernfunktioner. Slutligen genomför de externa revisorerna granskning av årsbokslut och årsredovisning.

INTERNREVISION

Funktionen Internrevision granskar bolagsstyrningen, interna kontrollen och riskhanteringsrutinerna.

Internrevisionen är underställd styrelsens revisionsutskott och chefen för enheten rapporterar till revisionsutskottet. Internrevisionerna baseras på koncernens riktlinjer och policyer för bolagsstyrning, riskhantering och intern kontroll avseende bland annat finansiell rapportering, efterlevnad av uppförandekoden och IT. Resultatet av revisionerna omfattar handlingsplaner och förbättringsprogram. Avrapportering sker till koncernledning, affärsområdesledningar och till styrelsens revisionsutskott.

REDOVISNING KONCERNEN

RESULTATRÄKNING	71
BALANSRÄKNING	72
FÖRÄNDRINGAR I EGET KAPITAL	74
KASSAFLÖDESANALYS	75

KONCERNENS RESULTATRÄKNING

MSEK	Not	2015	2016
Kvarvarande verksamhet			
Intäkter	1, 2	85 845	81 553
Kostnad för sålda varor		-55 239	-49 882
Bruttoresultat		30 606	31 671
Försäljningskostnader		-13 116	-11 865
Administrationskostnader		-7 079	-5 842
Forsknings- och utvecklingskostnader	4	-3 001	-3 075
Andelar i intresseföretags resultat		8	16
Övriga rörelseintäkter	5	157	214
Övriga rörelsekostnader	6	-304	-101
Rörelseresultat	1, 3, 7, 8	7 271	11 018
Finansiella intäkter		173	191
Finansiella kostnader		-2 136	-1 843
Finansnetto	9	-1 963	-1 652
Resultat efter finansiella poster		5 308	9 366
Skatt	10	-1 865	-2 528
Årets resultat, kvarvarande verksamheter		3 443	6 838
Avvecklad verksamhet			
Intäkter		4 977	2 877
Rörelseresultat		-1 209	-1 361
Resultat efter finansiella poster		-1 249	-1 370
Årets resultat, avvecklad verksamhet	30	-1 249	-1 370
Koncernen totalt			
Intäkter		90 822	84 430
Rörelseresultat		6 062	9 657
Resultat efter finansiella poster		4 059	7 996
Årets resultat, koncernen totalt		2 194	5 468
Övrigt totalresultat			
Poster som inte kan omföras till årets resultat			
Aktuariella vinster/förluster hänförliga till förmånsbestämda pensionsplaner	20	589	168
Skatt hänförlig till poster som inte kan omföras till årets resultat	10	-139	-82
		450	86
Poster som kan omföras till årets resultat			
Årets omräkningsdifferenser		-972	2 323
Årets förändringar i verkligt värde på kassaflödessäkringar		-107	-47
Förändringar i verkligt värde på kassaflödessäkringar överfört till årets resultat		162	153
Skatt hänförlig till förändringar i verkligt värde på kassaflödessäkringar	10	-7	-22
		-924	2 407
Årets övrigt totalresultat		-474	2 493
Årets totalresultat		1 720	7 961
Årets resultat hänförligt till:			
Moderbolagets aktieägare		2 247	5 508
Innehav utan bestämmande inflytande		-53	-40
Årets totalresultat hänförligt till:			
Moderbolagets aktieägare		1 770	8 001
Innehav utan bestämmande inflytande		-50	-40
Resultat per aktie, SEK*			
Kvarvarande verksamhet	11	2,79	5,48
Avvecklad verksamhet	11	-1,00	-1,09
Koncernen totalt	11	1,79	4,39

* Resultat per aktie före och efter utspädning.

KONCERNENS BALANSRÄKNING

MSEK	Not	2015-12-31	2016-12-31
TILLGÅNGAR			
Anläggningstillgångar			
Immateriella anläggningstillgångar			
Patent och andra immateriella tillgångar	12	5 656	5 907
Goodwill	12	12 657	13 333
Totalt		18 313	19 240
Materiella anläggningstillgångar			
Byggnader och mark	12	9 083	9 369
Maskiner och andra tekniska anläggningar	12	13 062	13 181
Inventarier, verktyg och installationer	12	1 691	1 675
Pågående nyanläggningar och förskott avseende materiella anläggningstillgångar	12	2 495	2 484
Totalt		26 331	26 709
Finansiella anläggningstillgångar			
Andelar i intresseföretag	1, 15	236	246
Finansiella placeringar		83	82
Uppskjutna skattefordringar	10	6 237	5 928
Långfristiga fordringar	16	1 258	1 780
Totalt		7 814	8 036
Summa anläggningstillgångar		52 458	53 985
Omsättningstillgångar			
Varulager	17	21 522	20 977
Kortfristiga fordringar			
Kundfordringar	18	12 238	13 301
Fordringar hos intresseföretag		77	116
Skattefordringar	10	1 067	1 047
Övriga fordringar	16	4 279	4 005
Förutbetalda kostnader och upplupna intäkter		1 106	893
Totalt		18 767	19 362
Likvida medel		6 376	8 818
Tillgångar som innehas för försäljning	30	2 119	358
Summa omsättningstillgångar		48 784	49 515
SUMMA TILLGÅNGAR		101 242	103 500

Upplysningar om eventalförpliktelser och ställda säkerheter finns i not 26.

KONCERNENS BALANSRÄKNING (FORTS.)

MSEK	Not	2015-12-31	2016-12-31
EGET KAPITAL OCH SKULDER			
Eget kapital			
Aktiekapital		1 505	1 505
Övrigt tillskjutet kapital		7 678	7 678
Reserver		2 251	4 658
Balanserade vinstmedel inklusive årets resultat		22 545	25 356
Eget kapital hänförligt till moderbolagets aktieägare		33 979	39 197
Innehav utan bestämmande inflytande		81	93
SUMMA EGET KAPITAL	19	34 060	39 290
Långfristiga skulder			
Räntebärande skulder			
Avsättningar för pensioner	20	6 252	6 449
Skulder till kreditinstitut		2 059	4 576
Övriga skulder	23	27 299	22 162
Totalt		35 610	33 187
Icke räntebärande skulder			
Uppskjutna skatteskulder	10	1 992	2 130
Avsättningar för skatter	10	1 060	1 356
Övriga avsättningar	21	1 105	1 029
Övriga långfristiga skulder	24	105	352
Totalt		4 262	4 867
Summa långfristiga skulder		39 872	38 054
Kortfristiga skulder			
Räntebärande skulder			
Skulder till kreditinstitut		2 177	2 883
Övriga skulder	23	3 013	1 797
Totalt		5 190	4 680
Icke räntebärande skulder			
Förskott från kunder		2 115	2 127
Leverantörsskulder		5 953	6 286
Skulder till intresseföretag		3	2
Skatteskulder	10	871	948
Övriga skulder	24	3 011	2 926
Avsättningar	21	2 365	1 788
Upplupna kostnader och förutbetalda intäkter		5 913	6 502
Totalt		20 231	20 579
Skulder hänförliga till tillgångar som innehas för försäljning	30	1 889	897
Summa kortfristiga skulder		27 310	26 156
SUMMA SKULDER		67 182	64 210
SUMMA EGET KAPITAL OCH SKULDER		101 242	103 500

Upplysningar om eventalförpliktelser och ställda säkerheter finns i not 26.

KONCERNENS FÖRÄNDRINGAR I EGET KAPITAL

MSEK	Eget kapital hänförligt till moderbolagets aktieägare						Totalt eget kapital
	Aktiekapital	Övrigt tillskjutet kapital	Reserver	Balanserade vinstmedel inkl. årets resultat	Summa	Innehav utan bestämmande inflytande	
Ingående eget kapital 1 januari 2015	1 505	7 678	3 178	24 177	36 538	134	36 672
Årets resultat	—	—	—	2 247	2 247	-53	2 194
Övrigt totalresultat	—	—	-927	450	-477	3	-474
Årets totalresultat	—	—	-927	2 697	1 770	-50	1 720
Aktierelaterade ersättningar som regleras med egetkapitalinstrument	—	—	—	25	25	—	25
Betalning optioner på egna aktier, säkring optionsprogram 2013	—	—	—	3	3	—	3
Övriga optioner	—	—	—	-8	-8	—	-8
Aktieutdelning säkrat optionsprogram 2011	—	—	—	41	41	—	41
Utdelningar	—	—	—	-4 390	-4 390	-3	-4 393
Utgående eget kapital 31 december 2015	1 505	7 678	2 251	22 545	33 979	81	34 060
Ingående eget kapital 1 januari 2016	1 505	7 678	2 251	22 545	33 979	81	34 060
Årets resultat	—	—	—	5 508	5 508	-40	5 468
Övrigt totalresultat	—	—	2 407	86	2 493	—	2 493
Årets totalresultat	—	—	2 407	5 594	8 001	-40	7 961
Nyemission till innehav utan bestämmande inflytande	—	—	—	—	—	52	52
Aktierelaterade ersättningar som regleras med egetkapitalinstrument	—	—	—	47	47	—	47
Betalningar vid lösen av optionsprogram 2012 och 2013	—	—	—	19	19	—	19
Minskning av säkring optionsprogram 2011	—	—	—	262	262	—	262
Övriga optioner	—	—	—	-4	-4	—	-4
Aktieutdelning säkrat optionsprogram 2011	—	—	—	29	29	—	29
Utdelningar	—	—	—	-3 136	-3 136	—	-3 136
Utgående eget kapital 31 december 2016	1 505	7 678	4 658	25 356	39 197	93	39 290

KONCERNENS KASSAFLÖDESANALYS

MSEK	Not	2015	2016
Koncernen totalt			
Den löpande verksamheten			
Resultat efter finansiella intäkter och kostnader		4 059	7 996
Återläggning av avskrivningar och nedskrivningar		5 350	4 715
Justeringar för poster som inte ingår i kassaflödet, med mera		1 569	-515
Betald skatt		-1 939	-1 650
Kassaflöde från den löpande verksamheten före förändring av rörelsekapital		9 039	10 546
Förändringar i rörelsekapital			
Förändring av lager		2 187	1 963
Förändring av rörelsefordringar		1 035	1 367
Förändring av rörelseskulder		118	-1 321
Kassaflöde från förändring i rörelsekapital		3 340	2 009
Investeringar i hyresmaskiner		-625	-697
Försäljning av hyresmaskiner		198	174
Kassaflöde från den löpande verksamheten		11 952	12 032
Investeringsverksamheten			
Förvärv av verksamheter och aktier exklusive likvida medel	30	-7	-31
Försäljning av verksamheter		—	53
Förvärv av materiella anläggningstillgångar		-3 265	-2 708
Försäljning av materiella anläggningstillgångar		251	210
Förvärv av immateriella tillgångar		-949	-993
Försäljning av immateriella tillgångar		7	28
Övriga investeringar, netto		53	10
Kassaflöde från investeringsverksamheten		-3 910	-3 431
Kassaflöde efter investeringsverksamheten		8 042	8 601
Finansieringsverksamheten			
Upptagna lån		923	2 885
Amortering av lån		-4 493	-6 062
Utbetald utdelning		-4 393	-3 136
Kassaflöde från finansieringsverksamheten		-7 963	-6 313
Årets kassaflöde			
Likvida medel vid årets början		6 327	6 376
Kursdifferens i likvida medel		-30	154
Likvida medel vid årets slut		6 376	8 818
Kvarvarande verksamhet			
Kassaflöde från den löpande verksamheten		12 793	12 542
Kassaflöde från investeringsverksamheten		-3 865	-3 410
Kassaflöde från finansieringsverksamheten		-7 963	-6 321
Årets kassaflöde, kvarvarande verksamhet		965	2 811

Kompletterande upplysningar i not 29 och 30.

REDOVISNING MODERBOLAGET

RESULTATRÄKNING	77
BALANSRÄKNING	78
FÖRÄNDRINGAR I EGET KAPITAL	80
KASSAFLÖDESANALYS	81

MODERBOLAGETS RESULTATRÄKNING

MSEK	Not	2015	2016
Nettoomsättning	2	15 667	15 146
Kostnad för sålda varor		-10 154	-8 418
Bruttoresultat		5 513	6 728
Försäljningskostnader		-551	-820
Administrationskostnader		-2 864	-2 144
Forsknings- och utvecklingskostnader	4	-1 521	-1 371
Övriga rörelseintäkter	5	105	11
Övriga rörelsekostnader	6	-1 443	-1 682
Rörelseresultat	3,8	-761	722
Resultat från andelar i koncernföretag	9	9 346	202
Resultat från andelar i intresseföretag	9	10	10
Ränteintäkter och liknande resultatposter	9	1 072	824
Räntekostnader och liknande resultatposter	9	-1 402	-1 342
Resultat efter finansiella poster		8 265	416
Bokslutsdispositioner		-6	8
Skatt	10	-137	-240
Årets resultat		8 122	184

Årets resultat överensstämmer med årets totalresultat.

MODERBOLAGETS BALANSRÄKNING

MSEK	Not	2015-12-31	2016-12-31
TILLGÅNGAR			
Anläggningstillgångar			
Immateriella anläggningstillgångar			
Patent och andra immateriella tillgångar	13	20	24
Goodwill	13	—	137
Totalt		20	161
Materiella anläggningstillgångar			
Byggnader och mark	13	1 082	1 046
Maskiner och andra tekniska anläggningar	13	4 926	4 902
Inventarier, verktyg och installationer	13	432	425
Pågående nyanläggningar och förskott avseende materiella anläggningstillgångar	13	1 285	1 237
Totalt		7 725	7 610
Finansiella anläggningstillgångar			
Andelar i koncernföretag	14	33 221	33 111
Fordringar hos koncernföretag		13 621	13 800
Andelar i intresseföretag	15	4	4
Finansiella placeringar		1	1
Långfristiga fordringar	16	31	67
Uppskjuten skattefordran	10	261	93
Totalt		47 139	47 076
Summa anläggningstillgångar		54 884	54 847
Omsättningstillgångar			
Varulager	17	3 186	2 927
Kortfristiga fordringar			
Kundfordringar		463	716
Fordringar hos koncernföretag		13 759	6 788
Fordringar hos intresseföretag		76	115
Skattefordringar	10	179	163
Övriga fordringar	16	319	426
Förutbetalda kostnader och upplupna intäkter		931	709
Totalt		15 727	8 917
Likvida medel		1	1
Summa omsättningstillgångar		18 914	11 845
SUMMA TILLGÅNGAR		73 798	66 692

MODERBOLAGETS BALANSRÄKNING (FORTS.)

MSEK	Not	2015-12-31	2016-12-31
EGET KAPITAL OCH SKULDER			
Eget kapital			
Bundet eget kapital			
Aktiekapital		1 505	1 505
Reservfond		1 611	1 611
Totalt		3 116	3 116
Fritt eget kapital			
Balanserad vinst		20 759	26 102
Årets resultat		8 122	184
Totalt		28 881	26 286
SUMMA EGET KAPITAL	19	31 997	29 402
Obeskattade reserver			
Övriga obeskattade reserver		11	3
Totalt		11	3
Avsättningar			
Avsättningar för pensioner	20	350	341
Övriga avsättningar	21	398	333
Totalt		748	674
Långfristiga räntebärande skulder			
Skulder till kreditinstitut	22	2 499	2 804
Skulder till koncernföretag	22	452	302
Övriga skulder	22	18 051	16 718
Totalt		21 002	19 824
Långfristiga icke räntebärande skulder			
Övriga skulder		59	316
Totalt		59	316
Kortfristiga räntebärande skulder			
Skulder till kreditinstitut		1 352	689
Skulder till koncernföretag		9 761	6 812
Övriga skulder		2 999	1 793
Totalt		14 112	9 294
Kortfristiga icke räntebärande skulder			
Förskott från kunder		500	450
Leverantörsskulder		1 574	1 649
Skulder till koncernföretag		1 181	2 474
Övriga skulder		607	318
Upplupna kostnader och förutbetalda intäkter	25	2 007	2 288
Totalt		5 869	7 179
SUMMA EGET KAPITAL OCH SKULDER		73 798	66 692

Upplysningar om eventalförpliktelser och ställda säkerheter finns i not 26.

MODERBOLAGETS FÖRÄNDRINGAR I EGET KAPITAL

MSEK	Aktiekapital	Reservfond	Fritt eget kapital	Summa eget kapital
Ingående eget kapital 31 december 2015	1 505	1 611	25 080	28 196
Årets totalresultat	—	—	8 122	8 122
Utdelning till aktieägare	—	—	-4 390	-4 390
Aktierelaterade ersättningar som regleras med egetkapitalinstrument	—	—	24	24
Betalning optioner på egna aktier, säkring optionsprogram 2013	—	—	4	4
Aktieutdelning säkrat optionsprogram 2011	—	—	41	41
Utgående eget kapital 31 december 2015	1 505	1 611	28 881	31 997
Årets totalresultat	—	—	184	184
Utdelning till aktieägare	—	—	-3 136	-3 136
Aktierelaterade ersättningar som regleras med egetkapitalinstrument	—	—	47	47
Minskning av säkring optionsprogram 2011	—	—	262	262
Betalningar vid lösen av optionsprogram 2012 och 2013	—	—	19	19
Aktieutdelning säkrat optionsprogram 2011	—	—	29	29
Utgående eget kapital 31 december 2016	1 505	1 611	26 286	29 402

MODERBOLAGETS KASSAFLÖDESANALYS

MSEK	2015	2016
Den löpande verksamheten		
Resultat före skatt	8 265	424
Återläggning av avskrivningar och nedskrivningar	881	913
Justeringar för poster som inte ingår i kassaflödet, med mera	201	1 554
Betald skatt	-65	-57
Kassaflöde från den löpande verksamheten före förändring av rörelsekapital	9 282	2 834
Förändringar i rörelsekapital		
Förändring av lager	406	260
Förändring av rörelsefordringar	994	-538
Förändring av rörelseskulder	-5 958	1 548
Kassaflöde från den löpande verksamheten	4 724	4 104
Investeringsverksamheten		
Förvärv av verksamheter och aktier exklusive likvida medel	-1 232	-1 292
Investeringar i materiella anläggningstillgångar	-907	-975
Försäljning av verksamheter och aktier exklusive likvida medel	211	752
Försäljning av materiella anläggningstillgångar	62	-1
Kassaflöde från investeringsverksamheten	-1 866	-1 516
Kassaflöde efter investeringar	2 858	2 588
Finansieringsverksamheten		
Förändring av lämnade/erhållna koncerninterna lån, netto	3 392	3 951
Upptagna externa lån	—	689
Amortering av externa lån	-1 860	-4 092
Utbetald utdelning	-4 390	-3 136
Kassaflöde från finansieringsverksamheten	-2 858	-2 588
Årets kassaflöde	0	0
Likvida medel vid årets början	1	1
Likvida medel vid årets slut	1	1

Kompletterande upplysningar i not 29.

VÄSENTLIGA REDOVISNINGSPRINCIPER SAMT VIKTIGA UPPSKATTNINGAR OCH BEDÖMNINGAR FÖR REDOVISNINGSSÄNDAMÅL

ÖVERENSSTÄMMELSE MED NORMGIVNING OCH LAG

Koncernredovisningen har upprättats i enlighet med International Financial Reporting Standards (IFRS) utgivna av International Accounting Standards Board (IASB) sådana de antagits av EU. Vidare har rekommendationen RFR 1 Kompletterande redovisningsregler för koncerner utgiven av Rådet för finansiell rapportering tillämpats.

Moderbolaget tillämpar samma redovisningsprinciper som koncernen utom i de fall som anges nedan under avsnittet "Moderbolagets redovisningsprinciper".

De finansiella rapporterna omfattar sidorna 42–124 i den tryckta årsredovisningen. Moderbolagets årsredovisning och koncernredovisningen har godkänts av styrelsen den 1 mars 2017. Koncernens och moderbolagets resultat- och balansräkningar fastställs på årsstämman den 27 april 2017.

BERÄKNINGSGRUNDER

Tillgångar och skulder redovisas till historiska anskaffningsvärden, förutom vissa finansiella tillgångar och skulder som värderas till verkligt värde. Finansiella tillgångar och skulder som värderas till verkligt värde består av derivatinstrument. Kvittning av fordringar och skulder och av intäkter och kostnader görs endast om detta krävs eller uttryckligen tillåts i en redovisningsrekommendation.

Att upprätta de finansiella rapporterna i enlighet med IFRS kräver att företagsledningen gör bedömningar och uppskattningar samt antaganden som påverkar tillämpningen av redovisningsprinciperna och redovisade tillgångar, skulder, intäkter och kostnader. Det verkliga utfallet kan avvika från dessa uppskattningar och bedömningar. Uppskattningarna och antagandena ses över regelbundet. Ändringar av uppskattningar redovisas i den period ändringen görs om ändringen endast påverkat denna period, eller i den period ändringen görs och i framtida perioder om ändringen påverkar både aktuell period och framtida perioder.

Företagsledningens bedömningar vid tillämpningen av IFRS som har en betydande inverkan på de finansiella rapporterna och uppskattningar som kan medföra väsentliga justeringar i påföljande års finansiella rapporter beskrivs närmare nedan. Med händelser efter balansdagen avses både gynnsamma och ogynnsamma händelser som inträffar mellan balansdagen och den dag då de finansiella rapporterna undertecknas av styrelsens ledamöter. Upplysningar lämnas i årsredovisningen om väsentliga händelser efter balansdagen som inte har tagits i beaktande när balans- och resultaträkningarna fastställs. Endast sådana händelser som bekräftar förhållanden som förelåg på balansdagen beaktas vid räkningarnas fastställande. De nedan angivna för koncernen väsentligaste redovisningsprinciperna har, med de undantag som närmare beskrivs, tillämpats konsekvent för samtliga perioder som presenteras i koncernens finansiella rapporter. Koncernens redovisningsprinciper har vidare konsekvent tillämpats av koncernens samtliga företag i deras redovisning och i intresseföretagens redovisning, vid behov, genom anpassning till koncernens principer.

ÄNDRADE REDOVISNINGSPRINCIPER

Nedan beskrivs vilka ändrade redovisningsprinciper som koncernen tillämpar från och med 1 januari 2016. Ändringarna av IFRS med tillämpning från och med 1 januari 2016 har inte haft någon väsentlig effekt på koncernens redovisning.

- Ändringar av IFRS 11 Samarbetsarrangemang: Redovisning av Förvärv av andel i samarbetsarrangemang. Ändringarna innebär att IFRS 3 Rörelseförvärv ska tillämpas när ett förvärv av gemensamma verksamheter utgörs av en rörelse.
- Ändringar av IAS 1 Utformning av finansiella rapporter: Upp-

lysningssinitiativ. Ändringen innebär att en betoning görs att utgångspunkten ska vara väsentlighet gällande upplysningar.

- Ändringarna avser materialitet, noternas ordning; information kan specificeras i deltotaler om det anses nödvändigt, rader i balansräkningen kan aggregeras om de ej anses väsentliga.
- Ändringar av IAS 19 Ersättningar till anställda: Pensionskostnader förmånsbestämda planer – Inbetalningar till pensionsplaner. Ändringen lättar på upplysningskravet för förmånsbestämda planer där inbetalningarna till en sådan pensionsplan kommer från de anställda eller en tredje part.
- Ändringar av IAS 16 och IAS 38: Förtydliganden avseende accepterade metoder för av- och nedskrivningar. Ändringarna klargör att avskrivningar baserade på intäktsgenerering inte är ett lämpligt mått på förbrukning av ekonomiska fördelar kopplade till tillgången.

NYA STANDARDER SOM ÄNNU INTE BÖRJAT TILLÄMPATS

- IFRS 9 Finansiella instrument ska enligt planerna ersätta IAS 39 Finansiella instrument: Redovisning och värdering från och med 1 januari 2018. EU har antagit denna standard. Företaget har påbörjat utvärdering av standarden och har inte identifierat några materiella effekter.
- IFRS 15 Intäkter från kundkontrakt. Standarden träder i kraft 1 januari 2018 och är antagen av EU. Standarden förväntas inte ha någon väsentlig effekt på Sandviks redovisning. Sandvik kommer behöva redovisa utförligare upplysningar i enlighet med standardens nya krav.
- IFRS 16 Leasing. Standarden träder i kraft 1 januari 2019 och är ännu inte antagen av EU. Sandvik kommer främst som operationell leasetagare att påverkas av införandet av IFRS 16. Beloppsmässiga beräkningar av effekten av IFRS 16 och val avseende övergångsmetoder har ännu inte genomförts. De upplysningar som lämnas i not 8 om operationella leasingavtal ger en indikation på typen och omfattningen av de avtal som existerar för närvarande.
- Övriga nyheter bedöms inte ha någon väsentlig effekt på koncernens redovisning.

KONSOLIDERINGSPRINCIPER

Koncernredovisningen upprättas i enlighet med koncernens redovisningsprinciper, och omfattar redovisningen för moderbolaget och samtliga koncernbolag. Koncernföretagen konsolideras från den tidpunkt då koncernen får kontroll eller ett bestämmande inflytande över bolaget. Avytttrade bolag inkluderas i koncernredovisningen fram till den tidpunkt då koncernen förlorar kontrollen eller ett bestämmande inflytande över dem. Vid upprättandet av Sandviks koncernredovisning har eventuella koncerninterna transaktioner eliminerats.

DOTTERFÖRETAG

Dotterföretag är företag som står under ett bestämmande inflytande från moderbolaget. Bestämmande inflytande föreligger om moderbolaget har kontroll över investeringsobjektet, är exponerad för eller har rätt till rörlig avkastning från sitt engagemang samt kan använda sitt inflytande över investeringen till att påverka avkastningen. Vid bedömningen om ett bestämmande inflytande föreligger, beaktas potentiella röstberättigande aktier samt om de facto control föreligger.

Dotterföretagens finansiella rapporter inkluderas i koncernredovisningen från och med det datum det bestämmande inflytandet erhålls till det datum då det upphör.

I de fall dotterföretagets redovisningsprinciper inte överens-

stämmer med koncernens redovisningsprinciper har justeringar gjorts i enlighet med koncernens redovisningsprinciper.

Koncernredovisningen upprättas i enlighet med förvärvsmetoden. Vid samgåenden identifieras och klassificeras de förvärvade tillgångarna och de övertagna skulderna, och värderas till verkligt värde på förvärvsdagen (kallas också förvärvsprisallokering).

Transaktionskostnader som uppkommer i samband med förvärv redovisas direkt i årets resultat under övriga rörelsekostnader.

Villkorade köpeskillingar redovisas som finansiella skulder till verkligt värde vid förvärvstidpunkten. Villkorade köpeskillingar omvärderas vid varje rapporttidpunkt och förändringen redovisas i årets resultat.

Vid stegvisa förvärv, när Sandvik förvärvar ett bestämmande inflytande, omvärderas eventuella tidigare förvärvade nettotillgångar till verkligt värde och resultatet från omvärderingen redovisas i årets resultat. Om det bestämmande inflytandet går förlorat vid en avyttring, redovisas nettoresultatet i årets resultat. Verkligt värde av ett eventuellt resterande innehav i den avyttrade verksamheten beräknas vid tidpunkten för avyttringen, och effekten av detta redovisas i årets resultat.

INNEHAV UTAN BESTÄMMANDE INFLYTANDE

Innehav utan bestämmande inflytande redovisas som en separat post i koncernens eget kapital.

Förvärv från innehav utan bestämmande inflytande redovisas som en transaktion inom eget kapital, det vill säga mellan moderbolagets ägare och innehav utan bestämmande inflytande. Därför uppkommer inte goodwill i dessa transaktioner. Resultat från försäljning till innehav utan bestämmande inflytande redovisas också i eget kapital.

INTRESSEFÖRETAG

Intresseföretag är delägda företag över vilka koncernen har ett betydande, men inte ett bestämmande inflytande över den operativa och finansiella styrningen. I regel innebär detta ett aktieinnehav som omfattar mellan 20 % och 50 % av rösterna. Innehav i intresseföretag redovisas enligt kapitalandelsmetoden i koncernredovisningen. Kapitalandelsmetoden innebär att det i koncernen redovisade värdet på aktierna i intresseföretagen motsvaras av koncernens andel i intresseföretagens eget kapital samt eventuell goodwill och eventuella justeringar för verkligt värde redovisade på förvärvsdagen. Sandviks andel av intresseföretagets resultat med justeringar för upplösning av förvärvade över- och undervärden redovisas som en separat post i koncernens resultaträkning.

UTLÄNDSK VALUTA

FUNKTIONELL VALUTA OCH RAPPORTVALUTA

Moderbolagets funktionella valuta är svenska kronor (SEK), vilket också är moderbolagets och koncernens rapportvaluta. Följaktligen upprättas de finansiella rapporterna i svenska kronor. Om inget annat anges är samtliga belopp i miljoner kronor.

TRANSAKTIONER I UTLÄNDSK VALUTA

Transaktioner i utländsk valuta omräknas till den funktionella valutan till den valutakurs som föreligger på transaktionsdagen. Funktionell valuta är valutan i de primära ekonomiska sektorer där koncernbolagen bedriver sin verksamhet. Monetära tillgångar och skulder i utländsk valuta räknas om till den funktionella valutan till den valutakurs som föreligger på balansdagen. Valutakursdifferenser som uppstår vid omräkningarna redovisas i årets resultat. Icke-monetära tillgångar och skulder som redovisas till historiska anskaffningsvärden omräknas till den valutakurs som föreligger vid transaktionstillfället. Icke-monetära tillgångar och skulder som redovisas till verkliga värden omräknas till den funktionella valutan till den kurs som råder vid tidpunkten för värdering till verkligt värde.

UTLÄNDSKA VERKSAMHETERS FINANSIELLA RAPPORTER

Tillgångar och skulder i utlandsverksamheter, inklusive goodwill och justeringar av verkligt värde vid konsolideringar, omräknas från utlandsverksamhetens funktionella valuta till svenska kronor, koncernens rapporteringsvaluta, till den valutakurs som råder på balansdagen. Intäkter och kostnader i en utlandsverksamhet

omräknas till svenska kronor till en genomsnittskurs som utgör en ungefärlig bedömning av de valutakurser som föreligger vid respektive transaktionstidpunkt. Omräkningsdifferenser som uppstår vid valutaomräkning av utlandsverksamheter redovisas i övrigt totalresultat och ackumuleras i en separat post i eget kapital, benämnd omräkningsreserv. Vid avyttring av en utlandsverksamhet omklassificeras de ackumulerade omräkningsdifferenserna hänförliga till den avyttrade utlandsverksamheten från eget kapital till årets resultat som en justerad omklassificering, i samband med att vinst eller förlust redovisas från avyttringen. I de fall avyttring sker men bestämmande inflytande kvarstår, överförs en proportionell andel av den ackumulerade omräkningsdifferensen från övrigt totalresultat till innehav utan bestämmande inflytande.

NETTOINVESTERING I EN UTLANDSVERKSAMHET

Monetära långfristiga fordringar eller monetära långfristiga skulder till en utlandsverksamhet för vilken reglering inte är planerad eller troligen inte kommer att ske inom överskådlig framtid, är i praktiken en del av företagets nettoinvestering i utlandsverksamheten. En valutakursdifferens som uppstår på den monetära långfristiga fordringen eller skulden redovisas i övrigt totalresultat och ackumuleras i en separat post i eget kapital, benämnd omräkningsreserv. Vid avyttring av en utlandsverksamhet ingår de ackumulerade valutakursdifferenserna, hänförliga till monetära långfristiga fordringar eller monetära långfristiga skulder, i de ackumulerade omräkningsdifferenser som omklassificeras från omräkningsreserven i eget kapital till årets resultat.

FINANSIELLA INSTRUMENT

Finansiella instrument som redovisas i balansräkningen omfattar på tillgångssidan likvida medel, lånefordringar, kundfordringar, finansiella placeringar och derivat. På skuldsidan återfinns låneskulder, leverantörsskulder samt derivat.

REDOVISNING I OCH BORTTAGANDE FRÅN BALANSRÄKNINGEN

En finansiell tillgång eller finansiell skuld tas upp i balansräkningen när företaget blir part till instrumentets avtalsmässiga villkor. Kundfordringar tas upp när faktura har skickats. Skuld tas upp när motparten har levererat och avtalsenlig skyldighet föreligger att betala, även om faktura ännu inte har mottagits.

En finansiell tillgång tas bort från balansräkningen när rättigheterna i avtalet realiserar, löper ut eller bolaget förlorar kontrollen över dem. Detsamma gäller för del av en finansiell tillgång. En finansiell skuld tas bort från balansräkningen när förpliktelsen i avtalet fullgörs eller på annat sätt löper ut.

En finansiell tillgång och en finansiell skuld kvittas och redovisas med ett nettobelopp i balansräkningen endast när det föreligger en laglig rätt att kvitta beloppen samt när det föreligger en avsikt att reglera posterna med ett nettobelopp eller att samtidigt realisera tillgången och reglera skulden.

KLASSIFICERING OCH VÄRDERING

Finansiella instrument som inte är derivat redovisas initialt till verkligt värde plus eventuella transaktionskostnader. Koncernen klassificerar sina finansiella instrument utifrån syftet med förvärvet av dem. Företagsledningen bestämmer klassificering vid den första redovisningen. Klassificeringen avgör hur det finansiella instrumentet värderas efter första redovisningstillfället som beskrivs nedan.

Likvida medel består av kassamedel och banktillgodohavanden samt kortfristiga likvida placeringar med en löptid från anskaffningstidpunkten som understiger tre månader och som är utsatta för endast en obetydlig risk för värdefluktuationer.

FINANSIELLA TILLGÅNGAR OCH SKULDER KLASSIFICERAS I FÖLJANDE KATEGORIER:

Finansiella tillgångar och finansiella skulder värderade till verkligt värde i resultatet.

Finansiella tillgångar och finansiella skulder som innehas för handel innefattar Sandviks alla derivat där säkringsredovisning inte tillämpas. Derivatavtal ingås i huvudsak för att säkra koncernens valuta- och ränterisker. Derivat med positivt verkligt värde redovisas som övriga kortfristiga eller långfristiga fordringar

VÄSENTLIGA REDOVISNINGSPRINCIPER

(orealiserade vinster) medan derivat med negativt verkligt värde redovisas som övriga kortfristiga eller långfristiga skulder (orealiserade förluster).

Tillgångar som innehas för handel utgörs av placeringar i icke börsnoterade aktier. Verkligt värde kan inte fastställas på ett tillförlitligt sätt och aktierna värderas därför till anskaffningsvärdet. Prövning av nedskrivningsbehov genomförs regelbundet för dessa aktier.

LÅNE- OCH KUNDFORDRINGAR

Lånefordringar och kundfordringar är finansiella tillgångar som inte är derivat, som har fastställda eller fastställbara betalningar och som inte är noterade på en aktiv marknad. Lån och fordringar värderas till upplupet anskaffningsvärde med tillämpning av effektivräntemetoden, med avdrag för eventuella nedskrivningar. Den effektiva räntan är den ränta som exakt diskonterar uppskattade framtida kontanta utbetalningar eller inbetalningar under det finansiella instrumentets förväntade livslängd, till den finansiella tillgångens eller skuldens redovisade värde netto. Beräkningen omfattar samtliga avgifter och räntepunkter som har betalats eller mottagits mellan två avtalsparter, och som utgör en integrerad del av den effektiva räntan, transaktionskostnader samt övriga premier eller rabatter.

Avsättningar för kundförluster görs när negativ information kommer företaget till del och/eller det finns ett mönster vad gäller uteblivna eller bristande betalningar. En avsättning på 50–100 % av värdet görs för fordringar som förfallit till betalning för 181–360 dagar sedan. En avsättning om 100 % av värdet görs om fordringen är minst 361 dagar sen.

FINANSIELLA SKULDER

Koncernens upplåning klassificeras som långfristiga och kortfristiga skulder. Sandviks upplåning redovisas inledningsvis till verkligt värde, netto efter transaktionskostnader. Upplåning redovisas därefter till upplupet anskaffningsvärde. Eventuella skillnader mellan upplåningsbeloppet, netto efter transaktionskostnader, och återbetalningsbeloppet redovisas i årets resultat fördelat över låneperioden med tillämpning av effektivräntemetoden.

DERIVAT OCH SÄKRINGSREDOVISNING

Koncernens samtliga derivatinstrument redovisas initialt till verkligt värde exklusive eventuella transaktionskostnader. Efter den initiala redovisningen värderas derivatinstrument som inte uppfyller kraven på säkringsredovisning till verkligt värde och värdeförändringar redovisas i resultaträkningen antingen som övrigt rörelseresultat eller finansiella intäkter/kostnader.

SÄKRINGSREDOVISNING

För att uppfylla kraven på säkringsredovisning krävs det att det finns en entydig koppling till den säkrade posten, att säkringen effektivt skyddar den säkrade posten, och att effektiviteten kan mätas. Därutöver måste säkringsdokumentation ha upprättats och säkringen måste vara i vederbörlig ordning identifierad. Vinst/förlust avseende säkringar redovisas i årets resultat vid samma tidpunkt som vinst/förlust för de säkrade posterna redovisas. Resultat från omvärderingar av derivatinstrument som används som säkring redovisas i enlighet med vad som framgår nedan under kassaflödessäkringar eller säkringar av verkligt värde.

Kassaflödessäkringar

Kassaflödessäkring tillämpas när man säkrar en särskild risk förknippad med högst sannolika framtida kassaflöden och prognostiserade transaktioner. Den effektiva delen av periodens förändringar i verkligt värde som uppfyller kraven på säkringsredovisning, redovisas i övrigt totalresultat och de ackumulerade förändringarna i en särskild post under eget kapital. Vinst eller förlust som hänför sig till den ineffektiva delen redovisas direkt i årets resultat. När den säkrade posten påverkar årets resultat återförs säkringsinstrumentets ackumulerade värdeförändringar till årets resultat.

Akkumulerade belopp i eget kapital återförs till årets resultat i de perioder då den säkrade posten påverkar resultatet (till exempel när den prognostiserade försäljningen som är säkrad äger rum). Om den prognostiserade transaktionen som är säkrad

resulterar i redovisning av en icke-finansiell tillgång (exempelvis varulager eller materiell anläggningstillgång) eller en icke-finansiell skuld, upplöses säkringsreserven i eget kapital och inkluderas i rörelseresultatet.

Säkning av verkligt värde

När ett säkringsinstrument används för säkring av ett verkligt värde redovisas värdeförändring i årets resultat. Vinst/förlust för den säkrade posten, hänförlig till den säkrade risken, justerar det redovisade värdet av den säkrade tillgången/skulden, och periodens förändring redovisas i resultatet.

Säkning av verkliga värden används för säkring av värdet på tillgångar och skulder som finns upptagna i balansräkningen, förutsatt att den säkrade posten annars redovisas till anskaffningsvärde. De derivatinstrument som används är ränteswappar för att säkra fasta ränterisker. Om säkringsförhållandet upphör justeras den säkrade postens redovisade värde med det upplupna värdet hänförligt till säkringsrelationen.

Valutavinst och valutaförluster redovisas netto.

RÖRELSESEGMENTSRAPPORTERING

Sandviks verksamhet är organiserad på det sätt att koncernens högste verkställande beslutsfattare, det vill säga koncernchefen, följer upp det resultat, avkastning och kassaflöde som koncernens olika varor och tjänster genererar. Varje rörelsesegment har en chef som är ansvarig för den dagliga verksamheten och som regelbundet rapporterar utfallet av rörelsesegmentets prestationer samt behov av resurser till koncernchefen. Då koncernchefen följer upp verksamhetens resultat och beslutar om resursfördelning utifrån de varor koncernen tillverkar och säljer och de tjänster som tillhandahålls utgör dessa koncernens rörelsesegment.

Koncernens verksamhet är organisatoriskt uppdelad i ett antal affärsområden baserat på produkter och tjänster. Även marknadsorganisationen avspeglar denna struktur. Segmentsinformation lämnas i enlighet med IFRS 8 endast för koncernen.

I segmentens resultat, tillgångar och skulder har inkluderats direkt hänförliga poster samt poster som kan fördelas på segmenten på ett rimligt och tillförlitligt sätt. Ej fördelade poster består av ränte- och utdelningsintäkter, vinster vid avyttring av finansiella placeringar, räntekostnader, förluster vid avyttring av finansiella placeringar, skattekostnader och vissa administrationskostnader. Tillgångar och skulder som inte har fördelats ut på segment är skattefordringar och skatteskulder, finansiella placeringar och finansiella skulder.

INTÄKTER

FÖRSÄLJNING AV VAROR OCH UTFÖRANDE AV TJÄNSTEUPPDRAG

Intäkter för försäljning av varor redovisas i årets resultat när väsentliga risker och förmåner som är förknippade med varornas ägande har överförts till köparen, det vill säga normalt i samband med leverans. Om produkten kräver installation hos köparen och installationen utgör en väsentlig del av leveransen, redovisas intäkten när installationen slutförts. Återköpsåtaganden kan innebära att en försäljningsintäkt inte kan redovisas om innebörden av avtalet är att kunden i realiteten förhyr produkten under viss tid. Intäkter från tjänsteuppdrag redovisas normalt i samband med att tjänsten utförs. Intäkter från tjänsteuppdrag av typen serviceavtal och underhållsavtal redovisas enligt principerna för så kallad successiv vinstavräkning. Färdigställandegraden fastställs normalt utifrån förhållandet mellan ådragna kostnader på balansdagen och beräknade totala kostnader. Endast kostnad som motsvarar arbete som utförts eller kommer att utföras räknas in i beräknad total kostnad.

ENTREPRENADAVTAL

Anläggningsuppdrag förekommer i viss utsträckning, främst inom affärsområdena Sandvik Mining and Rock Technology samt Other Operations produktområde Process Systems. När utfallet av anläggningskontrakt kan beräknas på ett tillförlitligt sätt redovisas uppdragsintäkter och uppdragskostnader, vilka är hänförliga till uppdraget, som intäkt respektive kostnad i koncernens resultat i förhållande till uppdragets färdigställandegrad, genom successiv vinstavräkning. Färdigställandegraden fastställs genom att

beräkna förhållandet mellan nedlagda uppdragskostnader för utfört arbete på balansdagen och beräknade totala uppdragskostnader. En befarad förlust på ett anläggningskontrakt redovisas direkt i koncernens resultat.

ÖVRIGA INTÄKTER

Intäkter i form av royalty/licenser periodiseras i enlighet med de ekonomiska konsekvenserna.

STATLIGA STÖD

Statliga bidrag redovisas i balansräkningen som förutbetalda intäkt när det föreligger en rimlig säkerhet att bidraget kommer att erhållas och att företaget kommer att uppfylla de villkor som är förknippade med bidraget. Bidrag periodiseras systematiskt i årets resultat på samma sätt och över samma perioder som de kostnader bidragen är avsedda att kompensera för. Statliga bidrag relaterade till tillgångar redovisas som ett avdrag för bidraget av tillgångens redovisade värde.

FINANSIELLA INTÄKTER OCH KOSTNADER

Finansiella kostnader består av räntekostnader på lån, ränteintäkter och räntekostnader på ränteswappar som netto redovisas som räntekostnad. Kreditförluster på finansiella tillgångar redovisas i årets resultat, liksom valutavinster och valutaförluster hänförliga till säkringsinstrument.

SKATT

Total skatt utgörs av aktuell skatt och uppskjuten skatt. Inkomstskatter redovisas i årets resultat utom då en underliggande transaktion redovisas i övrigt totalresultat. I dessa fall redovisas tillhörande skatteeffekter i övrigt totalresultat.

Aktuell skatt är skatt som ska betalas eller erhållas under innevarande år, med tillämpning av de skattesatser som fastställts per balansdagen, samt justering av skatt med avseende på tidigare år.

Aktuella skatteskulder kvittas mot aktuella skattefordringar, och uppskjutna skattefordringar kvittas mot uppskjutna skatteskulder när företaget har en laglig rätt att kvitta dessa poster mot varandra.

Uppskjuten skatt redovisas baserat på temporära skillnader mellan redovisade värden på tillgångar och skulder för redovisningsändamål respektive i skattehänseende. Uppskjuten skatt beräknas till nominellt värde, baserat på hur underliggande värden på tillgångar eller skulder förväntas bli realiserade eller reglerade. Beräkningen görs med tillämpning av de skattesatser och skatteregler som är beslutade eller i praktiken beslutade per balansdagen.

Uppskjutna skattefordringar avseende avdragsgilla temporära skillnader och underskottsavdrag redovisas endast i den mån det är sannolikt att dessa kommer att kunna utnyttjas.

IMMATERIELLA TILLGÅNGAR

GOODWILL

Goodwill som uppkommit vid ett rörelseförvärv utgör skillnaden mellan anskaffningsvärdet för rörelseförvärvet och det verkliga värdet av identifierbara nettotillgångar, övertagna skulder samt redovisade eventalförpliktelser.

Goodwill värderas till anskaffningsvärde minus eventuella ackumulerade nedskrivningar. Goodwill fördelas på de kassagenererande enheterna och testas årligen för nedskrivningsbehov under fjärde kvartalet, eller när det finns en indikation om nedskrivningsbehov. Nedskrivning av goodwill återförs inte. Goodwill som uppkommit vid förvärv av intresseföretag inkluderas i det redovisade värdet för andelar i intresseföretag.

FORSKNING OCH UTVECKLING

Utgifter för forskning som syftar till att erhålla ny vetenskaplig eller teknisk kunskap redovisas som kostnader vartefter de uppkommer. Utgifter för utveckling där forskningsresultat eller annan kunskap tillämpas för att åstadkomma nya eller förbättrade produkter eller processer, redovisas som en tillgång i balansräkningen om produkten eller processen är tekniskt och kommersiellt användbar och företaget har tillräckliga resurser för att fullfölja utvecklingen och därefter använda eller sälja den immateriella tillgången.

Det redovisade värdet inkluderar direkt hänförliga kostnader, till exempel för material och tjänster, ersättningar till medarbetare, registrering av immateriella rättigheter och avskrivningar av patent och licenser. Övriga kostnader för utveckling, redovisas i årets resultat som kostnad när de uppkommer. Kostnader redovisade i balansräkningen är upptagna till anskaffningsvärde med avdrag för ackumulerade avskrivningar och eventuella nedskrivningar.

ÖVRIGA IMMATERIELLA TILLGÅNGAR

Övriga immateriella tillgångar som förvärvats av företaget är redovisade till anskaffningsvärde minus ackumulerade avskrivningar och eventuella nedskrivningar. Här ingår aktiverade utvecklingskostnader samt köp av programvaror för koncernens IT-verksamhet.

Till immateriella tillgångar hör även patent, varumärken, licenser och andra rättigheter. De är uppdelade på förvärvade och internt utarbetade immateriella tillgångar.

AVSKRIVNING AV IMMATERIELLA TILLGÅNGAR

Avskrivningar redovisas i årets resultat linjärt över immateriella tillgångars beräknade nyttjandeperioder, såvida inte sådana nyttjandeperioder är obestämbara. Immateriella tillgångar med en obestämbar nyttjandeperiod prövas för nedskrivningsbehov årligen eller så snart indikationer på en värdeminskning uppkommer. Avskrivningsbara immateriella tillgångar skrivs av från det datum då de är tillgängliga för användning.

De beräknade nyttjandeperioderna är för:

- Patent och varumärken 10–20 år
- Kundrelationer 10 år
- Aktiverade utvecklingskostnader 3–7 år
- Programvaror för IT-verksamheten 3 år

MATERIELLA ANLÄGGNINGSTILLGÅNGAR

ÄGDA TILLGÅNGAR

Materiella tillgångar är redovisade till anskaffningsvärde minus ackumulerade avskrivningar och eventuella nedskrivningar.

LEASADE TILLGÅNGAR

Leasing klassificeras i koncernredovisningen antingen som finansiell eller operationell leasing. Mer information om hur Sandvik redovisar leasingavtal återfinns nedan.

AVSKRIVNING AV MATERIELLA ANLÄGGNINGSTILLGÅNGAR

Avskrivningar enligt plan baseras på ursprungliga anskaffningsvärden minskat med beräknat restvärde. Avskrivning sker över tillgångens beräknade nyttjandeperiod, i enlighet med följande:

- Maskiner och tekniska anläggningar skrivs i allmänhet av linjärt på 5–10 år
- Uthyrda anläggningar på 3 år
- Byggnader på 10–50 år
- Anläggningsförbättringar på 20 år
- Mark betraktas som att den har en obegränsad nyttjandeperiod
- För datautrustning tillämpas restvärdesavskrivning över 3–5 år

Om en materiell anläggningstillgång består av delar med olika nyttjandeperioder, ska varje sådan väsentlig komponent skrivas av separat. Använda avskrivningsmetoder och tillgångarnas restvärden och nyttjandeperioder omprövas vid varje års slut.

NEDSKRIVNINGAR OCH LÅNEKOSTNADER

NEDSKRIVNINGAR OCH ÅTERFÖRING AV NEDSKRIVNINGAR

Tillgångar som har en obestämbar nyttjandeperiod skrivs inte av, utan eventuellt nedskrivningsbehov prövas årligen. Tillgångar som skrivs av eller ner bedöms med avseende på värdeminskning närhelst händelser eller ändrade förhållanden indikerar att det redovisade värdet kanske inte är återvinningsbart. En nedskrivning görs med det belopp med vilket tillgångens redovisade värde överstiger dess återvinningsvärde. Återvinningsvärdet är det högsta av tillgångens verkliga värde minskat med försäljningskostnader och nyttjandevärdet.

Vid beräkning av nyttjandevärdet diskonteras framtida kassaflöden med en diskonteringsränta som tar i beaktande riskfri ränta och den risk som är förknippad med den specifika tillgången. För

VÄSENTLIGA REDOVISNINGSPRINCIPER

en tillgång som inte genererar kassaflöden som är väsentligen oberoende av andra tillgångar beräknas återvinningsvärdet för den kassagenererande enhet till vilken tillgången hör.

Nedskrivningar av materiella och immateriella tillgångar återförs om det har skett en förändring i de antaganden som låg till grund för beräkningen av återvinningsvärdet. Nedskrivningar av goodwill återförs inte. En nedskrivning återförs endast i den utsträckning tillgångens redovisade värde efter återföring inte överstiger det redovisade värde som tillgången skulle ha haft om någon nedskrivning inte hade gjorts, med beaktande av de avskrivningar som då skulle ha gjorts.

LÅNEKOSTNADER FÖR IMMATERIELLA OCH MATERIELLA ANLÄGGNINGSTILLGÅNGAR

Låneutgifter som är hänförliga till uppförandet av så kallade kvalificerade tillgångar aktiveras som en del av den kvalificerade tillgångens anskaffningsvärde. En kvalificerad tillgång är en tillgång som med nödvändighet tar en betydande tid i anspråk att färdigställas för avsett bruk eller försäljning. Koncernen betraktar en tidsperiod som är längre än ett år som en betydande tid. För koncernen är kapitaliseringen av lånekostnaderna hänförliga till immateriella tillgångar främst relevanta när det gäller aktiverade utvecklingskostnader för nya datasystem. För materiella tillgångar är detta främst hänförligt till byggande av produktionsanläggningar för egen räkning.

VARULAGER

Varulager värderas till det lägsta av anskaffningsvärdet och nettoförsäljningsvärdet, med beaktande av inkurans. Nettoförsäljningsvärdet är det uppskattade försäljningspriset i den löpande verksamheten efter avdrag för uppskattade kostnader för färdigställande och för att åstadkomma en försäljning.

Anskaffningsvärdet beräknas genom tillämpning av lagervärderingsprincipen först-in-först-ut (FIFU) och inkluderar utgifter som uppkommit vid förvärvet av lagertillgångarna och för att få dem till deras nuvarande plats och i deras nuvarande skick. För egentillverkade varor och pågående arbete inkluderar anskaffningsvärdet en rimlig andel av indirekta kostnader baserad på en normal kapacitet.

EGET KAPITAL

Utdelningar redovisas som skuld efter det att årsstämman godkänt utdelningen.

RESULTAT PER AKTIE

Beräkningen av resultat per aktie baseras på årets resultat i koncernen hänförligt till moderbolagets aktieägare och på det vägda genomsnittliga antalet aktier utestående under året. Vid beräkningen av resultat per aktie efter utspädning justeras det genomsnittliga antalet aktier för att ta hänsyn till effekter av utspädande potentiella stamaktier, vilka under rapporterade perioder hänförs sig till program för aktierelaterade ersättningar utgivna till anställda. Utspädning uppstår endast när lösenkursen är lägre än börskursen och ökar ju större skillnaden är.

ERSÄTTNINGAR TILL MEDARBETARE KONCERNENS PENSIONSPLANER

Inom koncernen finns ett flertal såväl avgiftsbestämda som förmånsbestämda pensionsplaner, varav vissa med tillgångar i särskilda stiftelser eller motsvarande. Ett antal koncernföretag tillhandahåller dessutom sjukförmåner efter avslutad anställning. När så är möjligt söker Sandvik numera pensionslösningar som är avgiftsbestämda och har under senare år så långt det varit möjligt även stängt förmånsbestämda planer för nyanställda i samband med att man förhandlat fram avgiftsbestämda pensionslösningar. I koncernens svenska del gäller att alla nyanställda, oavsett ålder, erbjuds den nya premiebestämda pensionslösning (ITP 1) som framförhandlats mellan Svenskt Näringsliv och PTK.

Avgiftsbestämda planer

En avgiftsbestämd pensionsplan är en förmån efter avslutad anställning där en enhet betalar fastställda belopp till en annan enhet och där företagets förpliktelse är begränsad till de avgifter

företaget åtagit sig att betala. I sådant fall beror storleken på den anställdes pension på storleken på de avgifter som företaget betalar till pensionsplanen eller till ett försäkringsbolag och den kapitalavkastning som avgifterna ger. Förpliktelser avseende avgifter till avgiftsbestämda planer redovisas som en kostnad i årets resultat i den takt de intjänas genom att medarbetarna utför tjänster åt företaget under en period.

Förmånsbestämda planer

Koncernens nettoförpliktelse avseende förmånsbestämda planer beräknas separat för varje plan genom en uppskattning av den framtida ersättning som de anställda intjänat genom sin anställning under innevarande och tidigare perioder. Denna ersättning diskonteras till ett nuvärde. Diskonteringsräntan motsvarar räntan på förstklassiga företagsobligationer, alternativt statsobligationer i de fall en aktiv marknad för företagsobligationer saknas, med en återstående löptid som ungefär motsvarar de aktuella åtagandena. Beräkningen görs årligen av behörig aktuarie. Vidare beräknas det verkliga värdet av eventuella förvaltningstillgångar. Denna redovisning tillämpas beträffande de mest väsentliga förmånsbestämda planerna i koncernen. Ett antal pensionsplaner som varken var för sig eller totalt är väsentliga i förhållande till koncernens totala pensionsåtaganden redovisas dock fortsatt enligt lokala regler.

Vid fastställandet av pensionsförpliktelsens nuvärde och verkligt värde på förvaltningstillgångar kan det uppstå aktuariella vinster och förluster. Dessa uppkommer antingen genom att det verkliga utfallet avviker från det tidigare gjorda antagandet (så kallad erfarenhetsbaserade justeringar) eller genom att antagandena ändras. Dessa aktuariella vinster och förluster redovisas i balansräkningen samt i resultaträkningen under övrigt totalresultat.

När ersättningarna i en plan förbättras redovisas den andel av den ökade ersättningen som hänförs sig till medarbetarnas tjänstgöring under tidigare perioder som en kostnad i årets resultat. I balansräkningen redovisat värde för pensioner och liknande förpliktelser motsvarar förpliktelsens nuvärde vid balansdagen, med avdrag för det verkliga värdet av förvaltningstillgångar.

PENSIONSANTAGANDEN

Aktuariella antaganden är viktiga inslag i de aktuariella metoder som används för att mäta pensionsåtaganden, och kan ha en väsentlig inverkan på redovisad nettoskuld och årlig pensionskostnad. Diskonteringsräntan är ett antagande som har väsentlig betydelse för beräkningen av såväl årets pensionskostnad som nuvärdet av de förmånsbaserade pensionsförpliktelsena innevarande år. Diskonteringsräntan används både för att beräkna nuvärdet av pensionsåtagandet och för att uppskatta avkastningen på förvaltningstillgångarna. Diskonteringsräntan ses över kvartalsvis, vilket påverkar nettoskulden, och årligen, vilket även påverkar kostnaderna för kommande år. Övriga antaganden granskas årligen och kan avse demografiska faktorer som pensionsålder, dödstal och personalomsättning. En sänkt diskonteringsränta ökar nuvärdet av pensionskulden och den årliga pensionskostnaden.

ERSÄTTNINGAR VID UPPSÄGNING

En avsättning redovisas i samband med uppsägningar av personal endast om företaget är förpliktigt att antingen avsluta en medarbetares eller en grupp av medarbetares anställning före den normala tidpunkten eller betala ersättning vid uppsägning genom erbjudanden som syftar till att uppmuntra frivillig avgång. I det senare fallet redovisas en skuld och en kostnad om det är sannolikt att erbjudandet kommer att accepteras och antalet medarbetare som kommer att acceptera erbjudandet tillförlitligt kan uppskattas.

AKTIERELATERADE ERSÄTTNINGAR

Aktierelaterade ersättningar avser ersättningar till anställda i enlighet med personaloptionsprogram och ett aktiesparprogram.

Ett optionsprogram möjliggör för de anställda att förvärva aktier i företaget. Det verkliga värdet på tilldelade optioner redovisas som en personalkostnad med en motsvarande ökning av eget

kapital. Det verkliga värdet beräknas vid tilldelningstidpunkten och fördelas över intjänandeperioden. Det verkliga värdet på de tilldelade optionerna beräknas enligt Black & Scholes-modellen och hänsyn tas till de villkor och förutsättningar som gällde vid tilldelningstidpunkten.

Aktiesparprogrammet innehåller två typer av rätter. Matchningsaktierätter ger rätt till aktier i Sandvik om deltagaren kvarstår i anställning och behåller den sparaktie som behöver köpas initialt. Prestationsrätter ger rätt till aktier under samma förutsättningar och om vissa mål för rörelsens lönsamhet uppnås.

Det belopp som redovisas som en kostnad justeras för att återspegla det verkliga antalet intjänade optioner/rätter.

För att fullgöra Sandviks åtaganden i enlighet med optionsprogrammet har företaget ingått ett aktieswap-avtal med en finansiell institution. Enligt avtalet åtar sig den finansiella institutionen att till deltagare i programmet leverera Sandvik-aktier när leveranstidpunkten infaller enligt villkoren för programmet. Det verkliga värdet på Sandvik-aktien vid ingåendet av swapavtalet redovisas som en finansiell skuld och som en minskning av eget kapital i enlighet med IAS 32.

Sociala avgifter för aktierelaterade ersättningar åt medarbetare regleras under de redovisningsperioder då tjänsterna tillhandahålls. Avgifterna baseras på verkligt värde för optionerna på balansdagen. Verkligt värde beräknas på samma sätt som när optionerna tilldelades.

AVSÄTTNINGAR

En avsättning redovisas i balansräkningen när koncernen har en befintlig legal eller informell förpliktelse som en följd av en inträffad händelse och det är troligt att ett utflöde av ekonomiska resurser kommer att krävas för att reglera förpliktelsen, samt en tillförlitlig uppskattning av beloppet kan göras. Om effekten av tidpunkten för utbetalning är väsentlig, beräknas avsättningar genom diskontering av det förväntade framtida kassaflödet till en räntesats före skatt som återspeglar aktuella marknadsbedömningar av pengars tidsvärde och, om det är tillämpligt, de risker som är förknippade med skulden. Avsättningarna är huvudsakligen hänförliga till garantiåtaganden, omstrukturering, miljöåtaganden, långsiktiga incitament samt rättstvister och ersättningsanspråk, som momsfrågor och kund- och leverantörsanspråk hänförliga till pågående eller avslutade projekt.

GARANTIÅTAGANDEN

En avsättning för garantier redovisas när de underliggande produkterna eller tjänsterna säljs. Avsättningen baseras på historiska data om garantier samt en sammanvägning av tänkbara utfall i förhållande till sannolikhetsfördelningen.

OMSTRUKTURERING

En avsättning för omstrukturering redovisas när koncernen har fastställt en utförlig och formell omstruktureringsplan, och omstruktureringen antingen har påbörjats eller blivit offentligt tillkännagiven. Ingen avsättning görs för framtida rörelsekostnader.

ÅTERSTÄLLNING AV FÖRORENAD MARK

I enlighet med koncernens offentliggjorda miljöprinciper och tillämpliga legala krav, redovisas en avsättning för återställande av förorenad mark när marken har blivit förorenad.

FÖRLUSTKONTRAKT

En avsättning för förlustkontrakt redovisas när de förväntade fördelarna som koncernen väntas erhålla från ett kontrakt är lägre än de oundvikliga kostnaderna att uppfylla förpliktelserna enligt kontraktet.

EVENTUALFÖRPLIKTELSE

En eventalförpliktelse redovisas när det finns ett möjligt åtagande som härrör från inträffade händelser och vars förekomst bekräftas endast av en eller flera osäkra framtida händelser eller när det finns ett åtagande som inte redovisas som skuld eller avsättning på grund av att det inte är troligt att ett utflöde av resurser kommer att krävas alternativt det inte kan göras en tillräckligt tillförlitlig beloppsberäkning.

AVVECKLADE VERKSAMHETER

För att kategoriseras som avvecklad verksamhet, måste en del av Sandviks verksamhet ha klassificerats som tillgänglig för försäljning och avse en väsentlig och avgränsad verksamhet eller vara en del av ett initiativ med syftet att avyttra en väsentlig och avgränsad verksamhet. Produktområde Mining Systems inom affärsområde Sandvik Mining and Rock Technology är klassificerat som avvecklad verksamhet och redovisas som en avyttringsgrupp som innehas för försäljning. Avyttringsgruppen redovisas till verkligt värde med avdrag för försäljningskostnader. Se koncernens räkningar och noter för vidare information.

LEASING

Det finns två kategorier av leasingavtal, finansiell och operationell leasing. Som finansiell leasing räknas leasingavtal där uthyraren har överfört huvuddelen av riskerna och förmånerna till den som hyr. Alla övriga leasingavtal klassas som operationell leasing.

SANDVIK SOM LEASETAGARE

Enligt ett finansiellt leasingavtal redovisar leasetagare den hyrda tillgången värderad till det lägre av verkligt värde och nuvärdet av framtida leasingbetalningar. På samma gång redovisas en skuld som motsvarar framtida hyreskostnader. Tillgången skrivs ned i enlighet med den redovisningsprincip som gäller för respektive tillgångstyp. Nedskrivningen får emellertid aldrig överskrida hyresavtalets löptid. Hyresbetalningarna redovisas mot leaseingskulden. Operationell leasing redovisas inte i balansräkningen. Kostnader i enlighet med ett operationellt leasingavtal redovisas linjärt i årets resultat under hyresavtalets löptid.

SANDVIK SOM LEASEGIVARE

Enligt ett finansiellt leasingavtal redovisar uthyraren en försäljning och en finansiell fordran som motsvarar framtida hyresbetalningar och restvärden som kan ha garanterats till leasetagarna. Under hyresavtalets löptid redovisas ränteintäkter i årets resultat, medan amorteringar redovisas som en minskning av den finansiella fordran. Under ett operationellt leasingavtal redovisar uthyraren utrustningen som en tillgång, och både intäkter och avskrivningar redovisas linjärt under avtalets löptid.

MODERBOLAGETS REDOVISNINGSPRINCIPER

Moderbolaget har upprättat sin årsredovisning enligt årsredovisningslagen (1995:1554) och Rådet för finansiell rapporteringsrekommendation RFR 2 Redovisning för juridiska personer. Även av Rådet för finansiell rapportering utgivna uttalanden gällande för noterade företag tillämpas. RFR 2 innebär att moderbolaget i årsredovisningen för den juridiska personen ska tillämpa samtliga av EU antagna IFRS och uttalanden så långt detta är möjligt inom ramen för årsredovisningslagen, tryggandelagen och med hänsyn till sambandet mellan redovisning och beskattning. Rekommendationen anger vilka undantag från och tillägg till IFRS som ska göras.

ÄNDRADE REDOVISNINGSPRINCIPER

Om inte annat anges nedan har moderbolagets redovisningsprinciper under 2016 förändrats i enlighet med vad som anges ovan för koncernen.

KLASSIFICERING OCH VÄRDERING

Moderbolagets resultaträkning och balansräkning följer i sin uppställning årsredovisningslagen. Skillnaderna mot IAS 1 Utformning av finansiella rapporter som tillämpas vid utformningen av koncernens finansiella rapporter avser främst redovisning av finansiella intäkter och kostnader, anläggningstillgångar, eget kapital samt redovisningen av avsättningar under egen rubrik i balansräkningen.

ANDELAR I KONCERNFÖRETAG OCH INTRESSEFÖRETAG

Andelar i koncernföretag och intresseföretag redovisas i moderbolaget enligt anskaffningsvärdemetoden. Detta innebär att transaktionsutgifter inkluderas i det redovisade värdet för innehav i dotterföretag och intresseföretag. Transaktionsutgifter som rör aktier i koncernbolagen redovisas direkt i årets resultat. Villkor-

VÄSENTLIGA REDOVISNINGSPRINCIPER

ade köpeskillningar värderas utifrån sannolikheten att köpeskillning kommer att utgå. Eventuella förändringar av avsättningen/fordran läggs på/reducerar anskaffningsvärdet. I koncernredovisningen redovisas villkorade köpeskillningar till verkligt värde med värdeförändringar över resultatet. Utdelningar från dotterföretag redovisas i sin helhet som intäkter i årets resultat.

LEASADE TILLGÅNGAR

I moderbolaget redovisas samtliga leasingavtal enligt reglerna för operationell leasing.

IMMATERIELLA TILLGÅNGAR

I moderbolaget redovisas samtliga utgifter för egen utveckling som en kostnad i resultaträkningen.

LÅNEUTGIFTER

I moderbolaget belastar lånekostnader resultatet under de perioder till vilka de hänförs. Inga låneutgifter aktiveras på tillgångar.

ERSÄTTNINGAR TILL MEDARBETARE

I moderbolaget tillämpas andra grunder för beräkning av för-
månsbestämda planer än som anges i IAS 19. Moderbolaget följer bestämmelserna i tryckandelagen samt Finansinspektionens föreskrifter, eftersom detta är en förutsättning för skattemässig avdragsrätt. De mest väsentliga skillnaderna jämfört med reglerna i IAS 19 är hur diskonteringsräntan fastställs, och att beräkning av den förmånsbestämda förpliktelsen sker utifrån nuvarande löne-
nivå utan antagande om framtida löneökningar.

SKATT

I moderbolaget redovisas obeskattade reserver inklusive uppskjuten skatteskuld.

I koncernredovisningen delas däremot obeskattade reserver upp på uppskjuten skatteskuld och eget kapital. I resultaträkningen för moderbolaget görs på motsvarande sätt ingen fördelning av bokslutsdispositioner till uppskjuten skattekostnad.

KONCERNBIDRAG OCH AKTIEÄGARTILLSKOTT FÖR JURIDISKA PERSONER

Koncernbidrag som ett moderbolag erhåller från ett dotterföretag redovisas i moderbolaget enligt samma principer som sedvanliga utdelningar från dotterföretag. Koncernbidrag som lämnas från moderbolag till dotterföretag redovisas som investering i aktier i dotterföretag.

FÖRVÄNTADE UTDELNINGAR

Förväntad utdelning från dotterföretag redovisas i de fall moderbolaget ensamt har rätt att besluta om utdelningens storlek, och moderbolaget har fattat beslut om utdelningens storlek före publiceringen av de finansiella rapporterna.

FINANSIELLA GARANTIAVTAL

För redovisning av finansiella garantiavtal tillämpar moderbolaget en av Rådet för finansiell rapportering tillåten lätttnadsregel jämfört med reglerna i IAS 39. Lätttnadsregeln avser finansiella garantiavtal utställda till förmån för dotterföretag, intresseföretag och samriskföretag. Moderbolaget redovisar finansiella garantiavtal som avsättning i balansräkningen när bolaget har ett åtagande för vilket betalning sannolikt erfordras för att reglerna åtagandet.

VIKTIGA UPPSKATTNINGAR OCH BEDÖMNINGAR

FÖR REDOVISNINGSSÄNDAMÅL

VIKTIGA KÄLLOR TILL OSÄKERHET I UPPSKATTNINGAR

För att upprätta de finansiella rapporterna måste företagsledningen och styrelsen göra bedömningar och antaganden som påverkar tillgångs- och skuldposter, respektive intäkts- och kostnadposter redovisade i bokslutet samt lämnad information i övrigt, bland annat i fråga om ansvarsförbindelser. De uppskattningar och bedömningar för redovisningsändamål som behandlas i detta avsnitt är de som bedöms vara de viktigaste för en förståelse av de finansiella rapporterna, utifrån betydelsen av bedöm-

ningarna och osäkerheten. Förutsättningarna för Sandviks verksamhet ändras successivt, vilket medför att dessa bedömningar förändras.

NEDSKRIVNINGSPRÖVNING AV GOODWILL

Nedskrivning av goodwill prövas årligen och dessutom närhelst händelser eller ändrade omständigheter indikerar att värdet på goodwill som har uppkommit vid ett förvärv kan ha minskat, till exempel på grund av ändrat affärsklimat eller beslut om att avyttra eller lägga ner viss verksamhet. För att bestämma om värdet på goodwill minskat måste den kassagenererande enhet till vilken goodwill hänförs värderas, vilket sker genom en diskontering av enhetens kassaflöden. Vid tillämpningen av denna metod förlitar sig bolaget på ett antal faktorer, inklusive uppnådda resultat, affärsplaner, ekonomiska prognoser och marknadsdata. Detta beskrivs närmare i not 12. Som framgår av beskrivningen skulle ändringar av förutsättningarna för dessa antaganden och uppskattningar kunna ha en väsentlig effekt på värdet på goodwill.

NEDSKRIVNINGSPRÖVNING AV ÖVRIGA

ANLÄGGNINGSTILLGÅNGAR

Sandviks materiella och immateriella anläggningstillgångar, exklusive goodwill, upptas till anskaffningsvärde med avdrag för ackumulerade avskrivningar och eventuella nedskrivningar. Sandvik redovisar utöver goodwill inga immateriella anläggningstillgångar med obegränsad nyttjandeperiod. Avskrivningar görs över beräknad nyttjandeperiod till ett bedömt restvärde. Såväl nyttjandeperiod som restvärde omprövas minst i slutet av varje räkenskapsperiod.

Det redovisade värdet på koncernens anläggningstillgångar prövas närhelst händelser eller ändrade förutsättningar indikerar att det redovisade värdet inte kan återvinnas. Det redovisade värdet av immateriella tillgångar som ännu inte är färdiga för användning prövas varje år. Om en sådan analys indikerar ett för högt upptaget värde fastställs tillgångens återvinningsvärde.

Återvinningsvärdet är det högre av en tillgångs verkliga värde med avdrag för försäljningskostnader och dess nyttjandevärde. Nyttjandevärdet beräknas som förväntat framtida diskonterat kassaflöde från tillgången, alternativt den kassagenererande enhet till vilken tillgången hör. Särskild uppmärksamhet riktas på Sandvik Mining and Rock Technologys hyresbestånd med hänsyn till beroendet av konjunkturen i gruv- och oljebranschen och risken för att hyresavtalen kan komma att sägas upp. Det redovisade värdet på dessa uthyrda maskiner uppgick vid 2016 års utgång till 652 miljoner kronor (541).

En prövning av det redovisade värdet aktualiseras även i samband med att en anläggningstillgång klassificeras som att den innehas för försäljning, då den upptas till det lägsta av det redovisade värdet och det verkliga värdet efter avdrag för försäljningskostnader.

SKATT

Betydande bedömningar görs för att bestämma såväl aktuella som uppskjutna skatteskulder och skattetillgångar, inte minst vad gäller värdet av uppskjutna skattetillgångar. Bolaget måste därvid bedöma sannolikheten för att de uppskjutna skattefordringarna kommer att utnyttjas för avräkning mot framtida beskattningsbara vinster. Det verkliga resultatet kan avvika från dessa bedömningar bland annat på grund av ändrat framtida affärsklimat, ändrade skatteregler eller utfallet av myndigheters eller skattedomstolars ännu ej slutförda granskning av avgivna deklarationer. Sandvik redovisar uppskjutna skattefordringar uppgående till 5 928 miljoner kronor (6 237) vid utgången av 2016. I koncernen fanns vid utgången av 2016 dessutom ytterligare underskottsavdrag på cirka 2 428 miljoner kronor (2 052), för vilka ingen uppskjuten skattefordran har redovisats utifrån bedömningsgrunden att ett utnyttjande inte bedöms som troligt. Ändrade bedömningar av sannolikhet för utnyttjande kan således påverka resultatet såväl negativt som positivt. Avsättningar för pågående tvister baseras på ledningens bästa bedömning av resultatet, och uppgick vid utgången av år 2016 till 1 356 miljoner kronor (1 060).

ERSÄTTNINGAR EFTER AVSLUTAD ANSTÄLLNING

Sandvik tillhandahåller pensionslösningar och andra ersättningar efter avslutad anställning till anställda i koncernen. I vissa länder förekommer förmånsbestämda planer och redovisningen av sådana planer är komplex eftersom aktuariella antaganden används för att bestämma åtagandets storlek liksom kostnaden. Exempel på antaganden som används vid beräkningarna är förväntad livslängd, inflation och diskonteringsränta. Dessutom är skulden diskonterad eftersom utbetalningarna sker under många år efter avslutad anställning. De tillämpade aktuariella antagandena samt en känslighetsanalys presenteras i not 20. Ett antal av de förmånsbestämda planerna är fonderade, där förvaltningstillgångar finns i olika stiftelser eller motsvarande. Den finansiella riskhanteringen för de förmånsbestämda planerna presenteras i Förvaltningsberättelsen i avsnittet Finansiell riskhantering.

TVISTER

Sandvik är, förutom ovan nämnda skattetvister, involverat i ett antal tvister och rättsliga förfaranden inom ramen för den löpande verksamheten. Ledningen rådgör med juridisk expertis i frågor rörande rättstvister och med andra experter såväl inom som utanför bolaget i frågor rörande den löpande affärsverksamheten. Enligt bästa bedömning är varken moderbolaget eller något dotterföretag för närvarande involverat i något rättsligt förfarande eller skiljeförfarande som bedöms komma att ha någon väsentlig negativ effekt på verksamheten, den finansiella ställningen eller resultatet av verksamheten.

För ytterligare information avseende risker kring rättstvister, se avsnitten Risker och Riskhantering.

NOTER

Not 1	Segmentsrapportering	91
Not 2	Intäkternas fördelning	92
Not 3	Personaluppgifter samt ersättningar till företagsledning och revisorer	92
Not 4	Forskning, utveckling och kvalitetssäkring	97
Not 5	Övriga rörelseintäkter	97
Not 6	Övriga rörelsekostnader	97
Not 7	Rörelsens kostnader	97
Not 8	Leasingavgifter avseende finansiell och operationell leasing	97
Not 9	Finansnetto	98
Not 10	Skatter	98
Not 11	Resultat per aktie	100
Not 12	Koncernens immateriella och materiella anläggningstillgångar	101
Not 13	Moderbolagets immateriella och materiella anläggningstillgångar	104
Not 14	Andelar i koncernföretag	106
Not 15	Andelar i intresseföretag	110
Not 16	Långfristiga fordringar och övriga fordringar	111
Not 17	Varulager	111
Not 18	Kundfordringar	111
Not 19	Särskilda upplysningar om eget kapital	112
Not 20	Avsättningar till pensioner och andra långfristiga ersättningar	112
Not 21	Övriga avsättningar	115
Not 22	Långfristiga räntebärande skulder	116
Not 23	Övriga räntebärande skulder	116
Not 24	Övriga icke räntebärande skulder	116
Not 25	Upplupna kostnader och förutbetalda intäkter	116
Not 26	Eventualförpliktelser och ställda säkerheter	116
Not 27	Kompletterande upplysningar – finansiell riskhantering	117
Not 28	Närstående	119
Not 29	Kompletterande upplysningar kassaflödesanalys	119
Not 30	Förvärv och avyttring av rörelse och avvecklad verksamhet	120
Not 31	Uppgifter om moderbolaget	121
Not 32	Upplysningar om aktier, ägarförhållanden och rättigheter	121
Not 33	Förslag till vinstdisposition	122

NOTER

Koncernens och moderbolagets bokslut
(Belopp i tabellerna redovisas i MSEK, där ej annat anges)

NOT 1. Segmentsrapportering

1.1 UPPGIFTER PER RÖRELSESEGREN/AFFÄRSOMRÅDE, KVARVARANDE VERKSAMHET

	Sandvik Machining Solutions		Sandvik Mining and Rock Technology		Sandvik Materials Technology		Other Operations		Koncern-gemensamt		Eliminering		Koncernen totalt	
	2015	2016	2015	2016	2015	2016	2015	2016	2015	2016	2015	2016	2015	2016
Intäkter														
Externa intäkter	33 809	32 852	33 131	31 093	13 909	12 931	4 976	4 655	20	22			85 845	81 553
Interna intäkter	962	973	109	32	313	311	288	302	—	—	-1 672	-1 618		
Koncernen totalt	34 771	33 825	33 240	31 125	14 222	13 242	5 264	4 957	20	22	-1 672	-1 618	85 845	81 553
Andelar i intresseföretags resultat	8	4	7	5	-14	12	—	—	7	-5			8	16
Rörelseresultat per affärsområde	5 504	6 970	2 417	3 206	8	1 115	489	545	-1 147	-818			7 271	11 018
Finansnetto													-1 963	-1 652
Årets skattekostnad													-1 865	-2 528
Årets resultat													3 443	6 838
Övrig resultat-information														
Tillgångar	28 927	30 147	31 145	31 104	15 598	16 252	4 746	4 693	2 417	2 214			82 833	84 410
Andelar i intresseföretag	37	32	64	72	129	142	—	—	6	—			236	246
Summa tillgångar	28 964	30 179	31 209	31 176	15 727	16 394	4 746	4 693	2 423	2 214			83 069	84 656
Ofördelade tillgångar													16 054	18 486
Koncernen totalt													99 123	103 142
Skulder	5 341	5 703	7 790	8 360	3 587	3 263	953	945	1 747	1 469			19 418	19 740
Ofördelade skulder													45 874	43 572
Koncernen totalt													65 292	63 312
Investeringar i anläggningar	2 038	1 697	735	802	948	849	189	129	185	196			4 095	3 673
Avskrivningar	-1 934	-1 916	-1 457	-1 348	-779	-773	-195	-195	-140	-142			-4 505	-4 374
Nedskrivningar	-65	40	-221	-158	-511	33	—	-2	-19	-43			-816	-130
Övriga icke kassaflödespåverkande poster	800	-347	444	-247	75	-153	-34	-19	104	3			1 389	-763

Samtliga transaktioner mellan affärsområdena sker på marknadsmässiga villkor. För uppgifter om förvärv av rörelse se not 30.

1.2 UPPGIFTER PER LAND, KVARVARANDE VERKSAMHET

Externa intäkter per land, Koncernen		2015	2016	Anläggningstillgångar per land, Koncernen		2015	2016
USA		13 598	11 951	Sverige		13 994	13 990
Tyskland		6 980	6 707	USA		10 840	11 369
Kina		6 406	5 569	Tyskland		3 591	3 788
Australien		3 625	4 286	Österrike		2 548	2 576
Italien		3 245	3 561	Finland		1 716	1 754
Sverige		3 525	3 189	Storbritannien		1 979	1 724
Frankrike		2 834	2 839	Kina		1 643	1 584
Storbritannien		3 799	2 824	Indien		1 239	1 367
Ryssland		2 350	2 792	Australien		962	956
Sydafrika		2 979	2 736	Frankrike		878	873
Indien		2 300	2 560	Tjeckien		721	747
Mexiko		2 197	2 356	Japan		588	592
Kanada		2 499	2 213	Kanada		470	570
Japan		2 079	2 197	Schweiz		281	456
Indonesien		1 542	1 577	Italien		423	435
Övriga länder		25 887	24 196	Övriga länder		2 771	3 168
Totalt		85 845	81 553	Totalt		44 644	45 949

Intäkterna har fördelats per land baserat på var kunderna finns.

Anläggningstillgångarna har fördelats per land baserat på var de är belägna.

NOTER

NOT 2. Intäkternas fördelning

	Koncernen		Moderbolaget	
	2015	2016	2015	2016
Varuförsäljning	82 008	78 251	15 658	15 060
Anläggningskontrakt	442	675	0	8
Tjänsteuppdrag/ Serviceuppdrag	2 469	1 915	7	73
Uthyrning av maskiner	926	712	2	5
Totalt	85 845	81 553	15 667	15 146

NOT 3. Personaluppgifter samt ersättningar till företagsledning och revisorer

3.1 MEDELANTAL ANSTÄLLDA

	Koncernen				Moderbolaget			
	2015		2016		2015		2016	
	Antal	Varav kvinnor, %	Antal	Varav kvinnor, %	Antal	Varav kvinnor, %	Antal	Varav kvinnor, %
Sverige	10 430	24	9 940	24	7 874	22	7 590	22
Övriga Europa	14 847	20	14 599	19	—	—	—	—
Europa totalt	25 277	21	24 539	21	7 874	22	7 590	22
Nordamerika	6 256	17	5 912	16	2	50	—	—
Sydamerika	2 482	15	2 211	15	—	—	—	—
Afrika, Mellanöstern	2 820	17	2 839	17	—	—	—	—
Asien	8 224	16	7 958	16	—	—	—	—
Australien	1 504	14	1 310	14	—	—	—	—
Totalt	46 563	19	44 769	19	7 876	22	7 590	22
Varav avvecklad verksamhet	1 210		984					
Kvarvarande verksamhet	45 353		43 785					

3.2 LÖNER, ERSÄTTNINGAR OCH SOCIALA KOSTNADER

	Koncernen		Moderbolaget	
	2015	2016	2015	2016
Löner och ersättningar	20 604	20 008	4 039	4 141
Sociala kostnader	5 263	5 085	1 876	1 794
Resultatandel till anställda	13	169	10	130
Koncernen totalt	25 880	25 262	5 925	6 065
Varav avvecklad verksamhet	533	476	—	—
Kvarvarande verksamhet	25 347	24 786	5 925	6 065
Varav pensionskostnader ingående i sociala kostnader	1 426	1 414	476	588

Av koncernens pensionskostnader avsåg 79 MSEK (87) gruppen styrelser och verkställande direktörer. Koncernens pensionsskuld för denna grupp uppgick till 156 MSEK (175). På motsvarande sätt avsåg 47 MSEK (21) av moderbolagets pensionskostnader gruppen styrelse och verkställande direktörer. Moderbolagets pensionsskuld för denna grupp uppgick till 4 MSEK (4).

RESULTATANDELAR

För att premiera ett agerande som tar sikte på koncernens långsiktiga utveckling och samtidigt stimulera lojalitet till företaget hos medarbetarna har Sandvik sedan 1986 ett resultatandelsystem för alla anställda vid helägda bolag i Sverige. Koncernens avkastning under år 2016 innebar att 169 MSEK (13), avsattes till resultatandelsstiftelsen.

3.3 LÖNER OCH ERSÄTTNINGAR PER MARKNADSOMRÅDE

	Koncernen		Moderbolaget	
	2015	2016	2015	2016
Sverige	5 385	5 418	4 039	4 141
Övriga Europa	7 404	7 122	—	—
Europa totalt	12 789	12 540	4 039	4 141
Nordamerika	3 522	3 165	—	—
Sydamerika	707	620	0	—
Afrika, Mellanöstern	806	817	—	—
Asien	1 835	2 031	—	—
Australien	945	835	—	—
Koncernen totalt	20 604	20 008	4 039	4 141
Varav avvecklad verksamhet	394	352	—	—
Kvarvarande verksamhet	20 210	19 656	4 039	4 141
Varav till styrelser och verkställande direktörer				
Löner och ersättningar	605	707	40	46
varav rörlig lön	75	79	6	13

3.4 KÖNSFÖRDELNINGEN I FÖRETAGSLEDNINGEN

	Koncernen		Moderbolaget	
	2015	2016	2015	2016
Andel kvinnor, %				
Styrelser och verkställande direktörer	12	15	20	18
Övriga ledande befattningshavare	21	21	36	43

3.5 ERSÄTTNINGAR TILL STYRELSE OCH LEDANDE BEFATTNINGSHAVARE

STYRELSEN

Till styrelsens ordförande och övriga externa ledamöter utgår arvode enligt årsstämans beslut. Verkställande direktör och arbetstagarrepresentanter erhåller inte styrelsearvode.

Enligt beslut av årsstämman 2016 uppgår arvodet till de stämvalda externa styrelseledamöterna till sammanlagt 5 600 000 kronor på årsbasis.

Av detta utgår till styrelsens ordförande (Johan Molin) 2 000 000 kronor och 600 000 kronor till varje övrig extern styrelseledamot (Jennifer Allerton, Claes Boustedt, Jürgen M Geissinger, Johan Karlström, Helena Stjernholm och Lars Westerberg).

Utöver dessa belopp utgår enligt årsstämans beslut ett arvode om sammanlagt 525 000 kronor till stämvalda ledamöter för utskottsarbete i styrelsens revisionsutskott (Claes Boustedt 225 000 kronor, Helena Stjernholm 150 000 och Lars Westerberg 150 000 kronor) och sammanlagt 325 000 kronor till stämvalda ledamöter i styrelsens ersättningsutskott (Johan Molin 125 000 kronor, Johan Karlström 100 000 kronor och Lars Westerberg 100 000 kronor).

Industrivärden, som är en långsiktigt kapitalförvaltare och Sandviks största aktieägare, ställde 2015 ut en miljon köpoptioner i Sandvik till styrelsens ordförande. Optionerna som löper i fem år har ett lösenpris på 110 kr och köptes till marknadspris.

VERKSTÄLLANDE DIREKTÖREN OCH ÖVRIGA LEDANDE BEFATTNINGSHAVARE

Riktlinjer för ersättning

Sedan årsstämman 2016 har följande av årsstämman beslutade riktlinjer för ersättning till ledande befattningshavare tillämpats:

Koncernledningens ersättning ska omfatta fast lön, rörlig lön, pension och övriga förmåner. Den sammanlagda ersättningen ska vara marknadsmässig och konkurrenskraftig och återspegla individens prestationer och ansvar samt koncernens resultatutveckling.

Den rörliga lönen kan bestå av årlig rörlig kontant lön och långsiktig rörlig lön i form av kontanter, aktier och/eller aktierelaterade instrument i Sandvik AB. Rörlig kontant lön ska förutsätta uppfyllelse av definierade och mätbara mål och ska vara maximerad i förhållande till den fasta lönen. Långsiktig rörlig lön i form av aktier och/eller aktierelaterade instrument i Sandvik AB ska kunna utgå genom deltagande i långsiktiga incitamentsprogram beslutade av bolagsstämman. Villkor för rörlig lön bör utformas så att styrelsen, om exceptionella ekonomiska förhållanden råder, har möjlighet att begränsa eller underlåta utbetalning av rörlig lön om en sådan åtgärd bedöms som rimlig.

I särskilda fall kan överenskommelser träffas om ersättning av engångskaraktär, förutsatt att sådan ersättning inte överstiger ett belopp motsvarande individens årliga fasta lön och maximala rörliga kontanta lön, och inte utgår mer än en gång per år och individ.

Pensionsförmåner ska vara antingen förmåns- eller avgiftsbestämda eller en kombination därav. Avgångsvederlag ska, normalt

sett, utgå vid uppsägning från Sandviks sida. Medlemmar i koncernledningen ska normalt ha en uppsägningstid om högst 12 månader i kombination med ett avgångsvederlag motsvarande 6–12 månaders fast lön. För VD kan alternativt gälla en uppsägning om 24 månader och inget avgångsvederlag. Inget avgångsvederlag ska utgå vid uppsägning från den anställdas sida.

Styrelsen ska ha rätt att frånga de av årsstämman beslutade riktlinjerna, om det i ett enskilt fall finns särskilda skäl för det. Kretsen av befattningshavare som omfattas av riktlinjerna är verkställande direktören och övriga medlemmar i koncernledningen.

Det förslag till riktlinjer för ersättning som styrelsen avser att förelägga årsstämman 2016 för beslut återfinns i förvaltningsberättelsen, avsnitt Medarbetare.

Verkställande direktören och koncernchefen

Verkställande direktören och koncernchefen Björn Rosengren hade en årlig fast lön på 12 500 040 kronor samt förmånsvärde av tjänstebil. Till detta kommer årlig rörlig kontant lön som kan uppgå till maximalt 75 % av den fasta lönen. Den årliga rörliga lönen för 2016 uppgick till 6 181 660 kronor.

Björn Rosengrens pensionsålder är 65 år. En pensionspremie om 37,5 % av den årliga fasta lönen avsätts varje år. Vid eventuell uppsägning från företagets sida har Björn Rosengren en uppsägningstid om 12 månader och 12 månaders avgångsvederlag.

Övriga ledande befattningshavare

För övriga ledande befattningshavare i koncernledningen som omfattas av en svensk pensionsplan (ITP1 eller ITP2), är pensionsåldern som lägst 62 år.

För medlemmar i koncernledningen som tillhör ITP 1-planen (avgiftsbestämd plan), utgår en komplettering om 5 % för lönedelar överstigande 7,5 inkomstbasbelopp. För medlemmar i koncernledningen som tillhör ITP 2-planen (förmånsbestämd plan) gör företaget avsättningar till en avgiftsbestämd tilläggsplan med 20–38 % (beroende på ålder och anställningsstart i koncernledningen) av de delar av den fasta lönen som överstiger 20 prisbasbelopp. Av de sju medlemmar i koncernledningen som omfattas av en svensk pensionsplan och som var anställda per 31 december 2016 omfattas tre personer av ITP 1 och fyra personer av ITP 2. Tidigare medlemmar i koncernledningen som inte omfattades av en svensk pensionsplan hade avgiftsbestämda pensionsplaner. Avgångsvederlag utgår vid eventuell uppsägning från företagets sida. Vederlaget motsvarar fast lön i 6–12 månader utöver uppsägningstiden, vilken är 6–12 månader. Eventuell annan inkomst av tjänst som erhålls avräknas normalt.

LÅNGSIKTIGT INCITAMENTSPROGRAM

Aktiebaserat incitamentsprogram 2011–2013

Årsstämmorna 2011, 2012 och 2013 beslutade på styrelsens förslag att för respektive år införa ett aktiebaserat LTI-program. Programmen omfattar cirka 400 ledande befattningshavare och nyckelpersoner i Sandvik-koncernen och omfattar totalt högst 35 124 878 Sandvik-aktier.

Ersättningar och övriga förmåner, hänförliga till 2016, kostnadsförda under året, SEK

Befattning	Lön/ Styrelsearvode	Årlig rörlig lön ¹⁾	Övriga förmåner ²⁾	Långsiktig rörlig lön ³⁾	Pensions- kostnader
Styrelsens ordförande	2 125 000 ⁴⁾				
Övriga styrelseledamöter	4 325 000 ⁴⁾				
Verkställande direktören Björn Rosengren	12 771 667 ⁵⁾	6 181 660	109 626	1 951 464	4 687 872
Andra ledande befattningshavare ⁶⁾	60 139 845	15 971 234	1 388 028	4 399 764	11 505 951
Summa	79 361 512	22 152 894	1 497 654	6 351 228	16 193 823

1) Belopp hänförligt till 2016 och som bedöms komma att utbetalas 2017.

2) Avser huvudsakligen bil- och bostadsförmåner.

3) Beloppen avser förändringar i reserveringar för 2014, 2015 och 2016 års LTI-program.

4) Kostnadsfört under 2016.

5) Björn Rosengrens fasta årlslön för 2016 uppgår till 12 500 040 kronor, övriga belopp avser semesterersättning med mera. Styrelsearvode utgår inte till interna styrelseledamöter.

6) Avser följande personer under 2016: Johan Kerstell (från jun), Tomas Eliasson (från apr), Jonas Gustavsson, Jessica Alm, Åsa Thunman, Petra Einarsson, Lars Engström, Anna Vikström Persson (jan-maj), Dinggui Gao (jan-jun), ZZ Zhang (jan-jun), Jim Nixon (jan-jun), Mats Backman (jan-apr). I beloppen ingår även avgångsersättning till tidigare personalchef och cheferna för affärsområdena Sandvik Construction och Sandvik Venture.

NOTER

Deltagare i programmen har tilldelats personaloptioner som, under förutsättning att vissa prestationsmål kopplade till Sandvik-koncernens värdetillväxt – Sandvik Value Added (SVA) – uppfylls, ger den anställde möjligheten att efter en treårsperiod förvärva Sandvik-aktier till ett visst lösenpris ("prestationsaktier"). För verkställande direktören, ledande befattningshavare samt vissa högre ledande befattningshavare har en egen investering i Sandvik-aktier ("sparaktier") krävts, motsvarande 10 % av den fasta årslönen före skatt för det år investeringen i sparaktier görs, för tilldelning av personaloptioner. Förutsatt sådan egen investering i Sandvik-aktier, har dessa befattningshavare även tilldelats "matchningsrätter" (en per förvärd sparaktie) som ger befattningshavaren möjlighet att efter en treårsperiod förvärva Sandvik-aktier till ett visst lösenpris ("matchningsaktier"). Varken personaloptioner eller matchningsrätter är överlåtbara. Varje personaloption ger den anställde rätten att, tidigast tre och senast fem år efter tilldelning av personaloptionen, förvärva en prestationsaktie. Hur många av de tilldelade personaloptionerna som slutligen ger rätt att förvärva prestationsaktier är beroende av hur Sandvik Value Added (SVA) utvecklas under de tre räkenskapsåren efter det att årsstämman beslutade om programmet. Utnyttjande av personaloptioner för förvärv av prestationsaktier förutsätter fortlöpande anställning. För de befattningshavare som gör egna investeringar i Sandvik-aktier krävs det vidare att samtliga förvärvade sparaktier innehåses under en treårsperiod efter tilldelning av personaloptioner. Varje matchningsrätt ger automatiskt rätt till förvärv av en matchningsaktie, tidigast tre och senast fem år efter tilldelning av matchningsrätten. Utnyttjande av matchningsrätter för förvärv av matchningsaktier förutsätter fortlöpande anställning och att samtliga förvärvade sparaktier innehåses under en treårsperiod efter tilldelning av matchningsrätter. Lösenpriset vid förvärv av en prestationsaktie respektive en matchningsaktie utgörs av ett belopp motsvarande 110 % respektive 75 % av den genomsnittliga volymviktade betalkursen vid Nasdaq Stockholm

för Sandvik-aktien under en period om 10 handelsdagar närmast efter den årsstämman som beslutade om programmet. Den genomsnittliga volymviktade betalkursen bestämdes för 2011 till 117,20 kronor, för 2012 till 97,12 kronor och för 2013 till 92,41 kronor. 2011 års LTI-program, som omfattade åren 2011–2013 ledde inte till något utfall av personaloptioner, då de prestationsmål som var fastställda av styrelsen inte uppfylldes. 2011 års LTI program upphörde helt i juni 2016.

2012 års LTI-program, som omfattar åren 2012–2014, ledde till ett utfall på 36 % av personaloptionerna. 2013 års LTI-program, som omfattade åren 2013–2015 ledde inte till något utfall av personaloptioner, då de prestationsmål som var fastställda av styrelsen inte uppfylldes.

För verkställande direktören och övriga medlemmar i koncernledningen per den 31 december 2016 motsvarar antalet tilldelade personaloptioner och förvärvade matchningsrätter i 2012 och 2013 års program antalet utestående personaloptioner och matchningsrätter vid årets slut.

Antal tilldelade matchningsrätter i 2012 och 2013 års program motsvarar antal utestående matchningsrätter per den 31 december 2016. Den förväntade volatiliteten har fastställts genom analys av den historiska volatiliteten i Sandvik AB samt några jämförbara börsnoterade bolag. Vid fastställande av förväntad löptid har antaganden gjorts avseende förväntade beteenden vid inlösen av personaloptioner och förvärvade matchningsrätter hos deltagarna i programmet.

Aktiebaserat incitamentsprogram 2014 – 2016

Årsstämmorna 2014, 2015 och 2016 beslutade på styrelsens förslag att för respektive år införa ett prestationsaktieprogram för cirka 350 ledande befattningshavare och nyckelpersoner i Sandvik-koncernen, uppdelat på fyra kategorier. För att delta krävs det, i varje enskilt program, en egen investering och programmen omfattar totalt som mest 6 488 540 aktier.

Antaganden för fastställande av värdet av LTI-programmen 2011 – 2013 enligt Black & Scholes

Antaganden	Antaganden LTI 2011 (per utfärdandedatum)	Antaganden LTI 2012 (per utfärdandedatum)	Antaganden LTI 2013 (per utfärdandedatum)
Aktiepris	117 SEK	92,65 SEK	94,65 SEK
Lösenkurs prestationsaktier/matchningsaktier	129,00/87,90 SEK	106,80/72,80 SEK	101,70/69,30 SEK
Förväntad volatilitet	32 %	36,50 %	35 %
Förväntad löptid	3 år	3 år	3 år
Nuvärde av prognostiserade framtida utdelningar ¹⁾	13,10 SEK	12,17 SEK	12,22 SEK
Risikfri ränta	2,6 %	0,95 %	0,91 %

¹⁾ Baserat på de samlade analytikernas förväntningar.

Antal och lösenpris, Koncernen (inklusive Moderbolaget), LTI-program 2011 – 2013

	Personal- optioner 2011	Matchnings- rätter 2011	Personal- optioner 2012	Matchnings- rätter 2012	Personal- optioner 2013	Matchnings- rätter 2013
Utestående vid årets början	—	36 702	3 197 880	93 828	—	111 688
Tilldelade under perioden	—	—	—	—	—	—
Utnyttjade under året	—	—	-39 240	-29 258	—	-33 380
Förverkade under året	—	-36 702	-76 320	-1 960	—	-3 579
Utestående vid årets slut	—	—	3 082 320	62 610	—	74 729
Teoretiskt värde vid tilldelning enligt Black & Scholes, SEK	17	33,10	13	24	14,30	26,30
Lösenpris, SEK	129	87,90	106,80	72,80	101,70	69,30

Antal och lösenpris, Moderbolaget, LTI-program 2011–2013

	Personal- optioner 2011	Matchnings- rätter 2011	Personal- optioner 2012	Matchnings- rätter 2012	Personal- optioner 2013	Matchnings- rätter 2013
Utestående vid årets början	—	20 941	433 080	28 265	—	37 869
Tilldelade under året	—	—	—	—	—	—
Utnyttjade under året	—	—	-12 960	-13 453	—	-14 826
Förverkade under året	—	-20 941	-20 880	—	—	-1 577
Utestående vid årets slut	—	—	399 240	14 812	—	21 466
Teoretiskt värde vid tilldelning enligt Black & Scholes, SEK	17	33,10	13	24	14,30	26,30
Lösenpris, SEK	129	87,90	106,80	72,80	101,70	69,30

Samtliga deltagare i programmet har investerat i Sandvik-aktier ("investeringsaktier"), upp till motsvarande 10 % av den fasta årslönen före skatt vid tidpunkten för investeringen.

Varje förvärvat investeringsaktie berättigar deltagarna efter en treårsperiod till en tilldelning, utan kostnad, av en Sandvik-aktie ("matchningsaktie") och, förutsatt att vissa prestationsmål uppfylls, ytterligare Sandvik-aktier ("prestationsaktier"). Maximalt antal prestationsaktier som kan tilldelas för varje förvärvat investeringsaktie är beroende av vilken kategori deltagaren tillhör.

Det slutliga antalet prestationsaktier som tilldelas deltagaren för varje förvärvat investeringsaktie är beroende av utvecklingen av det justerade resultatet per aktie för Sandvik-koncernen under det räkenskapsår som investeringen görs, jämfört med justerat resultat per aktie för föregående års räkenskapsår.

I januari 2014, 2015 respektive 2016 fastställde styrelsen vilka nivåer för justerat resultat per aktie för innevarande år som måste uppnås för tilldelningen av ett visst antal prestationsaktier.

I 2014 års LTI-program kommer matchningsaktier att tilldelas under 2017 om alla krav för tilldelning uppfylls. Inga prestationsaktier kommer att tilldelas då prestationsmålen som fastställts av styrelsen inte uppfylldes.

I 2015 års LTI-program kommer matchningsaktier att tilldelas under 2018 om alla krav för tilldelning uppfylls. Inga prestationsaktier kommer att tilldelas då prestationsmålen som fastställts av styrelsen inte uppfylldes.

För att prestationsaktier över huvud taget ska tilldelas i 2016 års LTI-program måste ökningen av justerat resultat per aktie för räkenskapsåret 2016 överstiga 5 % i relation till justerat resultat per aktie för räkenskapsåret 2015. För att det maximala antalet prestationsaktier ska tilldelas i 2016 års LTI-program måste ökningen av justerat resultat per aktie för räkenskapsåret 2016 uppnå 20 % i relation till justerat resultat per aktie för räkenskapsåret 2015. Mellan dessa nivåer tilldelas ett proportionerligt, linjärt antal prestationsaktier.

Justerat resultat per aktie för räkenskapsåret 2014 uppgick till 4,83 kronor och för 2015 till 4,72 kronor. För räkenskapsåret 2016 uppgick justerat resultat per aktie till 5,48 kronor, vilket innebär att prestationsmålen uppfylldes väsentligt och att prestationsaktierna därmed kommer att utfalla 2019, förutsatt att krav för tilldelning uppfylls.

Tilldelningen av matchningsaktier respektive prestationsaktier förutsätter en fortlöpande anställning samt att samtliga investeringsaktier behålls under tre års tid räknat från förvärvet av investeringsaktierna.

Rätten att tilldelas matchningsaktier i 2016 års LTI-program förutsätter att årsstämman 2017 beslutar om en utdelning för räkenskapsåret 2016. Beslutet om utdelning eller icke utdelning påverkar inte deltagarens rättigheter att tilldelas prestationsaktier. Om alla krav för tilldelning uppfylls äger tilldelningen av matchningsaktier respektive prestationsaktier i 2016 års LTI-program rum under 2019, dock senast den 30 juni 2019.

För verkställande direktören och övriga medlemmar i koncernledningen per den 31 december 2016 motsvarar antalet tilldelade prestations- och matchningsaktier i 2016 års LTI-program antalet utestående prestations- och matchningsaktier vid årets slut.

För verkställande direktören och övriga medlemmar i koncernledningen per den 31 december 2016 motsvarar antalet tilldelade matchningsaktier i 2014 och 2015 års program antalet utestående matchningsaktier vid årets slut.

KOSTNADER FÖR PROGRAMMEN

Under året har följande avsättningar gjorts: 33,3 MSEK exklusive sociala kostnader för 2016 års LTI-program, varav 5,4 MSEK för verkställande direktören och övriga ledande befattningshavare; 7,8 MSEK exklusive sociala kostnader för 2015 års program, varav 0,5 MSEK för verkställande direktören och övriga ledande befattningshavare; och 7 MSEK exklusive sociala kostnader för 2014 års program, varav 0,4 MSEK för verkställande direktören och övriga ledande befattningshavare.

Personaloptioner och matchningsrätter, prestationsaktier och matchningsaktier kostnadsförs som en personalkostnad (exklusive sociala avgifter) över intjänandeperioden och redovisas direkt mot eget kapital. Det redovisade beloppet justeras löpande under varje programs intjänandeperiod. Sociala kostnader kostnadsförs under respektive programs intjänandeperiod baserat på värdeförändringen för personaloptionerna, matchningsrätterna, matchningsaktierna och prestationsaktierna.

BEREDNINGSG- OCH BESLUTSPROCESS

Frågor om ersättning till koncernledningen bereds av styrelsens ersättningsutskott. Utskottet har sammanträtt vid fyra tillfällen under året. Frågor som har beretts har innefattat ersättningsnivåer vid genomförda rekryteringar, fördelningen mellan fast och rörlig ersättning, storleken på eventuella löneökningar samt långsiktigt rörligt incitamentsprogram. Styrelsen diskuterade ersättningsutskottets förslag och har fattat beslut med ledning av utskottets förslag. Ersättningar till verkställande direktören för verksamhetsåret 2016 har beslutats av styrelsen utifrån ersättningsutskottets förslag. Ersättningar till andra ledande befattningshavare har beslutats av verkställande direktören efter samråd med ersättningsutskottet. Ersättningsutskottets arbete har utförts med stöd av expertis i fråga om ersättningsnivåer och strukturer. För upplysning om ersättningsutskottets sammansättning se bolagsstyrningsrapporten.

Antaganden för fastställande av värdet, LTI 2014 – 2016

Antaganden	LTI 2014 (per utfärdandedatum)	LTI 2015 (per utfärdandedatum)	LTI 2016 (per utfärdandedatum)
Aktiepris	96,45 SEK	103,60 SEK	82,70 SEK
Nuvärde av prognostiserade framtida utdelningar ¹⁾	11,58 SEK	11,51 SEK	8,74 SEK
Risikfri ränta	0,71 %	0,0 %	-0,41 %

¹⁾ Baserat på de samlade analytikernas förväntningar.

NOTER

Antal aktier, koncernen (inklusive moderbolaget), LTI 2014 – 2016

	Prestationsaktier 2014	Matchningsaktier 2014	Prestationsaktier 2015	Matchningsaktier 2015	Prestationsaktier 2016	Matchningsaktier 2016
Utestående vid årets början	—	349 089	—	344 802	—	—
Tilldelade under året	—	—	—	—	1 689 722	362 152
Förverkade under året	—	- 33 320	—	- 45 523	- 170 036	- 6 761
Utestående vid årets slut	—	315 769	—	299 279	1 519 686	355 390
Teoretiskt värde vid tilldelning, SEK	84,90	84,90	92,10	92,10	74,00	74,00

Antal aktier, moderbolaget, LTI 2014 – 2016

	Prestationsaktier 2014	Matchningsaktier 2014	Prestationsaktier 2015	Matchningsaktier 2015	Prestationsaktier 2016	Matchningsaktier 2016
Utestående vid årets början	—	55 119	—	52 073	—	—
Tilldelade under året	—	—	—	—	248 980	43 832
Förverkade under året	—	- 12 182	—	- 23 645	- 21 412	—
Utestående vid årets slut	—	42 937	—	28 428	227 568	43 832
Teoretiskt värde vid tilldelning, SEK	84,90	84,90	92,10	92,10	74,00	74,00

3.6 ARVODEN OCH KOSTNADSERSÄTTNINGAR TILL REVISORER

Arvoden och kostnadsersättningar till koncernens revisorer har uppgått till:

	KPMG		Övriga		Totalt	
	2015	2016	2015	2016	2015	2016
Revision						
Moderbolaget	11,5	12,0	—	—	11,5	12,0
Dotterföretag	74,8	64,7	3,0	2,7	77,8	67,4
Koncernen	86,3	76,7	3,0	2,7	89,3	79,4
Skatterådgivning						
Moderbolaget	0,3	0,1				
Dotterföretag	6,3	6,6				
Koncernen	6,6	6,7				
Övriga tjänster						
Moderbolaget	3,5	2,3				
Dotterföretag	3,6	3,1				
Koncernen	7,1	5,4				

Med revision avses lagstadgad revision av årsredovisningen och bokföringen samt styrelsens och verkställande direktörens förvaltning samt revision och annan granskning utförd i enlighet med överenskommelse eller avtal. Detta inkluderar övriga arbetsuppgifter som det ankommer på bolagets revisor att utföra samt rådgivning eller annat biträde som föranleds av iakttagelser vid sådan granskning eller genomförandet av sådana övriga arbetsuppgifter.

Skatterådgivning avser tjänster inom skatteområdet. Övriga tjänster avser i allt väsentligt rådgivning inom revisionsnära områden som redovisning samt biträde med granskning i samband med förvärv.

NOT 4. Forskning, utveckling och kvalitetssäkring

	Koncernen		Moderbolaget	
	2015	2016	2015	2016
Utgifter för				
Forskning och utveckling	3 532	3 483	1 714	1 498
Kvalitetssäkring	496	452	279	303
Totalt	4 028	3 935	1 993	1 801
varav kostnadsfört totalt	3 498	3 528	1 800	1 673
varav kostnadsfört avseende forskning och utveckling	3 001	3 075	1 521	1 371

Utgifter för forskning kostnadsförs när de uppkommer, liksom utgifter för kvalitetssäkring. Utgifter för utveckling tas upp som en immateriell tillgång om de uppfyller kriterierna för redovisning som tillgång i balansräkningen.

NOT 5. Övriga rörelseintäkter**KVARVARANDE VERKSAMHET**

Övriga rörelseintäkter uppgick till 214 MSEK (157). Beloppet innehåller resultat från avyttrade verksamheter med 53 MSEK (0). Det ingår också valutakursvinster på fordringar och skulder av rörelsekaraktär med 44 MSEK, vilket förra året var en valutakursförlust på -114 MSEK och då redovisades under övriga rörelsekostnader. Här finns också ett antal mindre poster som redovisas under övriga rörelseintäkter.

MODERBOLAGET

Moderbolagets övriga rörelseintäkter består i huvudsak av vinst vid försäljning av mark och byggnader samt realiserat resultat på valutasäkringar.

NOT 6. Övriga rörelsekostnader**KVARVARANDE VERKSAMHET**

Övriga rörelsekostnader uppgick till -101 MSEK (-304), vilket består av ett antal mindre poster som har karaktären övriga rörelsekostnader.

MODERBOLAGET

Moderbolagets övriga rörelsekostnader består i huvudsak av royalties mellan koncernbolag, valutakursförluster samt förlust vid försäljning av immateriella tillgångar.

NOT 7. Rörelsens kostnader

Koncernen	2015	2016
Kostnad för varor och material	-28 639	-25 143
Ertsättning till anställda	-25 347	-24 786
Avskrivningar	-4 505	-4 374
Nedskrivningar av lager	-397	-418
Nedskrivningar och återföring av nedskrivningar av anläggningstillgångar	-816	-130
Nedskrivningar av osäkra kundfordringar	-226	-100
Övriga kostnader	-18 809	-15 824
Totalt	-78 739	-70 775

Övriga kostnader avser främst inköp av tjänster och förbrukningsmaterial.

NOT 8. Leasingavgifter avseende finansiell och operationell leasing**FINANSIELL LEASING****LEASINGAVTAL DÄR SANDVIK ÄR LEASETAGARE**

Koncernen hyr tillgångar under finansiella leasingavtal. Per den 31 december 2016 innehade koncernen tillgångar under finansiella leasingavtal med ett planenligt restvärde uppgående till 51 MSEK (69). Rörliga avgifter redovisades som kostnader i resultatet uppgår till 0 MSEK (1).

Framtida minimileaseavgifter för ej annullerbara leasingkontrakt förfaller enligt följande:

Koncernen	Nominellt värde		Nuvärde	
	2015	2016	2015	2016
Inom ett år	19	18	13	12
Mellan ett år och fem år	55	58	50	51
Längre än fem år	7	0	3	0
Koncernen totalt	81	76	66	63

LEASINGAVTAL DÄR SANDVIK ÄR LEASEGIVARE

Koncernen innehar finansiella avtal som vid årets utgång uppgår till 1 948 MSEK (1 191). Rörliga avgifter i resultatet samt ej garanterade restvärden som tillfaller leasegivare är av mindre värde.

Den totala bruttoinvesteringen och nuvärdet av fordran avseende framtida minimileaseavgifter fördelas enligt följande:

Koncernen	Nominellt värde		Nuvärde	
	2015	2016	2015	2016
Inom ett år	794	916	749	767
Mellan ett år och fem år	380	1 017	362	905
Längre än fem år	17	15	9	6
Koncernen totalt	1 191	1 948	1 120	1 678

OPERATIONELL LEASING**LEASINGAVTAL DÄR SANDVIK ÄR LEASETAGARE**

Leasingkostnader för tillgångar som innehas via operationell leasing som förhyrda lokaler, maskiner och dator- och kontorsutrustning redovisas bland rörelsekostnader. I bokslutet 2016 redovisas en kostnad för koncernen på 897 MSEK (840). Här ingår minimileaseavgifter på 903 MSEK (837), rörliga avgifter på 3 MSEK (7) och intäkter från vidareuthyrning på -9 MSEK (-4). Moderbolaget redovisade kostnader om 240 MSEK (211).

Framtida minimileaseavgifter för ej annullerbara leasingkontrakt förfaller enligt följande:

	Koncernen		Moderbolaget	
	2015	2016	2015	2016
Inom ett år	754	809	195	220
Mellan ett år och fem år	1 579	1 625	594	558
Längre än fem år	634	697	418	378
Koncernen totalt	2 967	3 131	1 207	1 156

NOTER

Framtida minimileaseavgifter för ej uppsägningsbara avtal som avser objekt som vidareuthyrs uppgår till 211 MSEK (6).

LEASINGAVTAL DÄR SANDVIK ÄR LEASEGIVARE

Maskiner för uthyrning ingår i koncernens anläggningstillgångar med ett planenligt restvärde om 652 MSEK (541). Årets avskrivningar uppgår till 418 MSEK (457). Avtalade framtida minimileaseavgifter för ej annullerbara leasingkontrakt uppgår till 763 MSEK (514). Rörliga avgifter uppgick till 22 MSEK (5).

Framtida minimileaseavgifter för ej annullerbara operationella leasingkontrakt förfaller enligt följande:

	Koncernen		Moderbolaget	
	2015	2016	2015	2016
Inom ett år	224	340	1	0
Mellan ett år och fem år	290	423	—	—
Längre än fem år	—	0	—	—
Koncernen totalt	514	763	1	0

NOT 9. Finansnetto

Koncernen	2015	2016
Ränteintäkter	130	159
Utdelningar	9	5
Andra placeringar inklusive derivat		
Netto värdeförändringar vid omvärdering av finansiella tillgångar/skulder	22	5
Netto valutakursförändringar	—	—
Andra finansiella intäkter	11	7
Finansiella intäkter	173	176
Räntekostnader	-1 880	-1 670
Andra placeringar inklusive derivat		
Netto värdeförändringar vid omvärdering av finansiella tillgångar/skulder	-180	-108
Netto valutakursförändringar	-22	-12
Andra finansiella kostnader	-55	-47
Finansiella kostnader	-2 136	-1 837
Finansnetto	-1 963	-1 661

Ränteintäkter/räntekostnader för de finansiella tillgångar och skulder som inte värderats till verkligt värde via resultaträkningen uppgår till -1 507 MSEK (-1 782). Resultateffekten under 2016 från värderingen av säkrad post uppgick till -4 MSEK (-8) medan säkringsinstrument för verkligt värdesäkringar uppgick till 4 MSEK (8). Ingen ineffektivitet i kassaflödessäkringarna har påverkat årets resultat (0).

För vidare information om värderingsprinciper för finansiella instrument, se not 27.

	Resultat från andelar i koncernföretag		Resultat från andelar i intresseföretag	
	2015	2016	2015	2016
Moderbolaget				
Utdelning, netto efter skatt	7 966	328	10	10
Koncernbidrag, lämnade/erhållna	1 422	525	—	—
Realisationsresultat vid avyttringar av andelar	116	47	—	—
Nedskrivningar	-157	-698	—	—
Återförda nedskrivningar	—	—	—	—
Totalt	9 346	202	10	10

Moderbolaget	Ränteintäkter och liknande resultatposter	
	2015	2016
Ränteintäkter, koncernföretag	1 009	823
Ränteintäkter, övriga	0	1
Derivat, koncernföretag	62	—
Övrigt	—	—
Totalt	1 072	824

Räntekostnader och liknande resultatposter

Moderbolaget	2015	2016
Räntekostnader, koncernföretag	-659	-546
Räntekostnader, övriga	-731	-701
Derivat, koncernföretag	—	-81
Övrigt	-13	-14
Totalt	-1 402	-1 342

NOT 10. Skatter

REDOVISAT I RESULTATRÄKNINGEN

	Koncernen		Moderbolaget	
	2015	2016	2015	2016
Årets skattekostnad	-1 590	-1 831	-32	-73
Periodens aktuella skatt hänförlig till tidigare år	-260	-196	-34	—
Total aktuell skattekostnad	-1 850	-2 027	-66	-73
Uppskjuten skatt avseende temporära skillnader och underskottsavdrag	-15	-501	-71	-167
Total redovisad skattekostnad	-1 865	-2 528	-137	-240

Koncernen redovisade en skattekostnad för kvarvarande verksamhet för året med 2 528 MSEK (1 865) eller 27,0 % (35,1) av resultatet efter finansnetto.

AVSTÄMNING AV VERKLIG SKATT, KONCERNEN

Koncernens vägda genomsnittliga skattesats för kvarvarande verksamhet, beräknad enligt lagstadgade skattesatser i respektive land, är 19,7 % (16,9). Skattesatsen i Sverige är 22 % (22). Avstämning mellan koncernens vägda genomsnittsskatt, baserad på respektive lands skattesats, och koncernens verkliga skatt:

	2015		2016	
	MSEK	%	MSEK	%
Kvarvarande verksamhet				
Resultat efter finansiella poster	5 308		9 366	
Vägd genomsnittsskatt baserad på respektive lands skattesats	-896	-16,9	-1 841	-19,7
Skatteeffekter av				
Ej avdragsgilla kostnader	-234	-4,4	-396	-4,2
Ej skattepliktiga intäkter	54	1,0	61	0,7
Ändringar avseende tidigare år	-260	-4,9	-196	-2,1
Effekter av underskottsavdrag, netto	-467	-8,8	-12	-0,1
Övrigt	-62	-1,1	-144	-1,6
Total redovisad verklig skatt	-1 865	-35,1	-2 528	-27,0

Den vägda genomsnittliga skattesatsen för koncernen totalt, baserad på lagstadgade skattesatser i respektive land, är 23,0 % (22,1).

Koncernen totalt	2015		2016	
	MSEK	%	MSEK	%
Resultat efter finansiella poster	4 059		7 996	
Vägd genomsnittsskatt baserad på respektive lands skattesats	-896	-22,1	-1 841	-23,0
Skatteeffekter av				
Ej avdragsgilla kostnader	-234	-5,8	-396	-5,0
Ej skattepliktiga intäkter	54	1,3	61	0,8
Ändringar avseende tidigare år	-260	-6,4	-196	-2,4
Effekter av underskottsavdrag, netto	-467	-11,5	-12	-0,2
Övrigt	-62	-1,4	-144	-1,8
Total redovisad verklig skatt	-1 865	-45,9	-2 528	-31,6

AVSTÄMNING AV VERKLIG SKATT, MODERBOLAGET

Moderbolagets verkliga skattesats överstiger nominell skattesats i Sverige, vilket huvudsakligen är en effekt av nedskrivning av aktier i dotterföretag som är ej avdragsgilla kostnader.

Avstämning mellan moderbolagets nominella skattesats och moderbolagets verkliga skatt:

Moderbolaget	2015		2016	
	MSEK	%	MSEK	%
Resultat före skatt	8 265		424	
Skatt enligt gällande skattesats för moderbolaget	-1 818	-22	-93	-22
Skatteeffekter av				
Ej avdragsgilla kostnader	-45	-0,5	-212	-50
Ej skattepliktiga intäkter	1 816	21,9	115	27,1
Ändringar avseende tidigare år	-90	-1,1	-50	-11,8
Total redovisad verklig skatt	-137	-1,7	-240	-56,6

SKATTEPOSTER HÄNFÖRLIGA TILL ÖVRIGT TOTALRESULTAT

Koncernen	2015			2016		
	Före skatt	Skatt	Efter skatt	Före skatt	Skatt	Efter skatt
Aktuariella vinster/förluster hänförliga till förmånsbestämda pensionsplaner	589	-139	450	168	-82	86
Årets omräkningsdifferenser	-972	—	-972	2 323	—	2 323
Årets förändringar i verkligt värde på kassaflödessäkringar	-107	29	-78	-47	12	-35
Förändringar i verkligt värde på kassaflödes-säkringar överfört till årets resultat	162	-36	126	153	-34	119
Övrigt totalresultat	-328	-146	-474	2 597	-104	2 493

REDOVISAT I BALANSRÄKNINGEN

UPPSKJUTEN SKATTEFORDRAN/AVSÄTTNING FÖR UPPSKJUTEN SKATT

Den i balansräkningen angivna fordran och avsättningen för uppskjuten skatt kommer från följande tillgångar och skulder, där skulder angivits med negativt tecken.

Koncernen	2015			2016		
	Uppskjuten skattefordran	Uppskjuten skatteskuld	Netto	Uppskjuten skattefordran	Uppskjuten skatteskuld	Netto
Immateriella anläggningstillgångar	1 746	-1 342	404	1 310	-1 435	-125
Materiella anläggningstillgångar	118	-1 082	-964	112	-1 070	-958
Finansiella anläggningstillgångar	56	-90	-34	72	-97	-25
Lager	962	-79	883	1 041	-78	963
Fordringar	260	-120	140	277	-66	211
Räntebärande skulder	1 478	-4	1 474	1 482	-10	1 472
Icke räntebärande skulder	1 124	-143	981	1 027	-133	894
Övrigt	13	—	13	—	-1	-1
Underskottsavdrag	1 348	—	1 348	1 367	—	1 367
Summa	7 105	-2 860	4 245	6 688	-2 890	3 798
Kvittning inom bolag	-868	868	—	-760	760	—
Total uppskjuten skattefordran/avsättning för uppskjuten skatt	6 237	-1 992	4 245	5 928	-2 130	3 798

Moderbolaget	2015			2016		
	Uppskjuten skattefordran	Uppskjuten skatteskuld	Netto	Uppskjuten skattefordran	Uppskjuten skatteskuld	Netto
Materiella anläggningstillgångar	—	-28	-28	—	-27	-27
Lager	1	—	1	7	—	7
Avsättningar	54	-11	43	46	-12	34
Icke räntebärande poster	77	—	77	56	—	56
Underskottsavdrag	168	—	168	23	—	23
Summa	300	-39	261	132	-39	93
Kvittning inom bolag	-39	39	—	-39	39	—
Total uppskjuten skattefordran/avsättning för uppskjuten skatt	261	—	261	93	—	93

NOTER

EJ REDOVISADE UPPSKJUTNA SKATTEFORDRINGAR

Koncernen har ytterligare underskottsavdrag på 2 428 MSEK (2 052).

Förfallodatum avseende underskottsavdragen infaller enligt nedan:

År	MSEK
2017	153
2018	93
2019	122
2020	730
2021 och senare	128
Förfaller ej	1 202
Totalt	2 428

Hänförliga uppskjutna skattefordringar har ej värderats för dessa poster eftersom det bedöms osannolikt att avdragen kommer att kunna utnyttjas under överskådlig framtid. Det skattemässiga värdet av ej aktiverade underskottsavdrag uppgår till 692 MSEK (573).

FÖRÄNDRING AV UPPSKJUTEN SKATT I TEMPORÄRA SKILLNADER OCH UNDERSKOTTSAVDRAG

	Koncernen		Moderbolaget	
	2015	2016	2015	2016
Ingående balans, netto	4 580	4 245	332	261
Redovisat i resultaträkningen	-15	-501	-71	-168
Förvärv/avyttring av dotterföretag	-4	-1	—	—
Redovisat i övrigt totalresultat	-146	-104	—	—
Årets omräkningsdifferenser	-170	159	—	—
Utgående balans, netto	4 245	3 798	261	93

Förutom uppskjuten skattefordran/avsättning har Sandvik följande skulder och fordringar vad avser skatt:

	Koncernen		Moderbolaget	
	2015	2016	2015	2016
Avsättningar för skatter	-1 060	-1 356	—	—
Skatteskulder	-871	-948	—	—
Skattefordran	1 067	1 047	179	163
Netto skatteskuld/skattefordran	196	99	179	163

Avsättningar för skatter -1 356 MSEK (-1 060) avser avsättningar för pågående tvister och bedömda risker.

NOT 11. Resultat per aktie

RESULTAT PER AKTIE FÖRE OCH EFTER UTSPÄDNING, SEK

	Före utspädning		Efter utspädning	
	2015	2016	2015	2016
Resultat per aktie, koncernen totalt	1,79	4,39	1,79	4,39
Resultat per aktie, kvarvarande verksamhet	2,79	5,48	2,79	5,48

Beräkningen av de täljare och nämnare som använts i ovanstående beräkningar av resultat per aktie anges nedan.

RESULTAT PER AKTIE FÖRE UTSPÄDNING

Beräkningen av resultat per aktie före utspädning för 2016 har baserats på årets resultat hänförligt till moderbolagets stamaktieägare, koncernen totalt, uppgående till 5 508 MSEK (2 247), kvarvarande verksamhet uppgående till 6 878 MSEK (3 496) och på ett vägt genomsnittligt antal utestående aktier (tusental) under 2016 uppgående till 1 254 386 (1 254 386). De två komponenterna har beräknats på följande sätt:

ÅRETS RESULTAT HÄNFÖRLIGT TILL MODERBOLAGETS STAMAKTIEÄGARE, FÖRE UTSPÄDNING

	2015	2016
Resultat hänförligt till moderbolagets stamaktieägare, koncernen totalt	2 247	5 508
Resultat hänförligt till moderbolagets stamaktieägare, kvarvarande verksamhet	3 496	6 878

VÄGT GENOMSNITTLIGT ANTAL UTESTÅENDE STAMAKTIER, FÖRE UTSPÄDNING

I tusental aktier	2015	2016
Totalt antal stamaktier 1 januari	1 254 386	1 254 386
Effekt av innehav av egna aktier och inlösen	—	—
Vägt genomsnittligt antal utestående stamaktier under året, före utspädning	1 254 386	1 254 386

RESULTAT PER AKTIE EFTER UTSPÄDNING

Beräkningen av resultat per aktie efter utspädning för 2016 har baserats på årets resultat hänförligt till moderbolagets stamaktieägare, koncernen totalt, uppgående till 5 508 MSEK (2 247), kvarvarande verksamhet, uppgående till 6 878 MSEK (3 496) och på ett vägt genomsnittligt antal utestående aktier (tusental) under 2016 uppgående till 1 254 604 (1 254 386). De två komponenterna har beräknats på följande sätt:

RESULTAT HÄNFÖRLIGT TILL MODERBOLAGETS STAMAKTIEÄGARE, EFTER UTSPÄDNING

	2015	2016
Resultat hänförligt till moderbolagets stamaktieägare, koncernen totalt	2 247	5 508
Resultat hänförligt till moderbolagets stamaktieägare, kvarvarande verksamhet	3 496	6 878

VÄGT GENOMSNITTLIGT ANTAL UTESTÅENDE STAMAKTIER, EFTER UTSPÄDNING

I tusental aktier	2015	2016
Vägt genomsnittligt antal stamaktier under året, före utspädning	1 254 386	1 254 386
Effekt av aktieoptioner	—	218
Vägt genomsnittligt antal utestående stamaktier under året, efter utspädning	1 254 386	1 254 604

Årsstämman 2014, 2015 och 2016 beslutade om ett aktiebaserat LTI-program. Detta kan medföra framtida utspädningseffekter. För information om programmet se not 3.5.

NOT 12. Koncernens immateriella och materiella anläggningstillgångar

IMMATERIELLA ANLÄGGNINGSTILLGÅNGAR	Internt upparbetade immateriella tillgångar					Förvärvade immateriella tillgångar						
	Akti- verade utgifter för FoU	Pro- gram- varor	Patent, licenser, varu- märken, etc.	Övrigt	Summa	Akti- verade utgifter för FoU	Pro- gram- varor	Patent, licenser, varu- märken, etc.	Goodwill	Övrigt	Summa	Totalt
Akkumulerade anskaffningsvärden												
Ingående balans 1 januari 2015	2 722	1 812	258	155	4 947	27	543	2 100	12 743	2 576	17 989	22 936
Nyanskaffningar	531	321	8	9	869	16	39	12	—	13	80	949
Förvärv av rörelse	—	—	—	—	—	—	—	15	—	—	15	15
Avyttringar och utrangeringar	-127	-64	—	—	-190	-15	-5	—	—	-5	-25	-215
Nedskrivningar	—	—	—	—	—	—	—	—	-101	—	-101	-101
Omklassificeringar	53	-44	—	—	9	—	38	-4	—	3	37	46
Årets omräkningsdifferenser	-42	—	-3	3	-41	—	-8	77	127	72	268	226
Tillgångar som innehas för försäljning	-11	—	—	—	-11	—	—	—	-112	—	-112	-123
Utgående balans 31 december 2015	3 126	2 025	263	167	5 583	28	607	2 200	12 657	2 659	18 151	23 733
Ingående balans 1 januari 2016	3 126	2 025	263	167	5 583	28	607	2 200	12 657	2 659	18 151	23 733
Nyanskaffningar	407	444	4	—	855	57	54	25	—	2	138	993
Förvärv av rörelse	—	—	—	—	—	—	—	4	35	—	40	40
Avyttringar och utrangeringar	-44	-20	—	-23	-87	—	-10	-1	—	-6	-17	-103
Nedskrivningar	—	—	—	—	—	—	—	—	-118	—	-118	-118
Omklassificeringar	10	2	2	—	14	9	10	-24	—	-21	-26	-12
Årets omräkningsdifferenser	60	24	15	9	107	—	12	89	759	20	880	987
Utgående balans 31 december 2016	3 559	2 475	285	153	6 472	94	673	2 294	13 333	2 654	19 048	25 520
Akkumulerade av- och nedskrivningar												
Ingående balans 1 januari 2015	1 264	1 138	80	109	2 591	17	470	551	—	984	2 022	4 613
Avyttringar och utrangeringar	-71	-47	—	-2	-119	-15	-2	—	—	—	-17	-136
Nedskrivningar	64	—	—	18	82	—	—	21	—	55	76	158
Omklassificeringar	19	—	—	—	19	—	12	-5	—	—	7	26
Årets avskrivningar på anskaffningsvärden	260	117	12	7	396	2	38	122	—	231	392	788
Årets omräkningsdifferenser	-19	-1	-5	3	-21	—	-7	-1	—	—	-8	-29
Utgående balans 31 december 2015	1 517	1 207	87	135	2 948	4	511	688	—	1 270	2 472	5 420
Ingående balans 1 januari 2016	1 517	1 207	87	135	2 948	4	511	688	—	1 270	2 472	5 420
Avyttringar och utrangeringar	-32	-20	—	-4	-56	—	-10	-1	—	—	-11	-67
Nedskrivningar	204	5	—	—	210	—	—	—	—	—	—	210
Återföring av tidigare gjorda nedskrivningar	—	—	—	-18	-18	—	—	—	—	—	—	-18
Omklassificeringar	5	-2	—	—	3	—	-3	-9	—	-21	-33	-30
Årets avskrivningar på anskaffningsvärden	285	103	13	6	407	18	39	115	—	214	387	794
Årets omräkningsdifferenser	25	5	7	8	43	-1	17	-24	—	-67	-73	-30
Utgående balans 31 december 2016	2 004	1 299	107	127	3 538	21	554	770	—	1 396	2 742	6 280
Redovisade värden												
1 januari 2015	1 458	674	178	46	2 356	10	73	1 549	12 743	1 592	15 967	18 323
31 december 2015	1 609	818	176	32	2 635	24	96	1 512	12 657	1 389	15 678	18 313
1 januari 2016	1 609	818	176	32	2 635	24	96	1 512	12 657	1 389	15 678	18 313
31 december 2016	1 555	1 176	178	25	2 934	72	119	1 524	13 333	1 258	16 306	19 240
Årets avskrivning redovisas i resultaträkningen enligt följande 2015												
Kostnad för sålda varor	—	-8	—	—	-8	—	-18	-107	—	-40	-165	-173
Försäljningskostnader	—	-3	-1	-3	-7	—	-7	-9	—	-188	-204	-211
Administrationskostnader	-260	-106	-11	-4	-381	-2	-13	-6	—	-3	-24	-405
Totalt	-260	-117	-12	-7	-396	-2	-38	-122	—	-231	-392	-788
Årets avskrivning redovisas i resultaträkningen enligt följande 2016												
Kostnad för sålda varor	—	-5	-1	-3	-9	—	-16	-102	—	-33	-151	-160
Försäljningskostnader	—	-1	-1	-2	-4	—	-11	-10	—	-179	-200	-204
Administrationskostnader	-285	-97	-11	-1	-394	-18	-12	-3	—	-2	-36	-430
Totalt	-285	-103	-13	-6	-407	-18	-39	-115	—	-214	-387	-794
Nedskrivning/Återföring av nedskrivningar per resultatrad 2015												
Kostnad för sålda varor	—	—	—	18	18	—	—	—	—	37	37	55
Försäljningskostnader	—	—	—	—	—	—	—	22	101	18	141	141
Administrationskostnader	64	—	—	—	64	—	—	—	—	—	—	64
Totalt	64	—	—	18	82	—	—	22	101	55	178	260
Nedskrivning/Återföring av nedskrivningar per resultatrad 2016												
Kostnad för sålda varor	—	5	—	-18	-13	—	—	—	—	—	—	-13
Försäljningskostnader	14	—	—	—	14	—	—	—	118	—	118	132
Administrationskostnader	190	—	—	—	190	—	—	—	—	—	—	190
Totalt	204	5	—	-18	191	—	—	—	118	—	118	309

NOTER

För 2015 uppgick nedskrivningar/återläggning av nedskrivningar till 260 MSEK och de är hänförliga till affärsområdena Sandvik Mining and Rock Technology med 229 MSEK, Sandvik Materials Technology med 18 MSEK och Koncerngemensamt med 13 MSEK.

För 2016 uppgick nedskrivningar/återläggning av nedskrivningar till 309 MSEK och de är hänförliga till affärsområdena Sandvik Mining and Rock Technology med 270 MSEK, Sandvik Materials Technology med -4 MSEK och Koncerngemensamt med 43 MSEK.

MATERIELLA ANLÄGGNINGSTILLGÅNGAR

Ackumulerade anskaffningsvärden	Byggnader och mark	Maskiner	Inventarier	Pågående nyanläggningar	Totalt
Ingående balans 1 januari 2015	16 098	39 891	6 436	3 213	65 638
Nyanskaffningar	211	1 387	230	2 062	3 890
Förvärv av rörelse	—	2	—	—	2
Avyttringar och utrangeringar	-408	-1 627	-262	-16	-2 313
Omklassificeringar	659	1 737	112	-2 668	-160
Årets omräkningsdifferenser	-99	-336	-100	6	-530
Tillgångar som innehas för försäljning	-212	-272	-84	-102	-670
Utgående balans 31 december 2015	16 249	40 782	6 332	2 495	65 857
Ingående balans 1 januari 2016	16 249	40 782	6 332	2 495	65 857
Nyanskaffningar	216	1 328	199	1 662	3 404
Förvärv av rörelse	—	—	1	—	1
Avyttringar och utrangeringar	-335	-1 681	-308	-22	-2 347
Omklassificeringar	204	511	187	-1 725	-823
Årets omräkningsdifferenser	668	1 406	271	75	2 420
Utgående balans 31 december 2016	17 001	42 346	6 681	2 484	68 512
Av- och nedskrivningar					
Ingående balans 1 januari 2015	6 858	26 560	4 615	-4	38 029
Förvärv av rörelse	—	—	—	—	—
Avyttringar och utrangeringar	-271	-1 332	-237	—	-1 840
Omklassificeringar	73	-263	-62	4	-248
Årets avskrivning enligt plan på anskaffningsvärden	526	2 760	463	—	3 749
Årets nedskrivningar	343	468	1	—	812
Återföring av tidigare gjorda nedskrivningar	-218	-42	—	—	-260
Årets omräkningsdifferenser	-67	-255	-77	—	-399
Tillgångar som innehas för försäljning	-79	-177	-62	—	-318
Utgående balans 31 december 2015	7 166	27 720	4 641	0	39 526
Ingående balans 1 januari 2016	7 166	27 720	4 641	0	39 526
Avyttringar och utrangeringar	-291	-1 430	-282	—	-2 003
Omklassificeringar	-63	-713	16	5	-755
Årets avskrivning enligt plan på anskaffningsvärden	521	2 629	431	—	3 581
Årets nedskrivningar	41	62	2	—	106
Återföring av tidigare gjorda nedskrivningar	-12	-58	—	-5	-75
Årets omräkningsdifferenser	271	953	198	—	1 422
Utgående balans 31 december 2016	7 632	29 165	5 006	0	41 803
Redovisade värden					
1 januari 2015	9 240	13 331	1 822	3 216	27 609
31 december 2015	9 083	13 062	1 691	2 495	26 331
1 januari 2016	9 083	13 062	1 691	2 495	26 331
31 december 2016	9 369	13 181	1 675	2 484	26 709

Nedskrivningar/Återläggning av nedskrivningar redovisade i resultaträkningen 2015	Byggnader och mark	Maskiner	Inventarier	Pågående nyanläggningar	Totalt
Kostnad för sålda varor	137	402	—	—	539
Försäljningskostnader	—	3	—	—	3
Administrationskostnader	-11	20	1	—	10
Totalt	126	426	1	—	552

Nedskrivningar/Återläggning av nedskrivningar redovisade i resultaträkningen 2016

Kostnad för sålda varor	29	-15	—	-5	9
Försäljningskostnader	—	8	—	—	8
Administrationskostnader	—	12	2	—	14
Totalt	29	5	2	-5	31

Nedskrivning/Återläggning av nedskrivning per affärsområde 2015

Sandvik Machining Solutions	-10	76	—	—	66
Sandvik Mining and Rock Technology	12	-22	1	—	-10
Sandvik Materials Technology	124	368	—	—	492
Other Operations	—	—	—	—	—
Koncerngemensamt	—	4	—	—	4
Totalt	126	426	1	—	552

Nedskrivning/Återläggning av nedskrivning per affärsområde 2016

Sandvik Machining Solutions	3	-44	—	—	-41
Sandvik Mining and Rock Technology	34	64	—	—	98
Sandvik Materials Technology	-8	-16	—	-5	-29
Other Operations	—	1	2	—	3
Totalt	29	5	2	-5	31

ÖVRIGA UPPLYSNINGAR

Materiella tillgångar som ställts som säkerhet uppgår till 214 MSEK (205). Under 2016 uppgick avtalsmässiga åtaganden för förvärv av materiella anläggningstillgångar till 299 MSEK (321).

Låneutgifter som inräknats i tillgångars anskaffningsvärde under året uppgår till noll (0) för 2016 och 2015.

UPPLYSNINGAR OM STATLIGA STÖD I KONCERNEN

Statliga stöd uppgick under året till 34 MSEK (37).

NEDSKRIVNINGSPRÖVNING GOODWILL

Goodwill testades för nedskrivning i balansräkningen per den 31 december 2016. I enlighet med vad som anges nedan uppgick redovisat värde för goodwill i koncernens balansräkning till 13 333 MSEK (12 657), huvudsakligen hänförligt till ett antal större rörelseförvärv.

Goodwill per kassagenererande enhet	Redovisat värde	
	2015	2016
Sandvik Machining Solutions		
Waltergruppen	1 014	1 059
Seco Tools	237	253
Wolfram	1 396	1 460
Affärsområdesnivå	1 268	1 414
Totalt	3 915	4 186
Sandvik Mining and Rock Technology		
Affärsområdesnivå	6 737	6 903
Totalt	6 737	6 903
Sandvik Materials Technology		
Affärsområdesnivå	1 117	1 154
Totalt	1 117	1 154
Other Operations		
Hyperion	960	1 046
Totalt	960	1 046
Övrigt	40	44
Koncernen totalt	12 769	13 333
Tillgångar som innehas för försäljning	-112	—
Kvarvarande verksamhet	12 657	13 333

Konsoliderad goodwill allokeras till de kassagenererande enheterna som anges ovan. Återvinningsvärdet för samtliga kassagenererande enheter har bedömts utifrån uppskattat nyttjandevärde. Beräkningar av nyttjandevärde grundar sig på de uppskattade framtida kassaflödena med användning av prognoser som täcker in en fyraårsperiod, vilka i sin tur grundar sig på de treårsplaner som tas fram årligen av samtliga affärsområden och har godkänts av företagsledningen. Dessa planer grundar sig på affärsområdenas strategier och en analys av de nuvarande och förutsedda affärsförutsättningarna, samt den påverkan dessa

NOTER

väntas ha på den marknad där affärsområdet bedriver verksamhet. Ett antal ekonomiska indikatorer, som skiljer sig åt mellan olika marknader, samt externa och interna studier av dessa, används i analysen av det rådande affärsklimatet. Prognosen utgör grunden för hur beloppen i de väsentliga antagandena fastställs.

De nedan nämnda antagandena baseras på tidigare erfarenhet och överensstämmer med extern information. De mest väsentliga antagandena vid fastställandet av nyttjandevärdet omfattar förväntad efterfrågan, tillväxttakt, rörelsemarginal, rörelsekapitalbehov samt diskonteringsränta. Den faktor som använts för att beräkna tillväxten i terminalperioden efter fyraårsperioden uppgår till 2 % för Walter (2), Seco Tools (2), Wolfram (3), Sandvik Materials Technology affärsområdesnivå (3) och Hyperion (2) samt 3 % för Sandvik Machining Solutions affärsområdesnivå (2) och Sandvik Mining and Rock Technology affärsområdesnivå (3). Behovet av rörelsekapital efter fyraårsperioden bedöms öka ungefär i samma takt som den förväntade tillväxten i terminalperioden. Diskonteringsräntan består av viktad genomsnittlig kapitalkostnad för lånat kapital samt eget kapital, och beräknades uppgå till 10 % (10) före skatt. Dessa antaganden gäller för samtliga kassagenererande enheter. De specifika risker som är relaterade till respektive kassagenererande enhet har justerats för i dess prognostiserade framtida kassaflöden.

Produktion och marknadsföringsprocesser för förvärvade rörelser har i de flesta fall integrerats i Sandviks övriga verksamhet i en sådan grad att det inte längre är möjligt att identifiera kassaflöden och tillgångar i de ursprungligen förvärvade verksamheterna. Av den anledningen gjordes nedskrivningstesterna till stor del på en högre nivå, emellertid aldrig över segmentnivå. Mobile Crushing and Screening och Drilling and Completions, som tidigare har definierats som separata kassagenererande enheter

inom affärsområdena Sandvik Construction och Other Operations (tidigare Sandvik Venture), har inkluderats i Sandvik Mining and Rock Technology under 2016 och har testats för nedskrivning på affärsområdesnivå, enligt samma anledning som nämnts ovan. För närvarande bedrivs verksamheten vid Walter, Seco Tools, Wolfram och Hyperion på ett sådant sätt att det har varit möjligt att göra separata tester av goodwill allokerade till dessa förvärv.

Under 2015 skrevs goodwill hänförlig till Shanghai Jianshe Luqiao ned och belastade försäljningskostnaderna med 101 MSEK. Goodwill hänförlig till Mining Systems, som har klassificerats som tillgångar som innehas för försäljning, har skrivits ned under 2016 och har belastat försäljningskostnaderna med 118 MSEK. Tillgångarna som innehas för försäljning har värderats till det uppskattade försäljningspriset med avdrag för försäljningskostnader.

Övriga prövningar av goodwillvärden har inte visat på några nedskrivningsbehov. Känsligheten i de beräkningar där nedskrivning inte har gjorts innebär att goodwillvärdet skulle kunna upprätthållas även om diskonteringsräntan ökade med 2 procentenheter eller om den långsiktiga tillväxttakten sänktes med 2 procentenheter. Goodwillvärdet skulle också kunna upprätthållas om rörelsemarginalen sänktes med 2 procentenheter.

ÖVRIG NEDSKRIVNINGSPRÖVNING

Materiella och immateriella anläggningstillgångar med begränsad nyttjandeperiod har prövats för nedskrivning då en indikation uppstod. Testerna resulterade i nedskrivningar på 222 MSEK (711 MSEK) för 2016. För materiella anläggningstillgångar uppgick beloppet till 31 MSEK och för immateriella tillgångar till 191 MSEK (exklusive goodwill).

NOT 13. Moderbolagets immateriella och materiella anläggningstillgångar

Immateriella anläggningstillgångar	Patent och andra immateriella tillgångar	Goodwill	Totalt
Akkumulerade anskaffningsvärden			
Ingående balans 1 januari 2015	105	—	105
Nyanskaffningar	14	—	14
Avyttringar och utrangeringar	-21	—	-21
Omklassificeringar	14	—	14
Utgående balans 31 december 2015	112	—	112
Ingående balans 1 januari 2016	112	—	112
Nyanskaffningar	6	139 ¹⁾	145
Avyttringar och utrangeringar	-6	—	-6
Omklassificeringar	9	—	9
Utgående balans 31 december 2016	121	139	260

1) Genererad från internttransaktion i koncernen.

	Patent och andra immateriella tillgångar	Goodwill	Totalt
Ackumulerade avskrivningar enligt plan			
Ingående balans 1 januari 2015	97	—	97
Omklassificeringar	9	—	9
Avyttringar och utrangeringar	-15	—	-15
Årets avskrivning enligt plan på anskaffningsvärden	1	—	1
Utgående balans 31 december 2015	92	—	92
Planenligt restvärde vid årets slut	20	—	20
Ingående balans 1 januari 2016	92	—	92
Årets avskrivning enligt plan på anskaffningsvärden	5	2	7
Utgående balans 31 december 2016	97	2	99
Planenligt restvärde vid årets slut	24	137	161

ÅRETS AVSKRIVNING REDOVISAS I RESULTATRÄKNINGEN ENLIGT FÖLJANDE

	2015	2016
Administrationskostnader	1	7
Totalt	1	7

Materiella anläggningstillgångar	Byggnader och mark	Maskiner	Inventarier	Pågående nyanläggningar	Totalt
Ackumulerade anskaffningsvärden					
Ingående balans 1 januari 2015	1 534	13 699	1 463	1 733	18 429
Nyanskaffningar	21	189	54	641	905
Avyttringar och utrangeringar	-21	-444	-35	—	-500
Omklassificeringar	169	880	26	-1 089	-14
Utgående balans 31 december 2015	1 703	14 324	1 508	1 285	18 820
Ingående balans 1 januari 2016	1 703	14 324	1 508	1 285	18 820
Nyanskaffningar	6	177	35	620	838
Avyttringar och utrangeringar	-4	-191	-28	-17	-240
Omklassificeringar	14	568	60	-651	-9
Utgående balans 31 december 2016	1 719	14 878	1 575	1 237	19 409
Uppskrivningar					
Ingående balans 1 januari 2015	41	—	—	—	41
Utgående balans 31 december 2015	41	—	—	—	41
Ingående balans 1 januari 2016	41	—	—	—	41
Avyttringar och utrangeringar	-2	—	—	—	-2
Utgående balans 31 december 2016	39	—	—	—	39
Avskrivningar					
Ingående balans 1 januari 2015	614	9 087	1 029	—	10 730
Avyttringar och utrangeringar	-5	-378	-32	—	-415
Omklassificeringar	5	3	-17	—	-9
Årets avskrivning	48	702	96	—	846
Nedskrivningar	—	2	—	—	2
Återföring av nedskrivningar	—	-18	—	—	-18
Utgående balans 31 december 2015	662	9 398	1 076	—	11 136
Ingående balans 1 januari 2016	662	9 398	1 076	—	11 136
Avyttringar och utrangeringar	-1	-178	-26	—	-205
Omklassificeringar	0	-2	2	—	0
Årets avskrivning	51	721	98	—	870
Nedskrivningar	—	37	—	—	37
Utgående balans 31 december 2016	712	9 976	1 150	—	11 838
Redovisade värden					
1 januari 2015	961	4 612	434	1 733	7 740
31 december 2015	1 082	4 926	432	1 285	7 725
1 januari 2016	1 082	4 926	432	1 285	7 725
31 december 2016	1 046	4 902	425	1 237	7 610

NOTER

NOT 14. Andelar i koncernföretag

	Moderbolaget		Moderbolaget	
	2015	2016	2015	2016
Akkumulerade anskaffningsvärden				
Vid årets början	32 744	33 881	-519	-676
Förvärv	—	0	-157	-698
Kapitaltillskott	1 232	1 269	—	0
Avyttringar	-95	-681		
Totalt	33 881	34 469	-676	-1 374
Akkumulerade uppskrivningar				
Vid årets början			16	16
Totalt			16	16
Redovisat värde vid årets slut			33 221	33 111

SANDVIK AB:S INNEHAV AV AKTIER OCH ANDELAR I DOTTERFÖRETAG, DIREKTA INNEHAV ENLIGT BALANSRÄKNING 31/12

Bolag, säte	Organisations-nummer	2015			2016		
		Antal andelar	Andel i % ²⁾	Värde kSEK	Antal andelar	Andel i % ²⁾	Värde kSEK
SVERIGE							
Förvaltningsbolaget Predio 4 KB, Sandviken	916624-2181	—	0 ³⁾	0	—	0 ³⁾	0
Gimo Utbildningsaktiebolag, Gimo	556061-4041	1 000	91	2 591	1 000	91	5 091
Gusab Holding AB, Sandviken	556001-9290	1 831 319	100	53 474	1 831 319	100	53 474
Gusab Stainless AB, Mjölby	556012-1138	200 000	100	23 788	200 000	100	23 788
Industri AB Skomab, Sandviken	556008-8345	2 000	100	51 888	2 000	100	25 809
Rammer Svenska AB, Sandviken	556249-4004	3 000	100	851	3 000	100	851
Sandvik Global Purchasing AB, Stockholm	556052-4315	1 000	100	50	1 000	100	50
Sandvik Mining AB, Sandviken ¹⁾	556659-6952	1 000	100	100	1 000	100	100
AB Sandvik Coromant, Sandviken ¹⁾	556234-6865	1 000	100	50	1 000	100	50
Sandvik Coromant Sverige AB, Stockholm ¹⁾	556350-7846	1 000	100	100	1 000	100	100
Sandvik Far East Ltd. AB, Sandviken	556043-7781	10 000	100	10 000	10 000	100	10 000
Sandvik Försäkrings AB, Sandviken	516401-6742	1 500	100	15 000	1 500	100	15 000
Sandvik Hyperion AB, Stockholm ¹⁾	556234-6857	1 000	100	50	1 000	100	50
Sandvik Besökservice AB, Sandviken ¹⁾	556235-3838	1 000	100	50	1 000	100	50
Sandvik Intellectual Property AB, Sandviken	556288-9401	1 000 000	100	3 499 950	1 000 000	100	3 499 950
AB Sandvik International, Sandviken ¹⁾	556147-2977	1 000	100	50	1 000	100	50
Sandvik Materials Technology EMEA AB, Stockholm	556734-2026	501 000	100	50 100	501 000	100	50 100
AB Sandvik Materials Technology, Sandviken ¹⁾	556234-6832	1 000	100	2 050	1 000	100	2 050
Sandvik Construction AB, Sandviken ¹⁾	556664-9983	1 000	100	100	1 000	100	100
Sandvik Mining and Construction Sverige AB, Sandviken ¹⁾	556288-9443	1 000	100	50	1 000	100	50
Sandvik Mining and Construction Tools AB, Sandviken ¹⁾	556234-7343	1 000	100	50	1 000	100	50
Sandvik Nora AB, Nora	556075-0506	80 000	100	8 000	80 000	100	8 000
Sandvik Powder Solutions AB, Surahammar	556032-6760	600	100	60 000	600	100	60 000
AB Sandvik Process Systems, Sandviken ¹⁾	556312-2992	1 000	100	100	1 000	100	100
Sandvik Rotary Tools AB, Köping	556191-8920	101 000	100	150 177	101 000	100	103 231
AB Sandvik Skogsfastigheter, Sandviken	556579-5464	1 000	100	51	1 000	100	51
AB Sandvik Steel Investment, Sandviken	556350-7853	1 000	100	100	1 000	100	100
Sandvik Stål Försäljnings AB, Stockholm ¹⁾	556251-5386	1 000	100	50	1 000	100	50
Sanrip AB, Sandviken ¹⁾	556692-0038	1 000	100	100	1 000	100	100
Sandvik Machining Solutions AB, Sandviken ¹⁾	556692-0053	1 000	100	100	1 000	100	100
Sandvik Utbildnings AB, Sandviken	556304-8791	910	91	91	910	91	91
Sandvikens Brukspersonals Byggnadsförening upa, Sandviken	785500-1686	—	100	0	—	100	0
Dormer Pramet AB, Halmstad	556240-8210	80 000	100	46 145	80 000	100	46 145
Walter Norden AB, Halmstad	556752-4698	15 000	100	5 139	15 000	100	5 139
Sandvik Mining and Construction Köping AB, Köping ¹⁾	556776-9525	1 000	100	100	1 000	100	100
Wire Sandviken AB, Sandviken ¹⁾	556779-3897	1 000	100	100	1 000	100	100
Sandvik IT Services AB, Sandviken ¹⁾	556788-9059	1 000	100	100	1 000	100	100
Sandvik Venture AB, Stockholm ¹⁾	556868-7155	1 000	100	100	1 000	100	100
Sandvik Credit AB, Stockholm	556843-7296	10 000	100	50 000	10 000	100	75 000
Seco Tools AB, Fagersta	556071-1060	145 467 690	100	15 658 859	145 467 690	100	15 658 859
Svensk Export Flyg AB, Stockholm	556934-7452	100 000	100	25 100	100 000	100	179

1) Kommissionärsbolag.

2) Andelen av rösterna avses, vilket även överensstämmer med andelen av kapitalet, där ej annat anges.

3) Resterande andelar innehas av andra företag inom koncernen.

4) Andel av kapitalet 91 %.

5) Aktier upp till en ägarandel på 100 % innehas av företag inom koncernen.

SANDVIK AB:S INNEHAV AV AKTIER OCH ANDELAR I UTLÄNDSKA DOTTERFÖRETAG, DIREKTA INNEHAV ENLIGT BALANSRÄKNING 31/12

Land	Bolag	2015			2016		
		Antal andelar	Andel i % ²⁾	Värde kSEK	Antal andelar	Andel i % ²⁾	Värde kSEK
Australien	Sandvik Australia Pty. Ltd.	—	18 ^{3,4)}	1 539 205	—	64 ^{3,4)}	859 926
	Sandvik Australian Ltd. Partnership	—	99	—	—	99	—
Brasilien	Dormer Tools S.A.	2 137 623 140	100	454 184	2 137 623 140	100	461 197
	Sandvik do Brasil S.A.	1 894 797 190	100	821 575	1 894 797 190	100	821 575
	Sandvik Materials Technology do Brasil S.A.	10 877 380	100	142 093	10 877 380	100	142 093
	Sandvik MGS S.A.	14 999 998	100	797 845	14 999 998	100	175 661
	Sandvik Mining and Construction do Brasil S.A.	85 329 996	100	943 172	85 329 996	100	942 434
	Walter do Brasil Ltda	1 809 999	100	109 574	1 809 999	100	109 574
Bulgarien	Sandvik Bulgaria Ltd.	—	100	0	—	100	0
Chile	Sandvik Credit Chile S.A.	9 900	99	39 631	9 900	99	165 331
Demokratiska republiken Kongo	Sandvik Mining and Construction DRC S.P.R.L.	9 990	100	66	9 990	100	66
Förenade Arabemiraten	Sandvik Middle East FZE.	1	100	19 886	1	100	19 886
Indien	Sandvik Asia Ltd.	16 030 241	17 ⁵⁾	277 028	16 030 241	17 ⁵⁾	277 028
Irland	Sandvik Mining and Construction Logistics Ltd.	100	100	5 508	100	100	5 508
Japan	Sandvik K.K.	2 780 000	100	224 701	2 780 000	100	224 701
Kina	Sandvik China Holding Co Ltd.	—	100	668 890	—	100	1 157 560
	Sandvik Materials Technology (China) Ltd.	—	58 ³⁾	207 854	—	58 ³⁾	207 854
Korea	Sandvik Korea Ltd.	752 730	100	46 856	752 730	100	46 856
Mali	Sandvik Mining and Construction Mali	25 000	100	3 462	25 000	100	3 462
Mexiko	Sandvik Mexicana S.A. de C.V.	406 642 873	90 ³⁾	71 000	406 642 873	90 ³⁾	712 312
Mongoliet	Sandvik Mongolia LLC.	400 000	100	2 682	400 000	100	2 682
Nederländerna	Sandvik Finance B.V.	18 788	100	7 093 582	18 788	100	7 093 582
	Frost Holding B.V.	—	—	—	1	100	0
Peru	Sandvik del Perú S.A.	6 562 795	90 ³⁾	26 025	6 562 795	90 ³⁾	26 025
Slovakien	Sandvik Slovakia s.r.o.	—	100	1 238	—	100	1 238
Tjeckien	Sandvik CZ s.r.o.	—	100	0	—	100	0
Turkiet	Sandvik Endüstriyel Mamüller Sanayi ve Ticaret A.S.	125 154 588	100	3 200	125 154 588	100	3 200
Ungern	Sandvik Magyarország Kft.	—	100	3 258	—	100	3 258
Zimbabwe	Sandvik Mining and Construction Zimbabwe (Pty) Ltd.	233 677	100	3 269	233 677	100	3 269
Totalt				33 220 538			33 110 586

1) Kommissionärsbolag.

2) Andelen av rösterna avses, vilket även överensstämmer med andelen av kapitalet, där ej annat anges.

3) Resterande andelar innehas av andra företag inom koncernen.

4) Andel av kapitalet 91 %.

5) Aktier upp till en ägarandel på 100 % innehas av företag inom koncernen.

NOTER

SANDVIK AB:S INNEHAV AV AKTIER OCH ANDELAR I DOTTERFÖRETAG. INDIREKTA AKTIEINNEHAV I RÖRELSEDRIVANDE KONCERNFÖRETAG. KONCERNENS INNEHAV I %

Land	Företag	2015 ¹⁾	2016 ¹⁾
Sverige	Sandvik Heating Technology AB	100	100
	Sandvik SRP AB	100	100
	Sandvik Treasury AB	100	100
	Alfa Tool International AB	100	100
	Dormer Pramet AB	100	100
	AB Sandvik Materials Technology (fastighetsbolaget)	100	100
Argentina	Sandvik Argentina S.A.	100	100
	Sandvik Mining and Construction Argentina S.A.	100	100
Australien	Sandvik Mining and Construction Pty. Ltd. Australia	100	100
	Sandvik Mining and Construction Australia (Production Supply) Pty. Ltd	100	100
	Seco Tools Australia Pty. Ltd.	100	100
	Varel International (Australia) Pty., Ltd.	100	100
Belgien	Walter Benelux N.V./S.A.	100	100
	S.A. Seco Tools Benelux N.V.	100	100
Botswana	Sandvik Botswana Pty Ltd.	100	100
Brasilien	Seco Tools Indústria e Comércio Ltda	100	100
	Sandvik do Brasil	100	100
Chile	Sandvik Chile S.A.	100	100
	Sandvik Mining and Construction Chile S.A.	100	100
Colombia	Sandvik Colombia S.A.S.	70	70
Danmark	Sandvik A/S	100	100
	Seco Tools A/S	100	100
Filippinerna	Sandvik Tamrock (Philippines) Inc.	100	100
Finland	Sandvik Mining and Construction Finland Oy	100	100
	Sandvik Mining and Construction Oy	100	100
	Seco Tools Oy	100	100
Frankrike	Sandvik Mining and Construction Chauny S.A.S.	100	100
	Sandvik Hyperion S.A.S.	100	100
	Sandvik Materials Technology France S.A.S.	100	100
	Sandvik Mining and Construction Lyon S.A.S.	100	100
	Sandvik Mining and Construction France S.A.S.	100	100
	Sandvik Tooling France S.A.S.	100	100
	Gunther Tools S.A.S.	100	100
	Safety Production S.A.S.	100	100
	Walter France S.A.S.	100	100
	Seco Tools France S.A.S.	100	100
	SECO - E.PB S.A.S.	100	100
Varel Europe S.A.S.	100	100	
	Seco Tools Reaming SAS	100	100
Ghana	Sandvik Mining and Construction Ghana Ltd.	100	100
Hongkong	Sandvik Hong Kong Ltd.	100	100
Indien	Walter Tools India Pvt. Ltd.	100	100
	Seco Tools India Private Limited	100	100
Indonesien	PT Sandvik Indonesia	100	100
	PT Sandvik Mining and Construction Indonesia	100	100
	PT Sandvik SMC	100	100
Italien	Sandvik Italia S.p.A.	100	100
	Walter Italia S.R.L.	100	100
	Seco Tools Italia S.p.A.	100	100
Japan	Sandvik Tooling Supply Japan K.K.	100	100
	Walter Japan K. K.	100	100
	Seco Tools Japan K.K.	100	100
Kanada	Sandvik Canada Inc.	100	100
	Varel Rock Bits Canada, Inc.	100	100
Kazakstan	Sandvik Mining and Construction Kazakhstan Ltd	100	100
Kina	Sandvik International Trading (Shanghai) Co. Ltd.	100	100
	Sandvik Mining and Construction (China) Co. Ltd.	100	100
	Sandvik Mining and Construction Trading (Shanghai) Co. Ltd.	100	100
	Sandvik Hyperion (Wuxi) Co., Ltd.	100	100
	Sandvik Process Systems (Shanghai) Co. Ltd.	100	100
	Sandvik Tooling Round Tools Langfang Co., Ltd.	100	100
	Sandvik Tooling Production (Langfang) Co. Ltd.	100	100
	Sandvik Coromant Cutting Tools (Shanghai) Ltd.	100	100
	Sandvik (Qingdao) Ltd.	100	100
	Walter Wuxi Co. Ltd.	100	100
	Shanghai Jianshe Luqiao Machinery Co. Ltd	80	80
	Shandong Energy Machinery Group ZhongRui Mining Equipment Manufacturing Co., Ltd.	50 ²⁾	50 ²⁾
	Seco Tools (Shanghai) Co. Ltd.	100	100
	Pramet Tools (Shanghai) Co. Ltd.	100	100
Dormer Tools (Shanghai) Co Ltd	100	100	
Korea	Sandvik SuhJun Ltd.	100	100
	Walter Korea Ltd.	100	100
	Seco Tools Korea Ltd.	100	100
Malaysia	Sandvik Malaysia Sdn. Bhd.	100	100
	Sandvik Mining and Construction (Malaysia) Sdn. Bhd.	100	100
Mexiko	Sandvik de México S.A. de C.V.	100	100
	Sandvik Mining and Construction de México S.A. de C.V.	100	100
	Walter Tools S.A. de C.V.	100	100
	Sandvik Hard Materials de Mexico S.A. de C.V.	100	100
	Varel de Mexico S.A. de C.V.	100	100
	Varel International de Mexico S.A. de C.V.	100	100
Namibia	Sandvik Namibia Pty Ltd	100	100
Nederländerna	Sandvik Benelux B.V.	100	100
	Jabro Tools B.V.	100	100
	SGL Technology B.V.	100	100
Nigeria	Sandvik Mining and Construction Nigeria Ltd.	100	100
Norge	Teeness ASA	100	100
	Sandvik Norge AS	100	100
	Seco Tools AS	100	100
Nya Zeeland	Sandvik New Zealand Ltd.	100	100

Land	Företag	2015 ¹⁾	2016 ¹⁾	
Polen	Walter Polska Sp. z.o.o.	100	100	1
	Seco Tools (Poland) Sp. z.o.o.	100	100	2
Rumänien	Sandvik SRL	100	100	3
	Walter Tools SRL	100	100	
Ryssland	LLC Sandvik	100	100	4
	OOO Walter	100	100	
	Sandvik Mining and Construction CIS LLC	100	100	5
	Sandvik-MKTC OAO	100	100	6
	Firma ALG LLC	100	100	
	LLC Pramet	100	100	7
	LLC "Seco Tools"	100	100	
Schweiz	Sandvik AG	100	100	8
	Santrade Ltd.	100	100	
	Walter (Schweiz) AG	100	100	9
	Seco Tools AG	100	100	10
Singapore	Sandvik Mining and Construction S.E. Asia Pte. Ltd.	100	100	
	Sandvik South East Asia Pte. Ltd.	100	100	11
	Walter AG Singapore Pte. Ltd.	100	100	
	Seco Tools (SEA) Pte. Ltd.	100	100	12
Slovenien	Sandvik D.o.o.	100	100	13
Spanien	Sandvik Española S.A.	100	100	
	Walter Tools Iberica S.A.U.	100	100	14
	Seco Tools España S.A.	100	100	
Storbritannien	Dormer Tools Ltd.	100	100	15
	Sandvik Ltd.	100	100	16
	Sandvik Osprey Ltd.	100	100	
	Walter GB Ltd.	100	100	17
	Seco Tools (U.K) Ltd.	100	100	
	Downhole Products Limited	100	100	18
Sydafrika	Sandvik Mining RSA (Pty) Ltd.	100	100	19
	Sandvik (Pty) Ltd.	100	100	
	Seco Tools South Africa (Pty) Ltd.	100	100	20
Taiwan	Sandvik Hyperion Taiwan Limited	100	100	
	Sandvik Taiwan Ltd.	100	100	21
Tanzania	Sandvik Mining and Construction Tanzania Ltd.	100	100	22
Thailand	Sandvik Thailand Ltd.	100	100	
	Walter (Thailand) Co. Ltd.	100	100	23
	Seco Tools (Thailand) Co., Ltd	100	100	
Tjeckien	Sandvik Chomutov Precision Tubes s.r.o.	100	100	24
	Walter CZ s.r.o.	100	100	
	Seco Tools CZ s.r.o.	100	100	25
	Pramet Tools s.r.o.	100	100	
Turkiet	Walter Cutting Tools Industry and Trade LLC	100	100	26
	Seco Tools Kesici Takmlar Makina San.Tic. A.S	100	100	27
Tyskland	Sandvik Mining and Construction Crushing Technology GmbH	100	100	
	Prototyp-Werke GmbH	100	100	28
	Sandvik Materials Technology Deutschland GmbH	100	100	
	Sandvik Mining and Construction Europe GmbH	100	100	29
	Sandvik Mining and Construction Supply GmbH	100	100	
	Sandvik Tooling Deutschland GmbH	100	100	30
	TDM Systems GmbH	100	100	
	Walter AG	100	100	31
	Walter Deutschland GmbH	100	100	32
	Werner Schmitt PKD-Werkzeug GmbH	100	100	
	Seco Tools GmbH	100	100	33
Pramet GmbH	100	100		
Sandvik Mining & Construction Central Europe GmbH	100	100		
Ukraina	Sandvik Ukraine	100	100	
Ungern	Walter Hungaria Kft.	100	100	
	Seco Tools Kft.	100	100	
USA	Diamond Innovations Inc.	100	100	
	TDM System Inc.	100	100	
	Sandvik Wire and Heating Technology Corporation	100	100	
	Sandvik Thermal Process Inc.	100	100	
	Pennsylvania Extruded Tube Co.	70	70	
	Dormer Pramet Sales USA	100	100	
	Sandvik Customer Finance LLC	100	100	
	Sandvik Inc.	100	100	
	Sandvik Mining and Construction USA LLC	100	100	
	Sandvik Process Systems LLC	100	100	
	Sandvik Special Metals LLC	100	100	
	Walter USA LLC	100	100	
	Seco Tools LLC	100	100	
	Niagara Cutter, LLC	100	100	
Precorp Inc.	100	100		
Varel International Ind., L.P.	100	100		
Aberdeen Products, Inc.	100	100		
Zambia	Sandvik Mining and Construction Zambia Ltd.	100	100	
Österrike	Walter Austria GmbH	100	100	
	Wolfram Bergbau und Hütten AG	100	100	
	Sandvik in Austria Ges.m.b.H.	100	100	
	Sandvik Mining and Construction GmbH	100	100	
	Sandvik Mining and Construction Materials Handling GmbH & Co. KG	100	100	
	Seco Tools Gesellschaft m.b.H.	100	100	

1) Ägarandelen av kapitalet avses, vilken även överensstämmer med andelen av rösterna för totalt antal aktier, där ej annat anges.

2) Andel av rösterna 60 % (60).

NOTER

NOT 15. Andelar i intresseföretag

Koncernens andelar i intresseföretag	2015	2016	Moderbolagets andelar i intresseföretag	2015	2016
Ackumulerade kapitalandelar			Ackumulerade anskaffningsvärden		
Redovisat värde vid årets början	239	236	Redovisat värde vid årets början	4	4
Förvärv av intresseföretag	—	—	Redovisat värde vid årets slut	4	4
Avyttring av intresseföretag	-1	-25			
Årets andel i intresseföretags resultat	8	16			
Kapitaltillskott	—	25			
Mottagna utdelningar	-11	-11			
Årets omräkningsdifferens	1	5			
Redovisat värde vid årets slut	236	246			

SPECIFIKATION AV VÄRDEN OCH ÄGD ANDEL

2016	Land	Intäkter	Resultat	Tillgångar	Skulder	Eget kapital	Ägd andel i %
Direkt ägda av Sandvik AB							
Oerlikon Balzers Sandvik Coating AB	Sverige	84	9	70	17	53	49,0
Indirekt ägda av Sandvik AB							
Eimco Elecon	Indien	182	21	335	47	288	25,1
Fagersta Stainless AB	Sverige	1 200	28	727	438	289	50,0
Fagersta Seco AB	Sverige	0	0	3	2	1	50,0
Fagerstahälsan AB	Sverige	7	0	9	7	2	50,0
Shanghai Innovatools Co. Ltd.	Kina	5	-1	12	3	9	40,0
Bromma Business Jet AB	Sverige	41	-8	—	—	—	—

2015	Land	Intäkter	Resultat	Tillgångar	Skulder	Eget kapital	Ägd andel i %
Direkt ägda av Sandvik AB							
Oerlikon Balzers Sandvik Coating AB	Sverige	93	17	95	31	64	49,0
Indirekt ägda av Sandvik AB							
Eimco Elecon	Indien	270	29	307	52	254	25,1
Fagersta Stainless AB	Sverige	1 285	-25	637	373	264	50,0
Fagersta Seco AB	Sverige	0	0	3	2	1	50,0
Fagerstahälsan AB	Sverige	7	0	9	7	2	50,0
S.C.I. Le Palatinat	Frankrike	0	0	—	—	—	—
Shanghai Innovatools Co. Ltd.	Kina	7	-2	13	3	10	40,0
Bromma Business Jet AB	Sverige	84	0	445	436	10	45,0

ÖVRIGA UPPLYSNINGAR

Rapportperiodens slut för intresseföretaget Eimco Elecon är den 31 mars 2016. Utdelning som har betalats under 2016 är inkluderad i beräkningen av kapitalandelen. Inga finansiella rapporter av senare datum har erhållits. Övriga intresseföretag redovisas med en månads eftersläpning. Intressebolaget Bromma Business Jet avyttrades under 2016. Intäkter och resultat har redovisats fram till försäljningstillfället.

	Organisationsnummer	Röst och kapitalandel i %
2016		
Oerlikon Balzers Sandvik Coating AB, Stockholm	556098-1333	49
2015		
Oerlikon Balzers Sandvik Coating AB, Stockholm	556098-1333	49

NOT 16. Långfristiga fordringar och övriga fordringar

Koncernen	2015	2016
Långfristiga fordringar som är anläggningstillgångar		
Derivat som innehas för säkring	18	58
Fonderade pensionsplaner	334	470
Övriga icke räntebärande fordringar	338	425
Övriga räntebärande fordringar	651	924
Totalt	1 341	1 877
Varav avvecklad verksamhet	-83	-97
Kvarvarande verksamhet	1 258	1 780
Övriga fordringar som är omsättningstillgångar		
Derivat som innehas för säkring	691	210
Fordran på beställare	804	412
Övriga icke räntebärande fordringar	2 303	2 349
Övriga räntebärande fordringar	897	991
Övriga förskott till leverantörer	414	253
Totalt	5 109	4 215
Varav avvecklad verksamhet	-830	-210
Kvarvarande verksamhet	4 279	4 005

Moderbolaget	2015	2016
Långfristiga fordringar		
Derivat	2	41
Övriga icke räntebärande fordringar	0	0
Övriga räntebärande fordringar	29	26
Totalt	31	67
Övriga kortfristiga fordringar		
Derivat	33	27
Övriga icke räntebärande fordringar	283	398
Övriga räntebärande fordringar	3	1
Totalt	319	426

Anläggningskontrakt, koncernen	2015	2016
Ackumulerade uppdragsutgifter och redovisad vinst (efter avdrag för redovisad förlust)	12 505	12 924
Erhållna förskott	358	546
Av beställaren innehållna belopp	79	41
Bruttobelopp fordran på beställare	804	412
Bruttobelopp skuld till beställare	748	112

NOT 17. Varulager

	Koncernen		Moderbolaget	
	2015	2016	2015	2016
Råvaror och förnödenheter	5 141	4 598	877	820
Varor under tillverkning	3 936	3 918	1 548	1 528
Färdiga varor	12 622	12 441	761	579
Totalt	21 699	20 957	3 186	2 927
Varav avvecklad verksamhet	-177	20		
Kvarvarande verksamhet	21 522	20 977		

I kostnad för sålda varor för koncernen ingår nedskrivning av varulager med 418 MSEK (397) och för moderbolaget med 35 MSEK (128). Inga väsentliga återföringar av tidigare gjorda nedskrivningar har gjorts under 2016 eller 2015.

NOT 18. Kundfordringar**ÅLDERSANALYS, KUNDFORDRINGAR, KONCERNEN**

	2015			2016		
	Brutto	Nedskrivning	Redovisat värde	Brutto	Nedskrivning	Redovisat värde
Ej förfallna kundfordringar	10 610	-69	10 541	11 384	-126	11 258
Förfallna kundfordringar 0-3 månader	1 820	-57	1 763	1 770	-33	1 738
Förfallna kundfordringar 3-12 månader	608	-185	423	539	-180	359
Förfallna kundfordringar >12 månader	601	-541	60	541	-528	14
Koncernent totalt	13 639	-852	12 787	14 235	-867	13 368
Varav avvecklad verksamhet	-581	32	-549	-81	14	-67
Kvarvarande verksamhet	13 058	-820	12 238	14 154	-853	13 301

NOTER

NOT 19. Särskilda upplysningar om eget kapital

KONCERNEN

Specifikation av egetkapitalposten reserver	2015	2016
Omräkningsreserv		
Ingående omräkningsreserv	3 514	2 539
Årets omräkningsdifferenser	-975	2 323
Utgående omräkningsreserv	2 539	4 862
Säkringsreserv		
Ingående säkringsreserv	-336	-288
Kassaflödessäkringar redovisade i övrigt totalresultat	48	84
Utgående säkringsreserv	-288	-204
Summa reserver		
Ingående reserver	3 178	2 251
Årets förändring av reserver:		
Omräkningsreserv	-975	2 323
Säkringsreserv	48	84
Utgående reserver	2 251	4 658

ÖVRIGT TILLSKJUTET KAPITAL

Avser eget kapital som är tillskjutet från ägarna. Här ingår överkursfonder som förts över till reservfond per den 31 december 2005. Avsättningar till överkursfond från den 1 januari 2006 och framåt redovisas också som tillskjutet kapital.

RESERVER

Omräkningsreserv

Omräkningsreserven innefattar de valutakursdifferenser som uppstår vid omräkning av finansiella rapporter från utländska verksamheter som har upprättat sina finansiella rapporter i en annan valuta än den valuta i vilken koncernens finansiella rapporter presenteras. Omräkningsreserver hänförliga till avyttrade tillgångar är inte väsentliga.

Moderbolagets och koncernens rapportvaluta är svenska kronor (SEK).

Säkringsreserv

Säkringsreserven innefattar den effektiva andelen av den ackumulerade nettoförändringen av verkligt värde på ett kassaflödessäkringsinstrument hänförligt till säkringstransaktioner som ännu inte har inträffat. Förändringar i kassaflödessäkringar överförda till årets resultat uppgick till 153 MSEK (162).

BALANSERADE VINSTMEDEL INKLUSIVE ÅRETS RESULTAT

I balanserade vinstmedel inklusive årets resultat ingår intjänade vinstmedel i moderbolaget och dess dotterföretag och intresseföretag.

KAPITALHANTERING

Finansiella mål

Tillväxt i rörelseresultat 2015-2018	≥7%
Avkastning på sysselsatt kapital, förbättring 2015-2018	≥3% enheter
Nettoskuld-sättningsgrad	<0,8
Utdelningskvot av rapporterad vinst per aktie	50%

Kapital

Kapital definieras som totalt eget kapital inklusive innehav utan bestämmande inflytande.

Eget kapital	2015	2016
Aktiekapital	1 505	1 505
Övrigt tillskjutet kapital	7 678	7 678
Reserver	2 251	4 658
Balanserade vinstmedel inklusive årets resultat	22 545	25 356
Eget kapital hänförligt till moderbolagets aktieägare	33 979	39 197
Innehav utan bestämmande inflytande	81	93
Summa eget kapital	34 060	39 290

Styrelsen har föreslagit en utdelning om 2,75 SEK per aktie (2,50) till årsstämman 2017. Förslaget motsvarar cirka 63 % av redovisat resultat per aktie. Under året har ingen förändring skett i koncernens kapitalhantering. Varken moderbolaget eller något av dotterföretagen står under externa kapitalkrav.

MODERBOLAGET

AKTIEKAPITAL

Enligt bolagsordningen för Sandvik AB ska aktiekapitalet uppgå till lägst 700 000 000 SEK och till högst 2 800 000 000 SEK. Samtliga aktier är fullt betalda och berättigar till lika röstvärde och lika andel i bolagets tillgångar.

Aktiekapitalet har under de senaste två åren förändrats på följande sätt:

	Antal aktier	Kvotvärde SEK/aktie	Aktiekapital SEK
Aktiekapital, 31 december 2014	1 254 385 923	1,20	1 505 263 108
Aktiekapital, 31 december 2015	1 254 385 923	1,20	1 505 263 108
Aktiekapital, 31 december 2016	1 254 385 923	1,20	1 505 263 108

Utdelning föreslås av styrelsen i enlighet med bestämmelserna i aktiebolagslagen och fastställs av årsstämman. Föreslagen men ännu ej beslutad utdelning för 2016 beräknas uppgå till 3 450 MSEK (2,75 SEK per aktie). Beloppet har ej redovisats som skuld.

Inga aktier finns reserverade för överlåtelse enligt optioner eller andra avtal.

Sandvik-aktien är officiellt noterad endast på Nasdaq Stockholm. Aktier kan även handlas i USA i form av ADR (American Depositary Receipts).

BUNDET EGET KAPITAL

Bundet eget kapital får inte minskas genom vinstutdelning.

Reservfond

Syftet med reservfonden har varit att spara en del av nettovinsten, som inte går åt för täckning av balanserad förlust. I reservfonden ingår även belopp som före 1 januari 2006 tillförts överkursfonden.

FRITT EGET KAPITAL

Överkursfond

Utgörs av värdet på aktier som har emitterats till överkurs, det vill säga för aktierna har betalats mer än aktiernas kvotvärde. Erhållet belopp utöver aktiernas kvotvärde har förts till överkursfonden.

Balanserad vinst

Utgörs av föregående års fria egna kapital efter att en eventuell vinstutdelning lämnats. Utgör tillsammans med årets resultat summa fritt eget kapital, det vill säga det belopp som finns tillgängligt för utdelning till aktieägarna.

NOT 20. Avsättningar till pensioner och andra långfristiga ersättningar

Sandvik tillhandahåller pensionslösningar i egen regi samt deltar på annat sätt i ett antal förmånsbestämda och avgiftsbestämda pensionsplaner och andra planer avseende långfristiga ersättningar till anställda runt om i världen. Pensionsplanerna är strukturerade i enlighet med lokala regler och lokal praxis. Under senare år har koncernen sökt styra över från förmånsbestämda planer till pensionslösningar som är avgiftsbestämda och kostnaden för sådana planer utgör en allt större del av den totala pensionskostnaden. Pensionsplanerna täcker i princip alla anställda. De för koncernen väsentligaste förmånsbestämda pensionsplanerna beskrivs nedan.

SVERIGE

Den svenska pensionsplanen är fonderad i en stiftelse, pensionen baseras på slutlönen och är delvis stängd för nya inträdanden i den meningen att endast nya anställda födda före 1979 har möjlighet att inträda i planen. Anställda som är födda efter 1979 ingår i en avgiftsbestämd plan. Det finns inga fonderingskrav för den förmånsbestämda planen. Pensionsutbetalningar till pensionärer görs direkt från Sandvik.

Åtaganden för familjepension tryggas genom försäkring i Alecta, detta åtagande är förmånsbestämt. Bolaget har dock inte haft tillgång till sådan information som gör det möjligt att redovisa dessa åtaganden som en förmånsbestämd plan, utan dessa redovisas därför som en avgiftsbestämd plan. Vid utgången av 2016 redovisade Alecta ett överskott i planen på preliminärt 148 % (153).

STORBRIANNIEN

Den huvudsakliga pensionsplanen i Storbritannien är fonderad i en stiftelse, den är stängd för nya inträdanden och pensionen baseras på slutlönen. Fonderingsnivån omvärderas vart tredje år, och om denna värdering indikerar ett behov av att öka fonderingen så tillskjuter bolaget pengar till planen över en viss tid. Planen styrs av styrelsemedlemmar som fattar investeringsbeslut efter att ha konsulterat med bolaget. Sandvik och Trustees har som en del av den aktuariella värderingen kommit överens om en plan för att täcka underskott och nyintjänning av pensioner. Pensionsutbetalningar till pensionärer görs från planen.

USA

Det finns ett antal pensionsplaner i USA, inklusive åtaganden för sjukvårdsförmåner. Den största pensionsplanen täcker ca 75 % av det totala åtagandet i USA. Pensionen baseras på slutlönen och

är stängd för nya inträdanden. Fonderingsnivån omvärderas varje år med ett mål att återställa fonderingsnivån över sju års tid. Pensionsutbetalningar till pensionärer görs främst från planen.

FINLAND

I Finland har Sandvik en förmånsbestämd pensionsplan som är fonderad i en stiftelse. Förmånerna som omfattas är ålderspension och invaliditetspension. Utöver de förmåner som företaget garanterar, finns även en komponent i pensionen som är avgiftsbestämd. Pensionsutbetalningar till pensionärer görs från planen.

TYSKLAND

I Tyskland har Sandvik förmånsbestämda pensionsplaner. För ett antal år sedan bildade Sandvik en stiftelse, en så kallad Contractual Trust Agreement (CTA), som omfattar nuvarande anställda inom merparten av Sandviks tyska bolag. Pensionsåtaganden för pensionärer och fribrevshavare är fortfarande ofonderade. Pensionen baseras på slutlönen och andra parametrar, det finns inga fonderingskrav och det är ett krav på de anställda i planen att tillskjuta en viss procent av lönen till planen. Pensionsutbetalningar till pensionärer görs främst från bolaget.

KANADA

I Kanada finns det ett antal pensionsplaner. Pensionen baseras på ett snitt av slutlönen och är stängd för nya inträdanden för ej fackföreningsanslutna planer från och med 2008. Fonderingsnivån omvärderas antingen varje år eller upp till vart tredje år för planerna och baseras på den kapitaltäckningsgrad som bestäms av aktuarierna. Pensionsutbetalningar till pensionärer görs främst från bolaget. Anställda som anställdes efter 1 januari 2008 ingår i en avgiftsbestämd plan.

Information per land, 31 december 2015	Sverige	Storbri- tannien	USA	Finland	Tyskland	Kanada	Övriga	Totalt
Belopp i balansräkningen								
Nuvärdet av fonderade och ofonderade pensionsåtaganden	4 256	6 409	6 055	3 206	2 330	527	1 853	24 636
- varav för aktiva	2 316	1 554	3 007	862	1 115	275	1 193	10 322
- varav intjänade men ej uttagna	836	1 752	853	938	170	26	379	4 954
- varav för pensionärer	1 104	3 103	2 195	1 406	1 045	226	281	9 360
Förvaltningstillgångar	2 275	5 904	4 943	2 916	1 191	560	1 157	18 946
Totalt överskott/(underskott)	-1 981	-505	-1 112	-290	-1 139	33	-696	-5 690
Fonderingsnivå, %	53%	92%	82%	91%	51%	106%	62%	77%
<i>Pensionsplaner som redovisas enligt lokala regler</i>	—	—	—	—	—	—	—	-228
Duration, återstående löptid på pensionsåtagandet, år	23	17	14	17	10	15	—	16
Belopp i resultaträkningen/Övrigt totalresultat								
Kostnad för nyintjänande	-190	-70	-176	-77	-48	-20	-60	-641
Räntekostnad	-62	-15	-41	-6	-26	1	-23	-172
Aktuariella vinster/(förluster)	564	-136	-14	43	15	16	101	589
Total kostnad för förmånsbestämda pensionsplaner före skatt	312	-221	-231	-40	-59	-3	18	-224
Belopp i kassaflödet								
Inbetalningar till pensionsplaner från arbetsgivaren	—	-159	-348	4	-37	-21	-60	-621
Pensionsutbetalningar direkt från bolaget	-102	—	-27	—	-67	-2	-35	-233
Utbetalda regleringar	-46	—	-85	—	—	—	-40	-171
De viktigaste antagandena för värdering av pensionsskulden								
Livslängd, år ¹⁾	22	22	21	21	19	21	—	—
Inflation, %	1,50 %	3,11 %	2,50 %	2,00 %	2,00 %	2,00 %	—	2,31 %
Diskonteringsränta, % (vägt snitt)	3,35 %	3,89 %	4,34 %	2,40 %	1,91 %	4,12 %	—	3,41 %
Framtida löneökningar (viktat genomsnitt)	3,00 %	3,20 %	3,00 %	2,50 %	2,99 %	3,00 %	—	3,00 %

1) Uttryckt som den förväntade återstående livslängden för en 65-åring i antal år.

NOTER

Information per land, 31 december 2016	Sverige	Storbri- tannien	USA	Finland	Tyskland	Kanada	Övriga	Totalt
Belopp i balansräkningen								
Nuvärdet av fonderade och ofonderade pensionsåtaganden	4 517	7 134	6 690	3 029	2 553	548	1 898	26 369
- varav för aktiva	2 295	1 633	3 326	891	1 210	287	1 178	10 820
- varav intjänade men ej uttagna	983	2 245	851	817	217	26	454	5 593
- varav för pensionärer	1 239	3 256	2 513	1 321	1 126	235	266	9 956
Förvaltningstillgångar	2 445	6 346	5 673	3 123	1 298	602	1 134	20 621
Totalt överskott/(underskott)	-2 072	-788	-1 017	94	-1 255	54	-764	-5 748
Fonderingsnivå, %	54%	89%	85%	103%	51%	110%	60%	78%
<i>Pensionsplaner som redovisas enligt lokala regler</i>	—	—	—	—	—	—	—	-231
Duration, återstående löptid på pensionsåtagandet, år	23	19	15	18	9	15	—	17
Belopp i resultaträkningen/Övrigt totalresultat								
Kostnad för nyintjänande	-171	-51	-131	-89	-42	-20	-54	-558
Räntekostnad	-65	-15	-48	-7	-22	2	-30	-185
Aktuariella vinster/(förluster)	42	-405	152	483	-95	18	-27	168
Total kostnad för förmånsbestämda pensionsplaner före skatt	-194	-471	-27	387	-159	0	-111	-575
Belopp i kassaflödet								
Inbetalningar till pensionsplaner från arbetsgivaren	—	-139	-182	-6	-35	-16	-59	-437
Pensionsutbetalningar direkt från bolaget	-103	—	-27	—	-61	-2	-26	-219
Utbetalda regleringar	—	—	—	—	—	—	-68	-68
De viktigaste antagandena för värdering av pensionsskulden								
Livslängd, år ¹⁾	22	22	21	21	21	22	—	—
Inflation, %	1,50 %	3,30 %	2,50 %	1,40 %	2,00 %	2,00 %	—	2,31 %
Diskonteringsränta, % (vägt snitt)	3,00 %	2,70 %	4,23 %	1,90 %	1,51 %	3,93 %	—	2,91 %
Framtida löneökningar (viktat genomsnitt)	3,00 %	3,40 %	3,00 %	2,50 %	2,99 %	3,00 %	—	3,08 %

1) Uttryckt som den förväntade återstående livslängden för en 65-åring i antal år.

NUVÄRDET AV FONDERADE OCH OFONDERADE PENSIONSÅTAGANDEN

	2015	2016
Ingående balans 1 januari	24 958	24 636
Kostnad för nyintjänande	641	558
Regleringar	-187	-332
Räntekostnad	802	814
Inbetalningar från anställda	27	15
Pensionsutbetalningar	-893	-904
Aktuariella vinster/(förluster) hänförligt till:		
- Finansiella antaganden	-1 209	1 804
- Demografiska antaganden	188	-173
- Erfarenhetsbaserade förändringar	186	-432
Övrigt	-42	93
Valutakursdifferenser	164	290
Utgående balans 31 december	24 636	26 369

FÖRVALTNINGSTILLGÅNGAR

	2015	2016
Ingående balans 1 januari	18 436	18 946
Ränteintäkt	630	629
Regleringar	-187	-332
Inbetalningar till pensionsplaner från arbetsgivaren	621	437
Pensionsutbetalningar direkt från bolaget	233	219
Av arbetsgivaren utbetalda regleringar	170	68
Inbetalningar från anställda	27	15
Pensionsutbetalningar	-893	-904
Avkastning på förvaltningstillgångar, exklusive belopp som ingår i ränteintäkt	-246	1 368
Övrigt	-18	92
Valutakursdifferenser	173	83
Utgående balans 31 december	18 946	20 621

En tillgång redovisas om för viss plan värdet på förvaltningstillgångarna överstiger skulden. I posten långfristiga fordringar finns redovisat som en tillgång fonderade pensionsplaner med

470 MSEK (334). I avsättning för pensioner ingår pensionsplaner med 6 449 MSEK (6 252). Total nettoskuld uppgår till 5 979 MSEK (5 918).

RISKER OCH KASSAFLÖDEN

Det finns huvudsakligen tre kategorier av risker kopplat till förmånsbestämda pensionsplaner för bolaget. Den första kategorin är kopplad till de framtida pensionsutbetalningarna. Ökad livslängd, ökade inflationsantaganden och högre löner kan öka de framtida pensionsutbetalningarna och därmed också skulden avseende pensionsåtagandet. Den andra kategorin avser tillgångarna som finns i de stiftelser som är fonderade. Låg avkastning kan leda till att tillgångarna i framtiden inte är tillräckliga för att täcka de framtida pensionsutbetalningarna. Den tredje och sista kategorin avser mätmetoderna och redovisningen av förmånsbestämda pensionsplaner. Det avser främst diskonteringsräntan som används vid värderingen av nuvärdet av pensionsåtagandena. Den kan fluktuera vilket medför stora förändringar av den redovisade pensionsskulden. Diskonteringsräntan påverkar också den räntekomponent som finns i pensionsskulden och som redovisas i finansnettot.

För att fastställa diskonteringsräntan används AA-klassificerade företagsobligationer som motsvarar längden av pensionsåtagandet. Finns det ingen djup marknad för företagsobligationer används istället statsobligationer som grund för att fastställa diskonteringsräntan. För Sverige används bostadsobligationer för att fastställa diskonteringsräntan.

Nedan redovisas en känslighetsanalys för de viktigaste antagandena som påverkar den redovisade pensionsskulden. Notera att känslighetsanalysen inte är menad att uttrycka en åsikt från bolaget om sannolikheten för att dessa inträffar.

KÄNSLIGHETSANALYS, FÖRÄNDRING AV AVSÄTTNING FÖR PENSIONER

(Netto)	SE	UK	US	FI	DE	CA	Totalt
Livslängd, +1 år	192	243	147	119	9	18	728
Diskonteringsränta och inflation ¹⁾	526	476	640	86	39	59	1 826
Aktier -20 %	122	321	611	199	40	26	1 319
	840	1 040	1 398	404	88	103	3 873

1) Aggregerad påverkan baserad på Solvency II.

Sandvik uppskattar att cirka 630 MSEK (670) blir utbetalda under 2017 till befintliga förmånsbestämda pensionsplaner.

FÖRVALTNINGSTILLGÅNGAR

Förvaltningstillgångarna uppgår till 20 621 MSEK (18 946). Den faktiska avkastningen på förvaltningstillgångarna under 2016 var 1 997 MSEK (384). Konsolideringsnivån för de fonderade planerna är 85 % (83). Konsolideringsnivån för samtliga planer, inklusive ofonderade planer, är 78 % (77).

TILLGÅNGSSLAG

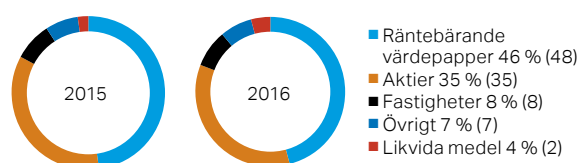

Onoterade tillgångar uppgår till ca 8 % (8) av de totala förvaltningstillgångarna på 20 621 MSEK.

I det verkliga värdet av förvaltningstillgångarna per 31 december 2016 ingår lån till Sandvik-företag med 2 MSEK (33) och värde i fastigheter som hyrs ut till Sandvik med 220 MSEK (211).

STYRNING

De förmånsbestämda och avgiftsbestämda planerna styrs genom Sandviks Pension Supervisory Board (PSB). PSB sammanträder två gånger om året och har följande ansvarsområden:

- Implementera policyer och direktiv
- Tillförsäkra en effektiv administration av de stora pensionsplanerna och en effektiv förvaltning av avsatta förvaltningstillgångar
- Godkänna etablering av nya planer, materiella förändringar eller stängning av befintliga planer
- Godkänna riktlinjer för tillgångsförvaltningen

Det finns ett annat operativt organ, som dessutom är förberedande till PSB, Group Pension Committee (GPC), med representation från länder med större förmånsbestämda planer och berörda koncernfunktioner. Syftet är att följa upp utvecklingen i länderna,

föreslå till PSB förändringar i pensionsplaner och godkänna principen för hur de aktuariella antagandena sätts. GPC sammanträder två gånger om året.

INVESTERINGSSTRATEGI

Investeringsbesluten i de stiftelser som hanterar förvaltningstillgångarna syftar till följande mål:

- Tillförsäkra att förvaltningstillgångarna är tillräckliga för att täcka stiftelsens framtida pensionsåtaganden
- Uppnå bästa möjliga avkastning med beaktande av rimlig risk

Varje stiftelse ska ha en skriftlig investeringspolicy godkänd av GPC, översyn ska göras årligen. Stiftelsen beslutar själv om sin investeringsstrategi och tar i beaktande hur pensionsåtagandena ser ut, behovet av likvida medel och hur investeringsmöjligheterna är. Investeringsstrategin ska vara långsiktig och i linje med de riktlinjer som PSB fastställt. En investeringskommitté ska finnas.

MODERBOLAGET

Moderbolagets redovisade pensionsskuld uppgick till 341 MSEK (350). Moderbolagets PRI-pensioner säkerställs genom en egen pensionsstiftelse, Sandviks Pensionsstiftelse i Sverige, vari Sandvik AB och ett flertal svenska dotterföretag ingår. De totala tillgångarna i denna stiftelse uppgick till 2 445 MSEK (2 275) vilket var 329 MSEK lägre än kapitalvärdet av de motsvarande pensionsåtagandena för hela stiftelsen. Underskottet har skuldförts i bolagen. Moderbolagets förpliktelser utgörs främst av ITP-planen.

NUVÄRDET AV FONDERADE OCH OFONDERADE PENSIONSÅTAGANDEN

	2015	2016
Nuvärdet av fonderade och ofonderade pensionsåtaganden	2 063	2 151
Förvaltningstillgångar	1 760	1 902
Underskott i stiftelsetillgångar	-47	-92
Netto redovisat avseende pensionsförpliktelser	-350	-341

NOT 21. Övriga avsättningar

	Garanti- åtaganden	Omstrukture- ringsåtgärder	Personal- relaterade förmåner	Miljö- åtaganden	Legala tvister	Övriga förpliktelser	Totalt
Koncernen							
Redovisat vid föregående års slut	425	1 946	372	286	134	307	3 470
Avsättningar som gjorts under året	379	263	309	35	138	365	1 489
Avsättningar som tagits i anspråk under året	-252	-937	-169	-89	-38	-389	-1 874
Outnyttjade avsättningar som återförts under året	-108	-166	-60	0	-10	-117	-461
Omklassificeringar	14	0	—	—	1	-15	0
Årets omräkningsdifferenser	23	19	22	19	20	17	120
Överfört till skulder hänförliga till tillgångar som innehas för försäljning	-32	-1	33	—	-59	131	72
Redovisat vid årets slut	449	1 124	507	251	186	299	2 816
varav kortfristig del	343	850	214	15	126	239	1 787
varav långfristig del	106	274	293	236	60	60	1 029
Moderbolaget							
Redovisat vid föregående års slut	35	230	118	14	—	1	398
Avsättningar som gjorts under året	5	59	83	5	—	—	152
Avsättningar som tagits i anspråk under året	-8	-122	-65	-1	—	—	-196
Outnyttjade avsättningar som återförts under året	-14	-7	—	—	—	—	-21
Omklassificeringar	—	1	0	—	—	-1	0
Redovisat vid årets slut	18	161	136	18	—	0	333

NOTER

GARANTIÅTAGANDEN

En avsättning för garantier redovisas när de underliggande produkterna eller tjänsterna säljs. Avsättningen baseras på historiska data om garantier och en sammanvägning av tänkbara utfall i förhållande till de sannolikheter som utfallen är förknippade med.

OMSTRUKTURERINGSÅTGÄRDER

En avsättning för omstrukturering redovisas när koncernen har fastställt en utförlig och formell omstruktureringsplan och omstruktureringen har antingen påbörjats eller blivit offentligt tillkännagiven. Inga avsättningar görs för framtida rörelsekostnader.

PERSONALRELATERADE FÖRMÅNER

En avsättning för personalrelaterade förmåner redovisas i enlighet med ingångna avtal för långsiktiga incitamentsprogram, lokala bonusprogram, deltidspensioner och andra personalåtaganden.

MILJÖÅTAGANDEN

Under rubriken ingår avsättningar för återställande av miljön i anslutning till koncernens anläggningar.

LEGALA TVISTER

Under rubriken ingår avsättningar för tvister som vid bokslutsdagen ännu inte var avslutade.

ÖVRIGA FÖRPLIKTELSER

Under rubriken ingår bland annat avsättningar för affärsmässiga förlustkontrakt och förpliktelser inom ramen för Sandvik Försäkrings AB verksamhet. De avsättningar som är klassificerade som kortfristiga avsättningar beräknas leda till ett utflöde av resurser inom tolv månader efter balansdagen.

NOT 22. Långfristiga räntebärande skulder

MODERBOLAGET

Långfristiga räntebärande skulder har förfallotidpunkter som följer:

	2015			2016		
	Inom ett till fem år	Senare än fem år	Totalt	Inom ett till fem år	Senare än fem år	Totalt
Skulder till kreditinstitut	2 499	—	2 499	2 804	—	2 804
Skulder till koncernföretag	452	—	452	302	—	302
Övriga skulder	4 352	13 699	18 051 ¹⁾	5 915	10 803	16 718
Totalt	7 303	13 699	21 002	9 021	10 803	19 824

1) Övriga skulder utgörs i huvudsak av obligationslån.

NOT 23. Övriga räntebärande skulder

Koncernen	2015	2016
Långfristiga skulder		
Obligationer	24 657	22 055
Övrigt	2 642	107
Totalt	27 299	22 162
Kortfristiga skulder		
Obligationer	3 001	1 792
Övrigt	12	5
Totalt	3 013	1 797

För information om villkor och återbetalningstider samt företagets exponering för ränterisk och risk för valutakursförändringar hänvisas till avsnittet Finansiell riskhantering.

NOT 24. Övriga icke räntebärande skulder

Koncernen	2015	2016
Övriga långfristiga skulder		
Derivat som innehas för säkring	67	320
Övrigt	38	32
Totalt	105	352
Övriga kortfristiga skulder		
Derivat som innehas för säkring	804	701
Växelskulder	71	91
Skuld till beställare	748	112
Övrigt	2 094	2 281
Totalt	3 717	3 185
Varav avvecklad verksamhet	-706	-259
Kvarvarande verksamhet	3 011	2 926

NOT 25. Upplupna kostnader och förutbetalda intäkter

Moderbolaget	2015	2016
Personalrelaterade	1 341	1 596
Finansrelaterade	366	299
Övriga	300	393
Totalt	2 007	2 288

NOT 26. Eventualförpliktelser och ställda säkerheter

Sandvik är från tid till annan part i juridiska processer och administrativa förfaranden relaterade till sin verksamhet, inklusive ansvar för produkter, miljö, hälsa och säkerhet. Enligt Sandviks uppfattning kommer dock inga av dessa pågående processer och förfaranden att märkbart påverka Sandvik-koncernen.

KVARVARANDE VERKSAMHET

Eventualförpliktelser	Koncernen		Moderbolaget	
	2015	2016	2015	2016
Diskonterade växlar	13	5	—	—
Övriga borgens- och ansvarsförbindelser	258	449	15 583	13 463
Totalt	271	454	15 583	13 463
varav för dotterföretag			15 112	13 284

Moderbolagets borgens- och ansvarsförbindelser uppgick till 13 463 MSEK (15 583), varav 8 816 MSEK (8 508) utgjorde moderbolagets garantier avseende finansiell upplåning i Sandvik Tresury AB. Resterande belopp utgjordes huvudsakligen av utställda motförbindelser för koncernbolags åtagande gentemot kunder och leverantörer för mottagna förskott, samt dessutom olika typer av fullgörande- och andra garantier ställda till finansiella institut för att täcka exempelvis lokal upplåning, bankgarantier såväl som pensionsprogram.

Koncernens borgens- och ansvarsförbindelser uppgick till 454 MSEK (271) och utgjordes huvudsakligen av pensionsgarantier och pågående processer.

STÄLLDA SÄKERHETER

Ställda säkerheter för egna skulder och avsättningar.

Koncernen	2015	2016
Fastighetsinteckningar	205	214
Företagsinteckningar	94	101
Totalt	299	315

Inga säkerheter har ställts av moderbolaget för 2016 och 2015.

NOT 27. Kompletterande upplysningar – finansiell riskhantering**UPPLYSNINGAR OM FINANSIELLA INSTRUMENT SOM VÄRDERATS TILL VERKLIGT VÄRDE I BALANSRÄKNINGEN**

I enlighet med upplysningskraven i IFRS 13 visas nedan hur tillgångar och skulder har värderats till verkligt värde i balansräkningen. Detta görs genom att dela in värderingarna i tre nivåer:

Nivå 1: Verkligt värde bestäms enligt priser noterade på en aktiv marknad för samma instrument.

Nivå 2: Verkligt värde bestäms utifrån antingen direkt (som pris) eller indirekt (härlett från priser) observerbar marknadsdata som inte inkluderas i nivå 1.

Nivå 3: Verkligt värde bestämt utifrån indata som inte är observerbara på marknaden.

Sandviks samtliga finansiella instrument värderas enligt nivå 2.

Upplysningar om de finansiella riskerna lämnas också i förvaltningsberättelsen, i det finansiella riskavsnittet.

BERÄKNING AV VERKLIGT VÄRDE

Följande sammanfattar de metoder och antaganden som främst använts för att fastställa verkligt värde på de finansiella instrument som redovisas i tabellen nedan.

För valutakontrakt bestäms det verkliga värdet med utgångspunkt från observerbara marknadspriser. Det verkliga värdet för ränteswappar baseras på en diskontering av beräknade framtida kassaflöden enligt kontraktets villkor och förfallodagar och med utgångspunkt i marknadsräntan för liknande instrument på balansdagen. I de fall diskonterade kassaflöden har använts, beräknas framtida kassaflöden på den av företagsledningen bästa bedömningen. Den diskonteringsränta som använts är marknadsbaserad ränta på liknande instrument på balansdagen.

Samtliga värderingstekniker som tillämpas är vedertagna på marknaden och tar hänsyn till alla parametrar som marknaden skulle ta i beaktande i prissättningen. Teknikerna ses över regelbundet i syfte att säkerställa tillförlitligheten. Tillämpade antaganden följs upp mot verkliga utfall för att på så sätt identifiera eventuella behov av anpassningar av värderingar och prognosverktyg.

För betalningsmedel, fordringar och skulder med rörlig ränta samt kortfristiga fordringar och skulder (till exempel kundfordringar och leverantörsskulder) har det verkliga värdet likställts med redovisat värde.

KONCERNENS FINANSIELLA INSTRUMENT VÄRDERADE TILL VERKLIGT VÄRDE I BALANSRÄKNINGEN

Finansiella instrument värderade till verkligt värde		2015	2016
Finansiella tillgångar			
Derivat	Valutaterminer	657	185
	Valutaoptioner	0	—
	Ränteswappar	32	20
	Råvaru- och elderivat	19	64
Totalt		708	269
Finansiella skulder			
Derivat	Valutaterminer	433	663
	Valutaoptioner	—	—
	Ränteswappar	232	310
	Råvaru- och elderivat	199	49
Totalt		864	1 022

Finansiella tillgångar och skulder kvittas inte i balansräkningen. Derivatkontrakt är föremål för ramavtal avseende kvittning och de redovisade värdena för tillgångar som inte kvittas i balansräkningen uppgår till totalt 269 MSEK. Det redovisade värdet för motsvarande skulder uppgår till totalt –1 022 MSEK. Inga säkerheter har mottagits eller lämnats. I händelse av fallissemang rörande derivatmotpart skulle tillgångar och skulder till ett totalt värde om 163 MSEK kvittas i enlighet med ramavtalen avseende kvittning.

Finansiella tillgångar och skulder, undantaget finansiella derivat, är upptagna till upplupna anskaffningsvärden. En beräkning till verkligt värde skulle öka koncernens långfristiga lån med 2 358 MSEK (2 154). Vid värdering av räntebärande skulder har företagets svenska och europeiska obligationslån omräknats med användning av observerbara marknadspriser för identiska värdepapper för att värdera koncernens säljbara skuldinstrument. Övriga långfristiga skulder har omvärderats enligt principer angivna ovanför. För kortfristiga lån gjordes ingen omvärdering med avseende på att det redovisade värdet anses utgöra en god uppskattning av verkligt värde på grund av den korta löptiden.

Nedanstående tabell visar det verkliga värdet på finansiella tillgångar och skulder jämfört med det redovisade värdet. Verkligt värde är det belopp till vilket en tillgång eller skuld skulle kunna överlåtas mellan kunniga parter som är oberoende av varandra och som har intresse av att transaktionen genomförs.

NOTER

VERKLIGT VÄRDE AV FINANSIELLA TILLGÅNGAR OCH SKULDER PER VÄRDERINGSKATEGORI

Balansposter	Tillgångar värderade till verkligt värde via resultaträkningen											
	Derivat för säkringsredovisning ¹⁾		Derivat för handelsändamål ²⁾		Finansiella tillgångar som kan säljas		Låne- och kundfordringar		Totalt redovisat värde		Verkligt värde	
	2015	2016	2015	2016	2015	2016	2015	2016	2015	2016	2015	2016
Finansiella tillgångar	118	91	592	178	83	81	20 252	24 185	21 044	24 535	21 044	24 535
Finansiella placeringar	—	—	—	—	83	81	—	—	83	81	83	81
Kundfordringar	—	—	—	—	—	—	12 238	13 301	12 238	13 301	12 238	13 301
Övriga fordringar ³⁾	—	—	—	—	—	—	1 638	2 067	1 638	2 067	1 638	2 067
Derivat ⁴⁾	118	91	592	178	—	—	—	—	710	269	710	269
Likvida medel	—	—	—	—	—	—	6 376	8 818	6 376	8 818	6 376	8 818
Summa finansiella tillgångar	118	91	592	178	83	81	20 252	24 185	21 044	24 535	21 044	24 535

Balansposter	Skulder värderade till verkligt värde via resultaträkningen											
	Derivat för säkringsredovisning ¹⁾		Derivat för handelsändamål ²⁾		Finansiella tillgångar som kan säljas		Totalt redovisat värde		Verkligt värde			
	2015	2016	2015	2016	2015	2016	2015	2016	2015	2016		
Finansiella skulder	458	334	413	688	40 575	37 797	41 446	38 819	43 600	41 177		
Låneskulder ⁵⁾	—	—	—	—	34 548	31 418	34 548	31 418	36 702	33 776		
Derivat ⁶⁾	458	334	413	688	—	—	871	1 022	871	1 022		
Leverantörsskulder	—	—	—	—	5 953	6 286	5 953	6 286	5 953	6 286		
Skulder till intresseföretag	—	—	—	—	3	2	3	2	3	2		
Övriga skulder ⁷⁾	—	—	—	—	71	91	71	91	71	91		
Summa finansiella skulder	458	334	413	688	40 575	37 797	41 446	38 819	43 600	41 177		

1) Varav -262 MSEK (-369) avser kassaflödessäkringar som redovisas mot säkringsreserven i eget kapital och 11 MSEK (35) som avser verkligt värdesäkringar som resultatförs i årets resultat.

2) Varav -510 MSEK (179) avser ekonomiska säkringar för vilka säkringsredovisning ej tillämpas.

3) Är en del av koncernens långfristiga fordringar, upplupna intäkter och övriga fordringar redovisade i balansräkningen.

4) Derivat är en del av övriga fordringar redovisade i balansräkningen.

5) Redovisas i balansräkningen som kort- och långfristiga skulder till kreditinstitut och övriga skulder.

6) Derivat är en del av övriga skulder redovisade i balansräkningen.

7) Är en del av koncernens långfristiga skulder, upplupna kostnader och övriga skulder redovisade i balansräkningen.

NETTORESULTAT PER VÄRDERINGSKATEGORI

Utöver verkligt värde-justeringar ingår även räntor och valutaomvärderingseffekter.

	2015	2016
Tillgångar och skulder värderade till verkligt värde (Derivat)	-185	-235
Låne- och kundfordringar	42	286
Finansiella tillgångar som kan säljas	9	5
Finansiella skulder	-1 771	-1 535

Företagets redovisade finansiella skulder uppgick vid årsskiftet till 38 819 MSEK (41 446).

KONCERNENS FÖRFALLOSTRUKTUR AVSEENDE ODISKONTERADE KASSAFLÖDEN FÖR FINANSIELLA SKULDER OCH DERIVAT, NOMINELLA BELOPP

		2015				2016			
		<6 mån	6-12 mån	1-5 år	>5 år	<6 mån	6-12 mån	1-5 år	>5 år
Banklån	SEK	-547	-406	-4 304	-660	-169	-396	-4 819	—
Certifikat	SEK	—	—	—	—	—	—	—	—
Medium Term Notes	SEK	-1 088	-2 055	-7 573	-1 027	-79	-1 850	-5 591	-1 030
European Medium Term Notes	EUR	-244	-118	-1 825	-12 177	-255	-123	-3 967	-10 023
Private placements	USD	-176	-176	-5 593	-1 440	-874	-1 172	-5 902	—
Derivat									
- valutaderivat		176	37	-1	0	-477	-5	-3	—
- räntederivat		-55	-40	-260	-101	-39	-26	-245	-69
- råvaru- och elderivat		-49	-82	-62	0	5	-5	11	—
Finansiell leasing		-10	-9	-55	-7	-2	-2	-56	—
Leverantörsskulder		-5 953	—	—	—	-6 286	—	—	—
Summa		-7 946	-2 849	-19 673	-15 412	-8 176	-3 579	-20 572	-11 122

TIDPUNKT DÅ SÄKRADE KASSAFLÖDEN I SÄKRINGSRESERVEN BERÄKNAS INTRÄFFA OCH PÅVERKA ÅRETS RESULTAT

	Kv1 2017	Kv2 2017	Kv3 2017	Kv4 2017	Kv1 2018	Kv2 2018	Kv3 2018	Kv4 2018	2019 eller senare
Valutaderivat	-27	-5	-4	0	2	0	-1	0	0
Räntederivat	—	—	-15	0	0	—	—	0	-224
Råvaru- och elderivat	5	1	0	-5	-1	0	0	9	3
Totalt	-22	-4	-18	-5	1	0	-1	9	-222

NOT 28. Närstående**NÄRSTÄENDERELATIONER**

Koncernens försäljning till intresseföretag uppgick till 856 MSEK (721). Koncernens inköp från intresseföretag uppgick till 179 MSEK (219). Lån till intresseföretag uppgick sammanlagt till 0 MSEK (206). Ränteuträkterna från lån till intresseföretag var 3 MSEK (6). Utställda garantier till förmån för intresseföretag har lämnats om 0 MSEK (0). Samtliga transaktioner sker på marknadsmässiga villkor.

Av moderbolagets fakturerade försäljning utgjorde 11 350 MSEK (12 121), vilket motsvarar 75 % (77), försäljning till koncernföretag. Exportandelen utgjorde 73 % (73). Av moderbolagets inköp kom 2 420 MSEK (2 575) eller 16 % (17) från koncernföretag. Moderbolaget har inga lån till intresseföretag. Utställda garantier till förmån för intresseföretag har lämnats om 0 MSEK (0). Samtliga transaktioner sker på marknadsmässiga villkor.

TRANSAKTIONER MED NYCKELPERSONER I LEDANDE STÄLLNING

Utöver vad som angivits i not 3.5 Ersättningar till styrelse och ledande befattningshavare samt i beskrivningen av styrelsen har inga transaktioner med närstående fysiska personer ägt rum.

NOT 29. Kompletterande upplysningar kassaflödesanalys

	2015	2016
Likvida medel		
Koncernen		
Följande delkomponenter ingår i likvida medel:		
Kassa och bank	3 586	3 330
Kortfristiga placeringar, jämställda med likvida medel	2 790	5 488
Summa enligt balansräkningen	6 376	8 818
Summa enligt kassaflödesanalysen	6 376	8 818
Moderbolaget		
Följande delkomponenter ingår i likvida medel:		
Kassa och bank	1	1
Summa enligt balansräkningen	1	1
Summa enligt kassaflödesanalysen	1	1

Kortfristiga placeringar har klassificerats som likvida medel enligt följande utgångspunkter:

- De har en obetydlig risk för värdefluktuationer
- De kan lätt omvandlas till kassamedel
- De har en löptid om högst tre månader från anskaffningstidpunkten

	Koncernen		Moderbolaget	
	2015	2016	2015	2016
Betald och erhållen ränta och utdelning				
Erhållen utdelning	9	5	7 975	337
Erhållen ränta	134	176	1 087	864
Erlagd ränta	-1 891	-1 743	-1 405	-775
Totalt	-1 748	-1 562	7 657	426

	Koncernen		Moderbolaget	
	2015	2016	2015	2016
Justeringar för poster som inte ingår i kassaflödet				
Förändring i värdet av finansiella instrument	—	—	-31	-13
Ej utdelade resultatandelar i intresseföretag	3	-6	—	—
Realisationsresultat vid försäljning av anläggningstillgångar	-72	-77	-34	25
Avsättningar till pensioner	—	—	6	-26
Övriga avsättningar	1 832	-847	142	-43
Övrigt	-194	415	118	1 611
Totalt	1 569	-515	201	1 554

	2015	2016
	Förvärv av dotterföretag och andra affärsenheter – koncernen	
Förvärvade tillgångar och skulder:		
Immateriella tillgångar	15	4
Materiella anläggningstillgångar	2	1
Varulager	3	6
Kortfristiga fordringar	5	7
Likvida medel	4	10
Summa tillgångar	29	28
Icke räntebärande skulder	-18	-13
Summa avsättningar och skulder	-18	-13
Identifierbara nettotillgångar	11	15

Tillgångar och skulder förvärvade under 2016 hänför sig till förvärven av Prometec GmbH och Comara GmbH.

NOTER

NOT 30. Förvärv och avyttring av rörelse och avvecklad verksamhet

I nedanstående tabell specificeras de förvärv som gjordes under 2015 och 2016. Årliga intäkter och antal medarbetare avser förhållandet vid tidpunkten för förvärvet.

Affärsområde	Företag	Förvärvsdatum	Årliga intäkter	Antal medarbetare
Other Operations	SGL Technology B.V.	15 september 2015	60	20
Sandvik Machining Solutions	Prometec GmbH	25 januari 2016	48	35
Sandvik Machining Solutions	Comara GmbH	1 oktober 2016	8	16

Prometec GmbH

Sandvik förvärvade 100 % av aktierna i Prometec GmbH den 25 januari 2016. Köpeskillingen uppgick till 46 MSEK, varav 37 MSEK betalades kontant och 9 MSEK bestod av en villkorad köpeskillning. Prometec är en ledande leverantör av avancerade lösningar för övervakning och kontroll av bearbetningsprocesser inom industriell tillverkning. Företaget levererar även utrustning för laserdiagnostik och verkar huvudsakligen på den europeiska och nordamerikanska marknaden. En stor del av kundbasen kommer från den globala fordonsindustrin.

Comara GmbH

Den 1 oktober 2016 förvärvades Comara GmbH genom en inkrämsöverlåtelse. Sandvik betalade kontant 4 MSEK för rörelsen och dess tillgångar. Comara är specialiserat på att samla, utvärdera och använda realtidsdata för att koppla samman maskiner. Tillsammans med Walter, utvecklar företaget även mjukvarulösningar för att sammankoppla alla enheter i produktionsmiljön, från maskiner och verktyg till logistik och databaser. Med "appCom", erbjuder Comara maskintillverkare och industriföretag en egen plattform för individuella "appar" – särskilda programvarumoduler i produktionsmiljön.

Verkliga värden av tillgångar och skulder i förvärvade verksamheter visas i nedanstående tabell.

VERKLIGT VÄRDE FÖR TILLGÅNGAR OCH SKULDER I FÖRVÄRVADE VERKSAMHETER GENOMFÖRDA UNDER 2016

Verkligt värde redovisat i koncernen

Immateriella anläggningstillgångar	4
Materiella anläggningstillgångar	1
Varulager	6
Kortfristiga fordringar	7
Likvida medel	10
Icke räntebärande skulder	-13
Identifierbara nettotillgångar	15
Goodwill	35
Köpeskillning	50
Likvida medel i förvärvade verksamheter	-10
Skuldförd köpeskillning	-5
Villkorad köpeskillning som ej betalas ut	-4
Netto erlagd likvid	31

Värdet på förvärvade tillgångar och övertagna skulder i Prometec och Comara har fastställts preliminärt i avvaktan på en slutlig värdering. Värdering till verkligt värde har ökat värdet på nettotillgångarna redovisade som immateriella poster.

GOODWILL

Goodwill har uppstått som ett resultat av synergieffekter. Goodwill förväntas inte vara skattemässigt avdragsgill. För närmare upplysningar om goodwill se not 12.

FÖRVÄRVSRELATERADE UTGIFTER

Förvärvsrelaterade utgifter uppgår till 4 MSEK och avser arvoden till konsulter i samband med due diligence. Dessa utgifter har redovisats som övriga rörelsekostnader.

FÖRVÄRVADE FORDRINGAR

Verkligt värde på kundfordringar uppgår till 6 MSEK.

VILLKORAD KÖPEKILLING

Förvärvsavtalet avseende Prometec GmbH anger att en tilläggsköpeskillning skall utgå till säljarna om ett specifikt licensavtal med Ford Motor Company förlängs med fem år med början den 1 juli 2016 och om omsättningen överstiger ett fastställt belopp. Verkligt värde för tilläggsköpeskillningen uppgår till 9 MSEK. Eftersom licensavtalet inte förnyades det datum som hade definierats, kommer 4 MSEK inte att betalas till säljaren. Resterande del av tilläggsköpeskillningen uppgår till 5 MSEK och förväntas betalas i februari 2017.

Överförd ersättning

Likvida medel	41
Villkorad köpeskillning	5
	46

VERKLIGT VÄRDE FÖR TILLGÅNGAR OCH SKULDER I FÖRVÄRVADE VERKSAMHETER GENOMFÖRDA UNDER 2015

Värdet på förvärvade tillgångar och övertagna skulder har fastställts slutgiltigt vad avser förvärvet av SGL Technology B.V. som genomfördes 2015. Värdering till verkligt värde har ökat värdet på nettotillgångar med 9 MSEK, vilket är en förändring med -2 MSEK jämfört med tidigare beräkningar.

Verkligt värde redovisat i koncernen

Immateriella anläggningstillgångar	12
Materiella anläggningstillgångar	2
Varulager	3
Kortfristiga fordringar	5
Likvida medel	4
Icke räntebärande skulder	-16
Identifierbara nettotillgångar	10
Köpeskillning	10
Likvida medel i förvärvade verksamheter	-4
Netto erlagd likvid	6

BIDRAG FRÅN FÖRETAG FÖRVÄRVADE UNDER 2016 PER AFFÄRSOMRÅDE

	Sandvik Machining Solutions	Sandvik Mining and Rock Technology	Sandvik Materials Technology	Other Operations	Totalt
Bidrag från tidpunkten då bestämmande inflytande förelåg					
Intäkter	46	—	—	—	46
Årets resultat	-2	—	—	—	-2
Bidrag om förvärvet hade gjorts 1 januari 2016					
Intäkter	56	—	—	—	56
Årets resultat	-2	—	—	—	-2

BIDRAG FRÅN FÖRETAG FÖRVÄRVADE UNDER 2015 PER AFFÄRSOMRÅDE

	Sandvik Machining Solutions	Sandvik Mining and Rock Technology	Sandvik Materials Technology	Other Operations	Totalt
Bidrag från tidpunkten då bestämmande inflytande förelåg					
Intäkter	—	—	—	25	25
Årets resultat	—	—	—	1	1
Bidrag om förvärvet hade gjorts 1 januari 2015					
Intäkter	—	—	—	67	67
Årets resultat	—	—	—	3	3

AVVECKLAD VERKSAMHET

Den 1 oktober 2015 meddelade Sandvik avsikten att avyttra projektffären Mining Systems, vilket är ett separat produktområde inom Sandvik Mining and Rock Technology som konstruerar, levererar och installerar materialhanteringssystem till gruvindustrin. Avyttringen av Mining Systems kommer att ge Sandvik Mining and Rock Technology möjlighet att fokusera mer på sin kärnverksamhet. I samband med den pågående avyttringen gjordes under 2015 en nedskrivning av tillgångar till ett värde som motsvarar det uppskattade försäljningspriset med avdrag för försäljningskostnader. Nedskrivningen, som är hänförlig till projekt, uppgick tillsammans med avsättningen för uppskattade försäljningskostnader till 998 MSEK. Under 2016 genomfördes ytterligare nedskrivningar av tillgångar som uppgick till 847 MSEK. Sedan det tredje kvartalet 2015 och fram till dess att avyttringen är genomförd kommer Mining Systems att rapporteras som avyttringsgrupp i Sandviks finansiella rapportering. Sandvik har tidigare informerat om sin målsättning att genomföra avyttringen av Mining Systems under det fjärde kvartalet 2016. Affären kunde emellertid inte genomföras enligt plan eftersom inte alla villkor för affären hade uppfyllts. Processen för att avsluta avyttringen av Mining Systems fortsätter med olika intressenter.

Av nedanstående sammanställningar framgår resultaträkningen för Mining Systems, balansräkningen i sammandrag per 31 december 2016 samt kassaflödesanalys i sammandrag.

RESULTATRÄKNING FÖR AVVECKLAD VERKSAMHET

	2015	2016
Intäkter	4 977	2 877
Kostnad för sålda varor	-5 512	-3 001
Bruttoresultat	-535	-124
Försäljningskostnader	-201	-305
Administrationskostnader	-404	-222
Forsknings- och utvecklingskostnader	-13	-22
Övriga rörelseintäkter	1	0
Övriga rörelsekostnader	-57	-688
Rörelseresultat	-1 209	-1 361
Finansiella intäkter	—	—
Finansiella kostnader	-40	-9
Finansnetto	-40	-9
Resultat efter finansiella poster	-1 249	-1 370
Skatt	—	—
Årets resultat	-1 249	-1 370

TILLGÅNGAR OCH SKULDER SOM INNEHAS FÖR FÖRSÄLJNING

	2015	2016
Anläggningstillgångar	558	103
Omsättningstillgångar	1 561	255
Totala tillgångar	2 119	358
Långfristiga skulder	26	64
Kortfristiga skulder	1 863	833
Totala skulder	1 889	897

KASSAFLÖDEANALYS FÖR AVVECKLAD VERKSAMHET

	2015	2016
Kassaflöde från den löpande verksamheten	-841	-510
Kassaflöde från investeringsverksamheten	-45	-21
Kassaflöde från finansieringsverksamheten	0	8
Årets kassaflöde från avvecklad verksamhet	-886	-523

NOT 31. Uppgifter om moderbolaget

Sandvik Aktiebolag, organisationsnummer 556000-3468, är ett svenskt aktiebolag, vars styrelse har sitt säte i Stockholm. Adressen till huvudkontoret är Box 510, 101 30 Stockholm. Besöksadressen är World Trade Center, Kungsbron 1, sektion G, våning 6.

Moderbolagets aktier är noterade på Nasdaq Stockholm. Aktier kan även handlas i USA i form av ADR (American Depositary Receipts).

Koncernredovisningen för år 2016 omfattar moderbolaget och dess dotterföretag, tillsammans benämnda koncernen. I koncernen ingår även ägd andel av innehaven i intresseföretag.

NOT 32. Upplysningar om aktier, ägarförhållanden och rättigheter

Följande noteras utifrån kraven i 6 kap 2 a § Årsredovisningslagen: Moderbolagets aktiekapital utges i en serie där en aktie berättigar till en röst. Det totala antalet aktier ska lägst vara 1 000 000 000 och högst 4 000 000 000.

Antalet aktier vid utgången av 2016 uppgick till 1 254 385 923 (1 254 385 923) med ett kvotvärde om 1,20 SEK per aktie. Vid kontant- eller kvittningsemissioner äger aktieägare företrädesrätt till teckning av nya aktier. Några begränsningar avseende aktiers överlåtbarhet föreligger inte.

NOTER

1 Aktieinnehav som direkt och indirekt representerar minst 10%
2 av röstetalet avser AB Industrivärden med 11,8%.

3 Bolagsordningen i Sandvik AB föreskriver bland annat verksam-
4 hetens inriktning, säte och aktiekapital (minimi- och maximikapital).
5 Bolagsordningen anger inte att någon av styrelsens ledamöter
6 ska utses på annat sätt än av bolagsstämman. Arbetstagarrepresentanter
7 utses dock av de fackliga organisationerna med stöd av
8 lag om styrelserepresentation för de privatanställda.

9 Bolag i koncernen har låneavtal med villkor som kan få verkan
10 om kontrollen över bolaget förändras till följd av ett offentligt
11 uppköpserbjudande.

12 Det finns inga anställningsavtal mellan bolag i koncernen och
13 moderbolagets styrelseledamöter eller anställda som föreskriver
14 ersättningar om dessa säger upp sig, sägs upp utan skälig
15 grund eller om deras anställning upphör som följd av ett offentligt
16 uppköpserbjudande.

17 NOT 33. Förslag till vinstdisposition

18 Styrelsen och verkställande direktören föreslår en utdelning om
19 2,75 kronor (2,50) per aktie till årsstämman 2017, vilket motsvarar
20 cirka 3,4 miljarder kronor (3,1).

21 Utdelning, 2,75 kronor per aktie	
22 x antal aktier 1 254 385 923 =	3 449 561 288
23 I ny räkning överförs	22 836 317 814
24 Summa, SEK	<hr/> 26 285 879 102

MOTIVERING TILL UTDELNINGSFÖRSLAG

Styrelsens yttrande enligt 18 kap. 4§ aktiebolagslagen.

Verksamhetens art och omfattning framgår av bolagsordningen och avgivna årsredovisningar.

Den verksamhet som bedrivs i bolaget medför inte risker utöver vad som förekommer eller kan antas förekomma i branschen eller de risker som i övrigt är förenade med bedrivande av näringsverksamhet. Beträffande väsentliga händelser hänvisas till vad som framgår av förvaltningsberättelsen.

Bolagets ekonomiska situation per den 31 december 2016 framgår av denna årsredovisning. Den föreslagna utdelningen utesluter inte investeringar som bedöms erforderliga. Företaget har vidare en likviditetsreserv i form av en ej utnyttjad kreditfacilitet som uppgår till 9 000

miljoner kronor, vilket medför att bolaget bör klara oväntade händelser och tillfälliga variationer i betalningsströmmarna i rimlig omfattning. Bolagets ekonomiska ställning ger inte upphov till någon annan bedömning än att bolaget kan fortsätta sin verksamhet samt att bolaget kan förväntas fullgöra sina förpliktelser på kort och lång sikt.

Med hänvisning till ovanstående och vad som i övrigt kommit till styrelsens kännedom är det styrelsens bedömning att den föreslagna utdelningen är försvarbar med beaktande av de krav som verksamhetens art, omfattning och risker ställer på storleken av bolagets och koncernens egna kapital samt bolagets och koncernverksamhetens konsolideringsbehov, likviditet och ställning i övrigt.

Stockholm den 1 mars 2017

Sandvik Aktiebolag (publ)
STYRELSEN

FÖRSLAG TILL VINSTDISPOSITION

Styrelsen föreslår att till årsstämman förfogande stående vinstmedel:

balanserade vinstmedel	26 102 317 380
samt årets resultat	183 561 722
Kronor	26 285 879 102

disponeras på följande sätt:
till aktieägarna utdelas

2,75 kronor per aktie	3 449 561 288
i ny räkning överförs	22 836 317 814
Kronor	26 285 879 102

Som avstämningsdag för rätt till utdelning föreslås tisdagen den 2 maj 2017.

Koncernens och moderbolagets resultat- och balansräkningar blir föremål för fastställelse på årsstämman den 27 april 2017.

Styrelsen och verkställande direktören försäkrar att årsredovisningen har upprättats i enlighet med god redovisningssed och att koncernredovisningen har upprättats i enlighet med de internationella redovisningsstandarder som avses i Europaparlamentets och rådets förordning (EG) nr 1606/2002 av den 19 juli 2002 om tillämpning av internationella redovisningsstandarder. Årsredovisningen respektive koncernredovisningen ger en rättvisande bild av moderbolagets respektive koncernens ställning och resultat. Förvaltningsberättelsen för moderbolaget respektive koncernen ger en rättvisande översikt över utvecklingen av moderbolagets respektive koncernens verksamhet, ställning och resultat samt beskriver väsentliga risker och osäkerhetsfaktorer som moderbolaget respektive de företag som ingår i koncernen står inför.

Stockholm den 1 mars 2017

Johan Molin
Ordförande

Jennifer Allerton
Styrelseledamot

Claes Boustedt
Styrelseledamot

Jürgen M Geissinger
Styrelseledamot

Johan Karlström
Styrelseledamot

Tomas Kärnström
Styrelseledamot

Thomas Lilja
Styrelseledamot

Helena Stjernholm
Styrelseledamot

Lars Westerberg
Styrelseledamot

Björn Rosengren
Styrelseledamot
Verkställande direktör och koncernchef

Vår revisionsberättelse har avgivits den 6 mars 2017

KPMG AB

Joakim Thilstedt
Auktoriserad revisor

REVISIONSBERÄTTELSE

TILL ÅRSSTÄMMAN I SANDVIK AB (PUBL),
ORG. NR 556000-3468

RAPPORT OM ÅRSREDOVISNINGEN OCH KONCERNREDOVISNINGEN

Uttalanden

Vi har utfört en revision av årsredovisningen och koncernredovisningen för Sandvik AB (publ) för år 2016. Bolagets årsredovisning och koncernredovisning ingår på sidorna 42–124 i detta dokument.

Enligt vår uppfattning har årsredovisningen upprättats i enlighet med årsredovisningslagen och ger en i alla väsentliga avseenden rättvisande bild av moderbolagets finansiella ställning per den 31 december 2016 och av dess finansiella resultat och kassaflöde för året enligt årsredovisningslagen. Koncernredovisningen har upprättats i enlighet med årsredovisningslagen och ger en i alla väsentliga avseenden rättvisande bild av koncernens finansiella ställning per den 31 december 2016 och av dess finansiella resultat och kassaflöde för året enligt International Financial Reporting Standards (IFRS), så som de antagits av EU, och årsredovisningslagen.

En bolagsstyrningsrapport har upprättats. Förvaltningsberättelsen och bolagsstyrningsrapporten är förenliga med årsredovisningens och koncernredovisningens övriga delar, och bolagsstyrningsrapporten är i överensstämmelse med årsredovisningslagen.

Vi tillstyrker därför att bolagsstämman fastställer resultaträkningen och balansräkningen för moderbolaget och för koncernen.

Grund för uttalanden

Vi har utfört revisionen enligt International Standards on Auditing (ISA) och god revisionssed i Sverige. Vårt ansvar enligt dessa standarder beskrivs närmare i avsnittet Revisorns ansvar. Vi är oberoende i förhållande till moderbolaget och koncernen enligt god revisorssed i Sverige och har i övrigt fullgjort vårt yrkesetiska ansvar enligt dessa krav.

Vi anser att de revisionsbevis vi har inhämtat är tillräckliga och ändamålsenliga som grund för våra uttalanden.

Särskilt betydelsefulla områden

Särskilt betydelsefulla områden för revisionen är de områden som enligt vår professionella bedömning var de mest betydelsefulla för revisionen av årsredovisningen och koncernredovisningen för den aktuella perioden. Dessa områden behandlades inom ramen för revisionen av, och i vårt ställningstagande till, årsredovisningen och koncernredovisningen som helhet, men vi gör inga separata uttalanden om dessa områden. Om inget annat anges avser områdena koncernredovisningen.

Värdering av förvärvade immateriella tillgångar och moderbolagets andelar i koncernföretag

Se not 12 respektive 14 och redovisningsprinciper på sidorna 85-88 i årsredovisningen och koncernredovisningen för detaljerade upplysningar och beskrivning av området.

Beskrivning av området

Det redovisade värdet för förvärvade immateriella anläggningstillgångar i form av goodwill, patent, licenser, varumärken etc uppgår per den 31 december 2016 till 19 240 MSEK, vilket utgör cirka 19 % av balansomslutningen. Goodwill ska årligen, eller vid indikation på värdenedgång, bli föremål för nedskrivningsprövning vilken innehåller både komplexitet och betydande inslag av bedömningar. En nedskrivningsprövning måste upprättas för var och en av de kassagenererande enheterna.

Nedskrivningsprövningen ska enligt IFRS genomföras enligt en viss teknik där framtidsbedömningar om både interna och externa förutsättningar och planer måste göras. Exempel på sådana bedömningar är framtida kassaflöden och vilken diskonteringsränta som bör användas för att beakta att framtida bedömda inbetalningar är förenade med risk.

Moderbolaget redovisade per den 31 december 2016 andelar i koncernföretag om 33 111 MSEK. Om värdet på andelarna överstiger eget kapital i respektive koncernföretag görs samma typ av prövning, med samma teknik och ingångsvärden, som sker med avseende på goodwill i koncernen.

Hur området har beaktats i revisionen

Vi har tagit del av och bedömt koncernens nedskrivningsprövningar för att säkerställa huruvida de är genomförda i enlighet med den teknik som föreskrivs i IFRS.

Vidare har vi bedömt rimligheten i framtida kassaflöden och den antagna diskonteringsräntan genom att ta del av och utvärdera koncernledningens skriftliga dokumentation och planer. Vi har även haft genomgångar med koncernledningen samt utvärderat tidigare års bedömningar i förhållande till faktiska utfall.

Vi har involverat våra egna värderingsspecialister i revisions-teamet för att på så sätt säkerställa erfarenhet och kompetens inom området, främst vad gäller använd metodik. En viktig del i vårt arbete har även varit att utvärdera hur förändringar i antaganden kan påverka värderingen.

Vi har bedömt rimligheten i den omallokering av goodwill till nya kassagenererande enheter som gjorts under året med anledning av den omorganisation som genomförts i koncernen. Bedömningen har utförts genom intervju med koncernledningen samt utvärdering av koncernens skriftliga dokumentation av den nya allokeringen.

Vi har också kontrollerat fullständigheten i upplysningarna i årsredovisningen och bedömt om de överensstämmer med de antaganden som koncernledningen har tillämpat i sin värdering och att de i allt väsentligt motsvarar de upplysningar som ska lämnas enligt IFRS.

Avsättningar för pensioner

Se not 20 och redovisningsprinciper på sidorna 86 och 88-89 i årsredovisningen och koncernredovisningen för detaljerade upplysningar och beskrivning av området.

Beskrivning av området

Koncernen har en pensionsförpliktelse som huvudsakligen är hänförlig till Storbritannien, USA, Sverige, Finland och Tyskland. Före avdrag för verkligt värde av förvaltningstillgångar uppgår pensionsförpliktelsen till 26 600 MSEK per den 31 december 2016.

Uppskattningen av värdet på pensionsförpliktelsen är beroende av ett flertal olika antaganden, till exempel avseende livslängd och inflation, samt vilken ränta som används för att diskontera de uppskattade pensionsutbetalningarna till nuvärde. Koncernen anlitar externa aktuarier för att genomföra den komplicerade beräkningen.

Ändringar i de antaganden som beräkningarna baseras på kan få stor påverkan på det redovisade totalresultatet och på pensionsförpliktelsens storlek.

Hur området har beaktats i revisionen

Vi har tagit del av den rapport som de externa aktuarierna upprättat och som använts av koncernen för värdering av pensionsförpliktelsen. De viktiga antaganden för diskonteringsränta, inflation, löneökningar och livslängd som använts i beräkningen har vi, med hjälp av våra specialister, kritiskt bedömt mot de antaganden som används av andra jämförbara företag och även relaterat uppgifterna till externt erhållen marknadsdata.

Vi har också kontrollerat fullständigheten i de upplysningar som lämnas i årsredovisningen och bedömt dem med avseende på använda antaganden och känslighetsanalys.

Redovisning av verksamheter under avveckling

Se not 30 och redovisningsprinciper på sidan 87 i årsredovisningen och koncernredovisningen för detaljerade upplysningar och beskrivning av området.

Beskrivning av området

Koncernen redovisar produktområdet Mining Systems som verksamhet under avveckling i resultaträkningen och som en avyttringsgrupp som innehas för försäljning i balansräkningen. Resultatet för den avvecklade verksamheten uppgår för 2016 till -1 370 MSEK.

Redovisningsreglerna för verksamheter under avveckling kräver särskilda villkor som måste uppfyllas och innehåller inslag av bedömningar från koncernledningen. Det finns även särskilda upplysningskrav kopplade till området.

Den verksamhet som bedrivs i Mining Systems innehåller i sig också komplexa bedömningar om det ekonomiska utfallet för de pågående projekten.

Hur området har beaktats i revisionen

Vi har bedömt koncernens antaganden för att klassificera Mining Systems som en verksamhet under avveckling genom att vi tagit del av mötesprotokoll och annan relevant dokumentation från den pågående försäljningsprocessen samt genomfört diskussioner med koncernledningen.

Vi har utvärderat verksamhetens interna kontroll för projektuppföljning. Genom urval har vi bedömt projektkalkyler och för dessa utvärderat de antaganden som verksamheten gjort vilka ligger till grund för den löpande intäktsredovisningen och eventuella reserveringar.

Vidare har vi bedömt om tillgångarna och skulderna i avyttringsgruppen blivit korrekt identifierade och upptagna i redovisningen på balansdagen.

Vi har också kontrollerat fullständigheten i upplysningarna i årsredovisningen.

Annan information än årsredovisningen och koncernredovisningen

Detta dokument innehåller även annan information än årsredovisningen och koncernredovisningen och återfinns på sidorna 1–41, 129–144 och 146–152. Det är verkställande direktören som har ansvaret för denna andra information.

Vårt uttalande avseende årsredovisningen och koncernredovisningen omfattar inte denna information och vi gör inget uttalande med bestyrkande avseende denna andra information.

I samband med vår revision av årsredovisningen och koncernredovisningen är det vårt ansvar att läsa den information som identifieras ovan och överväga om informationen i väsentlig utsträckning är oförenlig med årsredovisningen och koncernredovisningen. Vid denna genomgång beaktar vi även den kunskap vi i övrigt inhämtat under revisionen samt bedömer om informationen i övrigt verkar innehålla väsentliga felaktigheter.

Om vi, baserat på det arbete som har utförts avseende denna information, drar slutsatsen att den andra informationen innehåller en väsentlig felaktighet, är vi skyldiga att rapportera detta. Vi har inget att rapportera i det avseendet.

Styrelsens och verkställande direktörens ansvar

Det är styrelsen och verkställande direktören som har ansvaret för att årsredovisningen och koncernredovisningen upprättas och att de ger en rättvisande bild enligt årsredovisningslagen och, vad gäller koncernredovisningen, enligt IFRS så som de antagits av EU. Styrelsen och verkställande direktören ansvarar även för den interna kontroll som de bedömer är nödvändig för att upprätta en årsredovisning och koncernredovisning som inte innehåller några väsentliga felaktigheter, vare sig dessa beror på oegentligheter eller på fel.

Vid upprättandet av årsredovisningen och koncernredovisningen ansvarar styrelsen och verkställande direktören för bedömningen av bolagets och koncernens förmåga att fortsätta verksamheten. De uppger, när så är tillämpligt, om förhållanden som kan påverka förmågan att fortsätta verksamheten och att använda antagandet om fortsatt drift. Antagandet om fortsatt drift tillämpas dock inte om styrelsen och verkställande direktören avser att likvidera bolaget, upphöra med verksamheten eller inte har något realistiskt alternativ till att göra något av detta.

Styrelsens revisionsutskott ska, utan att det påverkar styrelsens ansvar och uppgifter i övrigt, bland annat övervaka bolagets finansiella rapportering.

Revisorns ansvar

Våra mål är att uppnå en rimlig grad av säkerhet om huruvida årsredovisningen och koncernredovisningen som helhet inte innehåller några väsentliga felaktigheter, vare sig dessa beror på oegentligheter eller på fel, och att lämna en revisionsberättelse som innehåller våra uttalanden. Rimlig säkerhet är en hög grad av säkerhet, men är ingen garanti för att en revision som utförs enligt ISA och god revisionssed i Sverige alltid kommer att upptäcka en väsentlig felaktighet om en sådan finns. Felaktigheter kan uppstå på grund av oegentligheter eller fel och anses vara väsentliga om de enskilt eller tillsammans rimligen kan förväntas påverka de ekonomiska beslut som användare fattar med grund i årsredovisningen och koncernredovisningen.

Som del av en revision enligt ISA använder vi professionellt omdöme och har en professionellt skeptisk inställning under hela revisionen. Dessutom:

- identifierar och bedömer vi riskerna för väsentliga felaktigheter i årsredovisningen och koncernredovisningen, vare sig dessa beror på oegentligheter eller på fel, utformar och utför granskningsåtgärder bland annat utifrån dessa risker och inhämtar revisionsbevis som är tillräckliga och ändamålsenliga för att

utgöra en grund för våra uttalanden. Risken för att inte upptäcka en väsentlig felaktighet till följd av oegentligheter är högre än för en väsentlig felaktighet som beror på fel, eftersom oegentligheter kan innefatta agerande i maskopi, förfalskning, avsiktliga utelämnanden, felaktig information eller åsidosättande av intern kontroll.

- skaffar vi oss en förståelse av den del av bolagets interna kontroll som har betydelse för vår revision för att utforma granskningsåtgärder som är lämpliga med hänsyn till omständigheterna, men inte för att uttala oss om effektiviteten i den interna kontrollen.
- utvärderar vi lämpligheten i de redovisningsprinciper som används och rimligheten i styrelsens och verkställande direktörens uppskattningar i redovisningen och tillhörande upplysningar.
- drar vi en slutsats om lämpligheten i att styrelsen och verkställande direktören använder antagandet om fortsatt drift vid upprättandet av årsredovisningen och koncernredovisningen. Vi drar också en slutsats, med grund i de inhämtade revisionsbevisen, om huruvida det finns någon väsentlig osäkerhetsfaktor som avser sådana händelser eller förhållanden som kan leda till betydande tvivel om bolagets och koncernens förmåga att fortsätta verksamheten. Om vi drar slutsatsen att det finns en väsentlig osäkerhetsfaktor, måste vi i revisionsberättelsen fästa uppmärksamheten på upplysningarna i årsredovisningen och koncernredovisningen om den väsentliga osäkerhetsfaktorn eller, om sådana upplysningar är otillräckliga, modifiera uttalandet om årsredovisningen och koncernredovisningen. Våra slutsatser baseras på de revisionsbevis som inhämtas fram till datumet för revisionsberättelsen. Dock kan framtida händelser eller förhållanden göra att ett bolag och en koncern inte längre kan fortsätta verksamheten.
- utvärderar vi den övergripande presentationen, strukturen och innehållet i årsredovisningen och koncernredovisningen, däribland upplysningarna, och om årsredovisningen och koncernredovisningen återger de underliggande transaktionerna och händelserna på ett sätt som ger en rättvisande bild.
- inhämtar vi tillräckliga och ändamålsenliga revisionsbevis avseende den finansiella informationen för enheterna eller affärsaktiviteterna inom koncernen för att göra ett uttalande avseende koncernredovisningen. Vi ansvarar för styrning, övervakning och utförande av koncernrevisionen. Vi är ensamt ansvariga för våra uttalanden.

Vi måste informera styrelsen om bland annat revisionens planerade omfattning och inriktning samt tidpunkten för den. Vi måste också informera om betydelsefulla iakttagelser under revisionen, däribland de eventuella betydande brister i den interna kontrollen som vi identifierat.

Vi måste också förse styrelsen med ett uttalande om att vi har följt relevanta yrkesetiska krav avseende oberoende, och ta upp alla relationer och andra förhållanden som rimligen kan påverka vårt oberoende, samt i tillämpliga fall tillhörande motåtgärder.

Av de områden som kommuniceras med styrelsen fastställer vi vilka av dessa områden som varit de mest betydelsefulla för revisionen av årsredovisningen och koncernredovisningen, inklusive de viktigaste bedömda riskerna för väsentliga felaktigheter, och som därför utgör de för revisionen särskilt betydelsefulla områdena. Vi beskriver dessa områden i revisionsberättelsen såvida inte lagar eller andra författningar förhindrar upplysning om frågan eller när, i ytterst sällsynta fall, vi bedömer att en fråga inte ska kommuniceras i revisionsberättelsen på grund av att de negativa konsekvenserna av att göra det rimligen skulle väntas vara större än allmänintresset av denna kommunikation.

RAPPORT OM ANDRA KRAV ENLIGT LAGAR OCH ANDRA FÖRFATTNINGAR

Uttalanden

Utöver vår revision av årsredovisningen och koncernredovisningen har vi även utfört en revision av styrelsens och verkställande direktörens förvaltning för Sandvik AB (publ) för år 2016 samt av förslaget till dispositioner beträffande bolagets vinst eller förlust.

Vi tillstyrker att bolagsstämman disponerar vinsten enligt förslaget i förvaltningsberättelsen och beviljar styrelsens ledamöter och verkställande direktören ansvarsfrihet för räkenskapsåret.

Grund för uttalanden

Vi har utfört revisionen enligt god revisions sed i Sverige. Vårt ansvar enligt denna beskrivs närmare i avsnittet Revisorns ansvar. Vi är oberoende i förhållande till moderbolaget och koncernen enligt god revisors sed i Sverige och har i övrigt fullgjort vårt yrkes-etiska ansvar enligt dessa krav.

Vi anser att de revisionsbevis vi har inhämtat är tillräckliga och ändamålsenliga som grund för våra uttalanden.

Styrelsens och verkställande direktörens ansvar

Det är styrelsen som har ansvaret för förslaget till dispositioner beträffande bolagets vinst eller förlust. Vid förslag till utdelning innefattar detta bland annat en bedömning av om utdelningen är försvarlig med hänsyn till de krav som bolagets och koncernens verksamhetsart, omfattning och risker ställer på storleken av moderbolagets och koncernens egna kapital, konsolideringsbehov, likviditet och ställning i övrigt.

Styrelsen ansvarar för bolagets organisation och förvaltningen av bolagets angelägenheter. Detta innefattar bland annat att fortlöpande bedöma bolagets och koncernens ekonomiska situation och att tillse att bolagets organisation är utformad så att bokföringen, medelsförvaltningen och bolagets ekonomiska angelägenheter i övrigt kontrolleras på ett betryggande sätt.

Den verkställande direktören ska sköta den löpande förvaltningen enligt styrelsens riktlinjer och anvisningar och bland annat vidta de åtgärder som är nödvändiga för att bolagets bokföring ska fullgöras i överensstämmelse med lag och för att medelsförvaltningen ska skötas på ett betryggande sätt.

Revisorns ansvar

Vårt mål beträffande revisionen av förvaltningen, och därmed vårt uttalande om ansvarsfrihet, är att inhämta revisionsbevis för att med en rimlig grad av säkerhet kunna bedöma om någon styrelseledamot eller verkställande direktören i något väsentligt avseende:

- företagit någon åtgärd eller gjort sig skyldig till någon försummelse som kan föranleda ersättnings skyldighet mot bolaget, eller
- på något annat sätt handlat i strid med aktiebolagslagen, årsredovisningslagen eller bolagsordningen.

Vårt mål beträffande revisionen av förslaget till dispositioner av bolagets vinst eller förlust, och därmed vårt uttalande om detta, är att med rimlig grad av säkerhet bedöma om förslaget är förenligt med aktiebolagslagen.

Rimlig säkerhet är en hög grad av säkerhet, men ingen garanti för att en revision som utförs enligt god revisions sed i Sverige alltid kommer att upptäcka åtgärder eller försummelser som kan föranleda ersättnings skyldighet mot bolaget, eller att ett förslag till dispositioner av bolagets vinst eller förlust inte är förenligt med aktiebolagslagen.

Som en del av en revision enligt god revisions sed i Sverige använder vi professionellt omdöme och har en professionellt skeptisk inställning under hela revisionen. Granskningen av förvaltningen och förslaget till dispositioner av bolagets vinst eller förlust grundar sig främst på revisionen av räkenskaperna. Vilka tillkommande granskningsåtgärder som utförs baseras på vår professionella bedömning med utgångspunkt i risk och väsentlighet. Det innebär att vi fokuserar granskningen på sådana åtgärder, områden och förhållanden som är väsentliga för verksamheten och där avsteg och överträdelser skulle ha särskild betydelse för bolagets situation. Vi går igenom och prövar fattade beslut, beslutsunderlag, vidtagna åtgärder och andra förhållanden som är relevanta för vårt uttalande om ansvarsfrihet. Som underlag för vårt uttalande om styrelsens förslag till dispositioner beträffande bolagets vinst eller förlust har vi granskat styrelsens motiverade yttrande samt ett urval av underlagen för detta för att kunna bedöma om förslaget är förenligt med aktiebolagslagen.

Stockholm den 6 mars 2017
KPMG AB

Joakim Thilstedt
Auktoriserad revisor

HÅLLBARHETSNOTER

OM RAPPORTEN	130
ALLMÄNNA UPPLYSNINGAR OCH STYRNING	130
INTRESSENTDIALOGER	131
VÄSENLIGHETSANALYS	131
HÅLLBARHETSRIKES	133
HÅLLBARHETSMÅL	134
NYCKELTAL	136
GRI-INDEX	140
INDEX ÖVER FN:S GLOBALA MÅL	143
REDOVISNINGSPRINCIPER	144
BESTYRKANDERAPPORT	145

HÅLLBARHETSNOTER

OM RAPPORTEN

Detta är Sandviks elfte hållbarhetsredovisning, den här gången publicerad tillsammans med årsredovisningen. Redovisningen beskriver concernens hållbarhetsarbete under verksamhetsåret 2016. Ambitionen är att fortsätta rapportera på motsvarande sätt årligen. Sandviks senaste hållbarhetsrapport publicerades i april 2016.

Hållbarhetsrapporten kompletterar den finansiella informationen genom att beskriva concernens mål, strategi, styrning, risk- och möjlighetsbedömning samt Sandviks operativa verksamhet ur ett hållbarhetsperspektiv. Denna information kompletteras också med

webbplatsen home.sandvik. Hållbarhetsinformationen i rapporten har upprättats i enlighet med Global Reporting Initiatives riktlinjer, GRI G4 Core.

Sandvik har undertecknat FN:s Global Compact (UNGC) och vi rapporterar i enlighet med kriterierna för UNGC:s avancerade nivå. Denna rapport innehåller information om concernens arbete med FN:s Global Compacts tio principer inom områdena mänskliga rättigheter, arbetsrätt, miljö och antikorrupcion.

Hållbarhetsredovisningen är granskad av en extern part.

ALLMÄNNA UPPLYSNINGAR OCH STYRNING

RAPPORTENS OMFATTNING

Vid avgörandet av redovisningens innehåll har GRI:s vägledning med tillhörande principer om redovisningens innehåll tillämpats avseende väsentlighet, kommunikation med intressenterna, hållbarhetssammanhang och fullständighet. Hållbarhetsredovisningen avser verksamhetsåret 2016 och omfattar hela concernens verksamhet, inklusive dotterbolag, dock inte intressebolag och samriskbolag. Omfattningen av hållbarhetsinformationen i denna rapport specificeras i ett GRI-index.

Information om identifierade väsentliga aspekter har inkluderats.

STYRNING OCH HÅLLBAR AFFÄRSSTRATEGI

En nyligen reviderad hållbarhetsstrategi för concernen antogs av concernledningen i mars 2016. Strategin har kommunicerats och implementerats under 2016 med fortsättning under 2017. Strategin bygger på internationella riktlinjer och principer, såsom FN:s Global Compact, OECD:s riktlinjer för multilaterala företag och FN:s vägledande principer för företag och mänskliga rättigheter.

RIKTLINJER OCH LEDNINGSSYSTEM

Sandvik har en koncerngemensam policy för miljö, hälsa och säkerhet (EHS). Policyn kompletteras av ett antal interna miljöstandarder för vår verksamhet. Miljömål och

delmål sätts på concernnivå och samtliga affärsområden integrerar dessa aspekter och normer i sin verksamhet. Nyckeltal kopplade till hållbarhetsfrågor rapporteras och konsolideras för att följa upp mål och delmål på concern- och affärsområdesnivå.

Större produktions-, service- och lageranläggningar har ledningssystem certifierade enligt ISO 14001 (98 %) och OSHAS 18001 (96 %). 25 energiintensiva anläggningar är också certifierade enligt ISO 50001. Miljöfrågorna ingår i processen för hållbar leverantörshantering och både miljö- och säkerhetsfrågor utgör en del av processen vid utveckling av nya produkter. Livscykelanalyser genomförs för utvalda produkter, främst inom Sandvik Materials Technology.

MEDLEMSKAP I ORGANISATIONER MED HÅLLBARHETSFOKUS

Sandvik är medlem i FN:s Global Compact. Företaget är också en del av nätverket Swedish Leadership for Sustainable Development som samordnas av Sida och omfattar ett 20-tal stora svenska företag och tre expertorganisationer. Sandvik ingår också i branschorganisationen Jernkontoret samt Svemin där ett antal hållbarhetsinitiativ genomförs, främst med koppling till FN:s utvecklingsmål.

INTRESSENTDIALOGER

Under 2016 fokuserade intressentdialogerna på att samla in underlag till väsentlighetsanalysen, med en reviderad hållbarhetsstrategi som grund. 229 interna och 62 externa intressenter ombads att avgöra vilka väsentliga aspekter de ansåg vara relevanta för Sandvik, utifrån ett antal identifierade aspekter. Svartfrekvensen var 54 % för interna intressenter och 34 % för externa.

Externa intressenter bestod av finansanalytiker, aktieägare, institutionella ägare, icke-statliga organisationer, den svenska regeringen, myndigheter, affärspartners, branschorganisationer och fackföreningar.

Hållbarhetsstrategin bygger på de två påverkansområdena "Vårt erbjudande" inklusive fyra dimensioner och

"Vår verksamhet" med dess fyra dimensioner (se sidan 8). I undersökningen ombads mottagarna att välja hållbarhetsaspekter inom strategins åtta olika dimensioner. Dessa inkluderade till exempel efterlevnad, hållbar leverantörshandling, mångfald och inkludering, mänskliga rättigheter, miljöpåverkan samt hälsa och säkerhet.

Andra intressentdialoger fokuserade främst på aktieägare och investerare där vi presenterade den nya hållbarhetsstrategin. Sandvik genomförde också en koncernövergripande medarbetarundersökning där hållbarhetsaspekterna var inkluderade.

VÄSENTLIGHETSANALYS

Koncernledningen genomför regelbundet en väsentlighetsanalys. Den nuvarande väsentlighetsanalysen, som gäller 2013–2016, ger oss strategisk inriktning och fokus för vårt hållbarhetsarbete.

Utgångspunkten är hållbarhetsrelaterade ämnen som är relevanta för koncernen. De är baserade på internationella ramverk och institutioner som Global Reporting Initiative (GRI), FN:s Global Compact samt media, globala trender och intressentdialoger, utöver vår egen bedömning av relevanta områden.

2017-2018 BESLUT OM VÄSENTLIGA ASPEKTER

Efter en decentraliseringsprocess i bolaget under 2016 genomfördes en ny väsentlighetsanalys som ska gälla 2017–2018. En digital enkät skickades ut till 291 intressenter (229 interna och 62 externa), med frågor om prioriteringen av de aspekter som identifierats i vår hållbarhetsstrategi. Efter ett beslut i koncernledningen, inspirerat av intressentdialogen, valdes hållbarhetsaspekterna i tabellen på sidan 132 som de mest väsentliga för koncernen och affärsområdena för 2017–2018.

PRIORITERINGAR 2013–2016



- Sandviks väsentliga aspekter
- Väsentligt inom Sandvik
- Väsentligt huvudsakligen utanför Sandvik (leverantör och/eller kund)
- Väsentligt både inom och utanför Sandvik (leverantör och/eller kund)

EFTERLEVNAD

Efterlevnad innefattar fyra områden: Antikorrupsionsarbete, handelsrättsliga regler, konkurrensrättsliga regler samt hantering av personuppgifter. Det huvudsakliga syftet är att säkra en väl fungerande struktur med kontroll över Sandviks internationella verksamhet samt att hantera efterlevnadsrisker.

HÅLLBAR LEVERANTÖRSHANTERING

En hållbar leverantörskedja och starka relationer med våra leverantörer är centrala för Sandviks åtagande att tillhandahålla våra kunder de bästa och mest innovativa produkterna och lösningarna.

ANVÄNDNING, ÅTERANVÄNDNING OCH ÅTERTVINNING AV MATERIAL OCH NATURRESURSER

Omfattande återvinningsprogram pågår i alla delar av koncernen. Den globala råvarubristen är därför ett hinder för en framgångsrik affär. Återvinning resulterar i minskad användning av jungfruligt råmaterial, en minskad energiförbrukning, minskade utsläpp av försurande ämnen och avloppsvatten, och dessutom mindre avfall. Faktorer som är viktiga både för Sandvik, kunderna och samhället i stort.

ENERGI, UTSLÄPP OCH KLIMATFÖRÄNDRINGAR

Klimatförändringarna påverkar Sandvik och vi behöver minska denna risk. Dessutom bidrar hög energieffektivitet till att öka värdet på energikällan, vilket resulterar i minskade kostnader och lägre utsläpp, både för Sandvik och våra kunder.

HÄLSA OCH SÄKERHET

Att bibehålla en säker arbetsmiljö kommer alltid ha högsta prioritet, av respekt för såväl våra medarbetare som våra kunder. Koncernen möter ökande förväntningar från såväl kunder som andra intressenter. Hälsa och säkerhet är en viktig konkurrensfördel för Sandvik.

MÅNGFALD OCH INKLUDERING

Sandviks uppfattning är att diversifierade team är mer effektiva, mer benägna att tänka och agera utanför ramarna och bidra till ökad kreativitet och innovation. Mångfald och inkludering är integrerade delar av ett modernt samhälle, och för Sandvik innebär det en stark konkurrensfördel. Att ha rätt sammansättning av människor som återspeglar Sandviks marknader kommer att stödja affären och vår ambition att möta globala och lokala kunders behov.

ATTRAHERA, UTVECKLA OCH BEHÅLLA TALANGER

Sandvik måste försäkra sig om att ha rätt personer på rätt positioner. I syfte att behålla Sandviks marknadsledande position på en utmanande marknad, är en högpresterande kultur viktig.

VÅRT ERBJUDANDE

VÅR VERKSAMHET

Koncernen

Kommer att följas upp av affärsområdena

- Efterlevnad
- Hållbar leverantörshantering
- Användning, återanvändning och återvinning
- Hälsa och säkerhet
- Jämlika karriärmöjligheter

Sandvik Machining Solutions

□ Innovation och produktivitet

- Efterlevnad
- Hållbar leverantörshantering
- Effektiv användning av material och resurser
- Hälsa och säkerhet

Sandvik Mining and Rock Technology

□ Innovation och produktivitet
□ Hälsa och säkerhet
□ Miljöpåverkan

- Styrning
- Efterlevnad
- Kundrelationer
- Hållbar leverantörshantering
- Effektiv användning av material och resurser
- Minskade utsläpp
- Hälsa och säkerhet
- Jämlika karriärmöjligheter

Sandvik Materials Technology

□ Innovation och produktivitet
□ Miljöpåverkan

- Kundrelationer
- Hållbar leverantörshantering
- Koldioxidutsläpp
- Användning, återanvändning och återvinning
- Effektiv användning av material och resurser
- Hälsa och säkerhet

- Väsentligt inom Sandvik
- Väsentligt huvudsakligen utanför Sandvik (leverantör och/eller kund)
- Väsentligt både inom och utanför Sandvik (leverantör och/eller kund)

HÅLLBARHETSRIKES

Varje chef med ett operativt ansvar förväntas säkerställa att de affärsrisker som är förknippade med verksamheten identifieras, utvärderas och hanteras på ett ändamålsenligt sätt. Riskområden såsom marknad och länder, forskning och utveckling, produkt och produktion, hälsa och säkerhet, miljö, korruption samt brott mot mänskliga rättigheter ingår i den processen. De identifierade affärs-

riskerna följs upp kontinuerligt och tilldelas handlingsplaner. De viktigaste riskerna konsolideras och rapporteras till affärsområdenas och koncernfunktionernas ledningsgrupper. Tabellen nedan visar de hållbarhetsrelaterade risker som identifierats. Läs mer om vårt arbete med riskhantering på sidan 52.

RISKOMRÅDE	RISKBESKRIVNING	POTENTIELL PÅVERKAN	RISKMINIMERING
EFTERLEVNAD (korruption och mutor, efterlevnad av handelsregler, personuppgifter)	Att ge muta för att få en order. Att ta emot muta innan order läggs. Interna eller externa bedrägerier. Brott mot internationella handelsregler.	Legala konsekvenser. Försämrat anseende och svagare finansiell ställning.	Utbildning, riskbedömning, fullföljande och förbättringar av lämpliga rutiner, övervakning och rapportering för att förhindra brott mot lagar om mutor, konkurrens, handel eller personuppgifter
HÄLSA OCH SÄKERHET	Skador och arbetsrelaterade sjukdomar för medarbetare som arbetar på Sandvik eller för Sandviks räkning på andra anläggningar	Dödsolyckor, skador eller sjukdomar på arbetsplatsen. Försämrat anseende som påverkar försäljning och förmågan att attrahera och behålla medarbetare.	Ledningssystem för miljö, hälsa och säkerhet som är certifierade i enlighet med OHSAS 18001. Program för att ständigt förbättra vår hälso- och säkerhetskultur.
MILJÖ	Ineffektivt användande av energi, vatten och råmaterial och/eller miljöförstöring. Starkare fokus på produktens miljöpåverkan samt potentiella framtida legala krav.	Ökade kostnader, negativ miljöpåverkan och skadat rykte. Sämre tillgång till råmaterial och vatten för Sandviks verksamhet, kunder och människor bosatta i området nära Sandviks anläggningar. Störningar i produktionskedjan, inklusive energiförsörjning. Störningar på grund av extremt väder.	Införande av miljö- och klimatstrategin. Energieffektivisering, både internt och hos kunder. Hållbarhetsfokus inom produktutveckling. ISO 14001- och 50001-certifiering, livscykelanalys, miljörapportering, utbildning och beteendeförbättring.
HÅLLBAR LEVERANTÖRS-HANTERING	Leverantörer inklusive underentreprenörer, agenter och distributörer som inte respekterar Sandviks uppförandekod för leverantörer och som presterar svagt inom hållbarhet. Ohållbara rutiner för inköp och hantering av leverantörer.	Försämrat anseende och svagare finansiell ställning. Plötsliga störningar i värdekedjan. Låga konkurrenskraftiga priser. Ökad omsättning av leverantörer och låg effektivitet i värdekedjan. Ökade totala kostnader för inköpta varor och leverantörshantering.	Stärka genomförandet av policyer om hållbara inköp och konfliktmineraler och relaterade processer. Öka medvetenheten – utbildning i uppförandekoden för leverantörer, reviderad bedömning av leverantörers hållbarhetsrisk och godkännandeprocesser. Integrera leverantörers hållbarhetsarbete och hållbarhetsaspekter i produkter/ tjänster i koncernens inköpsstrategi. Stärka den övergripande resultatstyrningen.
KUNDUPPTRÄDANDE	Ett oetiskt uppförande hos kunderna	Försämrat anseende och svagare finansiell ställning	Stärka processerna för "känn din kund".

HÅLLBARHETSMÅL

HÅLLBARHETS-OMRÅDEN	ASPEKTER	AMBITION 2020	ÅTGÄRDER 2016
Uppförandekoden	Alla aspekter i Uppförandekoden	<ul style="list-style-type: none"> • En verksamhet där affäretik är en naturlig del i de dagliga diskussionerna och besluten, och där inga överträdelse av principerna i vår uppförandekod sker 	<ul style="list-style-type: none"> • Grundutbildning av alla befintliga medarbetare och utformning/genomförande av en process för utbildning av nyanställda
Speak Up	Alla aspekter i Uppförandekoden	<ul style="list-style-type: none"> • Alla medarbetare känner till att Speak Up är en möjlig kanal för att rapportera överträdelse, och att informationen används i det ständiga förbättringsarbetet av affäretiken inom Sandvik 	<ul style="list-style-type: none"> • Informationskampanj som en del av utbildning i uppförandekoden, lansering av Speak Up i kvarvarande länder, och skapande av utredningsprocesser inom affärsområdena
Efterlevnad av lagar och andra krav	<ul style="list-style-type: none"> • Antikorruption och mutor (ABC) • Personuppgifter • Efterlevnad av handelsregler • Konkurrenslagstiftning 	<ul style="list-style-type: none"> • Efterlevnaden av lagar och andra krav är optimerad i syfte att vara både effektiv och ändamålsenlig 	<ul style="list-style-type: none"> • I överensstämmelse med vår strategi att tillse efterlevnad av lagar och andra krav i våra affärsområden. Stärka processen och systemen när det gäller kommersiella mellanhänder och arkivering.
Hållbar leverantörshandling	<ul style="list-style-type: none"> • Hållbar leverantörskedja • Hållbara inköpsmetoder • Hållbara leveranser 	<ul style="list-style-type: none"> • Öka leverantörskedjans efterlevnadsgrad i relation till uppförandekoden för leverantörer och andra hållbarhetskrav • Integrera hållbarhet i inköpsprocesserna • Användning av hållbara råvaror, resurser och varor när möjligt 	<ul style="list-style-type: none"> • I linje med vår vision att integrera hållbarhet i våra inköpsprocesser och förbättra våra leverantörers efterlevnad av uppförandekoden för leverantörer i den nya organisationsstrukturen
Energi, utsläpp och klimatförändringar	<ul style="list-style-type: none"> • Energieffektivitet • Transport av varor • Energiintensiva leverantörer 	<ul style="list-style-type: none"> • Minska koldioxidutsläpp i förhållande till arbetade timmar med 20 % jämfört med 2014 • Öka energieffektiviteten med 20 %* 	<ul style="list-style-type: none"> • Ursprungsgarantier (för förnybar energi). Genomförande av plan för miljö, hälsa och säkerhet.
Användning, återanvändning och återvinning av material och naturresurser	<ul style="list-style-type: none"> • Användning av hållbara material och resurser • Återanvändning och renovering • Återvinning av material och resurser 	<ul style="list-style-type: none"> • Minska färskvattenförbrukningen med 20 %* jämfört med 2014 • Öka andelen avfall som går till återvinning till > 20 % av allt avfall som genereras • Bibehåll nivån 80 % metallråvara som kommer från återvunnet material 	<ul style="list-style-type: none"> • Fastställa planer för miljö, hälsa, säkerhet (EHS) och genomföra aktiviteter som gör att vi når våra EHS-ambitioner för 2020
Hälsa och säkerhet	<ul style="list-style-type: none"> • Förhindra dödsolyckor • Minska skador och sjukdomar • Hälsa och välmående 	<ul style="list-style-type: none"> • Noll dödsolyckor på anläggningar kontrollerade av Sandvik • Olycksfallsfrekvens < 1,0 • 90 % av medarbetarna har tillgång till välmåendeprogram 	<ul style="list-style-type: none"> • Kritiska kontrollmekanismer • Förbättrad utredningsprocess för olyckstillbud
Attrahera och rekrytera medarbetare	<ul style="list-style-type: none"> • Employer Branding • Rekrytering samt introduktion av nyanställda 	<ul style="list-style-type: none"> • Vi vill vara förstahandsvalet bland arbetsgivare inom utvalda marknader och målgrupper och prestera bättre än våra konkurrenter i fråga om rekrytering av kompetens • Stärka en öppen och transparent intern arbetsmarknad där lediga jobb är synliga och tillgängliga för våra medarbetare, så att de själva har möjlighet att ansvara för sin egen karriär • Säkerställa att våra medarbetare är engagerade, nöjda och att ledtiden mellan anställning och full produktivitet förkortas 	<ul style="list-style-type: none"> • Utveckla en plan för att öka medvetenheten om vår LinkedIn-plattform. Lära våra medarbetare hur man på bästa sätt agerar ambassadör för företaget på LinkedIn med hjälp av storytelling i form av bilder samt utbildningspaket • Öka medvetande och engagemang från högsta ledningen vad gäller den öppna arbetsmarknaden. Etablerade förbättrade introduktionsprocesser i en decentraliserad organisation
Utveckla kompetens och behålla medarbetare	<ul style="list-style-type: none"> • Utbildning och utveckling • Jämlika karriärmöjligheter • Medarbetarengagemang 	<ul style="list-style-type: none"> • Med hjälp av stark styrning, förstärka Sandvik som högpresterande organisation genom att tillse att affärsstrategin är nedbruten i konkreta finansiella, organisatoriska och individuella mål som verkställs och följs upp • En högpresterande organisation som på bästa sätt nyttjar mångfald och inkludering för bättre konkurrenskraft • Engagerade och nöjda medarbetare som bidrar till företagets framgångar och en kultur där alla har möjlighet att uppfylla sin potential 	<ul style="list-style-type: none"> • Förbättra kvaliteten i styrningen vilket inkluderar upprättande, genomförande samt uppföljning av uppsatta mål • Försäkra ett mångfaldsperspektiv inom samtliga HR-processer, exempelvis inom rekrytering och kompetensutveckling • Baserat på resultat i medarbetarundersökningen, identifiera förbättringsområden inom den decentraliserade organisationen

* I relation till arbetade timmar.

MÅL FÖR 2016 PÅ KONCERNNIVÅ	RESULTAT 2016	LÄNK TILL GLOBAL COMPACT	LÄNK TILL FN:S GLOBALA MÅL	GRI-INDIKATOR
<ul style="list-style-type: none"> 100 % av alla medarbetare ska ha utbildats i uppförandekoden i slutet av Q2 2016 	<ul style="list-style-type: none"> 91 % 			
<ul style="list-style-type: none"> Genomförd informationskampanj som en del av utbildning i uppförandekoden i samband med dess utrollning 	<ul style="list-style-type: none"> 91 % 			
<ul style="list-style-type: none"> 100 % av medarbetarna ska ha utbildats i den reviderade uppförandekoden (inklusive ABC samt konkurrensrättslig utbildning) Antal medarbetare utbildade inom <ul style="list-style-type: none"> a) ABC b) Konkurrenslagstiftning Antal genomförda riskanalyser av kommersiella mellanhänder under året 	<ul style="list-style-type: none"> 91 % a) 533 b) 5 504 332 	Princip 10	16.5	SO3, SO4, SO8
<ul style="list-style-type: none"> Reviderade inköpsprocesser (koncernövergripande) med hållbarhetsaspekter integrerade Klargjorda roller och ansvar i en decentraliserad organisation, inklusive en hållbar leverantörshantering Fortsatta aktiviteter inom kapacitetssuppleering Revision av högriskleverantörer Se Användning, återanvändning och återvinning av material och naturresurser 	<ul style="list-style-type: none"> Slutförd Till stor del slutförd 168 inköpare och relaterade funktioner. 220 medarbetare utbildade i konfliktmineraler 175 högriskleverantörer reviderade 	Princip 1-10	5.1, 5.2, 6.3, 6.4, 7.2, 8.3, 8.7, 8.8, 9.4, 12.2, 12.4, 12.5, 16.2, 16.5	HR10, LA14, SO09, EN30, EN32
<ul style="list-style-type: none"> 3 678 g CO₂/arbetad timme 85 MJ/arbetad timme 	<ul style="list-style-type: none"> 4 027 g/timme 91 MJ/timme 	Princip 7, 8, 9	7.2, 7.3, 8.2, 13.1	EN3, EN5, EN15, EN16, EN18, EN21
<ul style="list-style-type: none"> 75 l /arbetad timme 16 % 80 % 	<ul style="list-style-type: none"> 77 l/timme 15 % 78 % 	Princip 7, 8, 9	6.3, 6.4, 9.4, 12.2, 12.4, 12.5,	EN1, EN2, EN8, EN23
<ul style="list-style-type: none"> LTIFR: 1,7 TRIFR: 4,9 	<ul style="list-style-type: none"> LTIFR: 1,7 TRIFR: 5,1 90 % vid senaste undersökningen 	Princip 1, 2	3.8, 3.9, 8.7, 8.8	LA6
<ul style="list-style-type: none"> Antal följare på LinkedIn, mål 150 000 Procentandel nyanställda kvar i företaget, mål >90 % 	<ul style="list-style-type: none"> 151 876 90 % 	Princip 4, 5, 6	8.5, 8.7, 8.8	LA1
<ul style="list-style-type: none"> Genomförda utvecklingssamtal (%), mål 95 % Andel kvinnor i ledande positioner (%), mål 17,1 % Sandvik Employee Engagement Index, (från medarbetarundersökningen), omfattning av medarbetare som är motiverade till att bidra och är villiga att göra en extra ansträngning, mål 75 % 	<ul style="list-style-type: none"> 84 % 16,5 % 74 % 	Princip 4, 5, 6	5.1, 5.c	LA1, LA11

NYCKELTAL

STYRNING AV HÅLLBARHETSARBETET

TOTALT ANTAL SPEAK UP-RAPPORTER 2016: 265

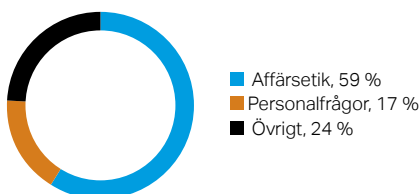

FORSKNING OCH UTVECKLING, FOU

ANTAL MEDARBETARE INOM FOU:

2 850

UTGIFTER FÖR FOU:

3 483 MSEK

AKTIVA PATENT OCH ANDRA
IMMATERIELLA RÄTTIGHETER:

7 900

BEVILJADE PATENT OCH ANDRA IMMATERIELLA RÄTTIGHETER 2016:

1 150

PROCENT AV KONCERNENS INTÄKTER 2016:

4 %

MILJÖPÅVERKAN

CO₂-UTSLÄPP 2016, %

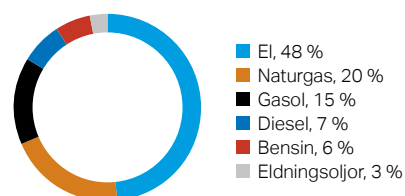

ENERGIFÖRBRUKNING 2016, %

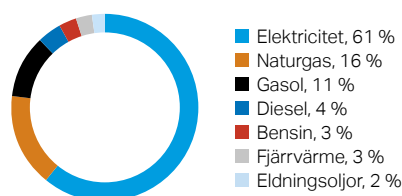

MEDARBETARE

OLYCKOR OCH OLYCKSFALLSFREKVENNS, 2008-2016

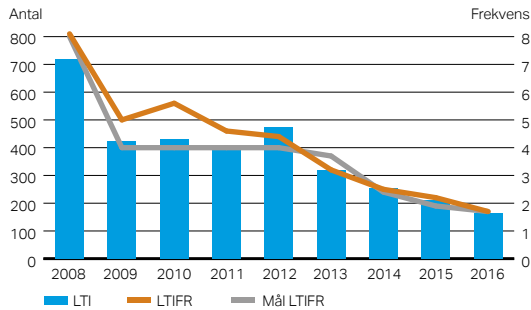

OLYCKSFALLSFREKVENNS PER MARKNADSOMRÅDE, 2015-2016

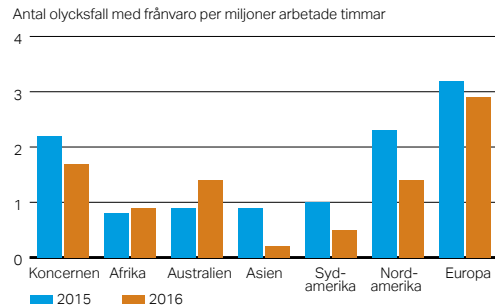

OLYCKSFALLSFREKVENNS PER AFFÄRSOMRÅDE, 2008-2016

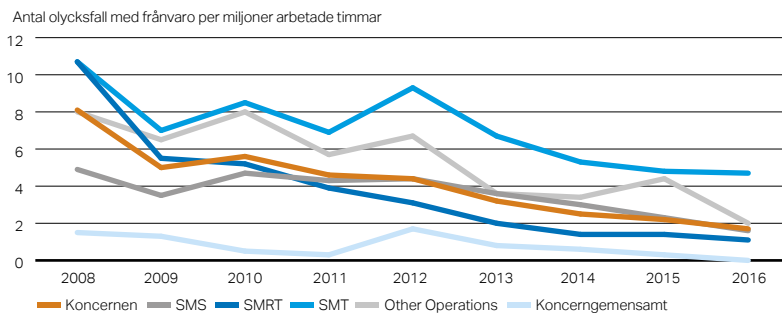

ANTAL MEDARBETARE, 2012-2016*

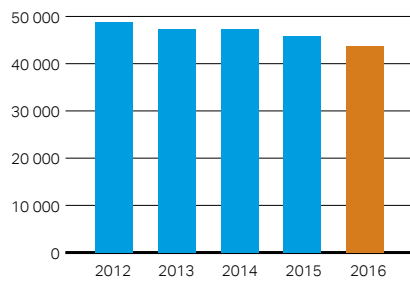

*Omräknat till heltidstjänster per den 31 december 2016.

ANDEL KVINNOR, %

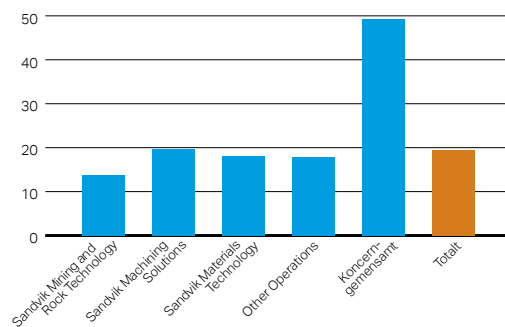

ANTAL MEDARBETARE, FEM STÖRSTA LÄNDERNA*

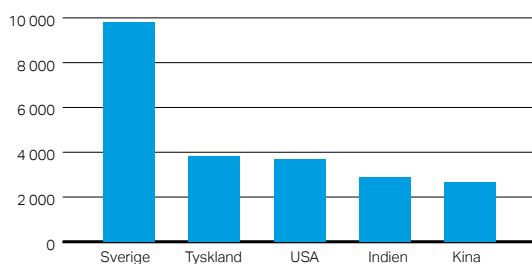

*Omräknat till heltidstjänster per den 31 december 2016.

ANTAL MEDARBETARE PER MARKNADSOMRÅDE, 2016*

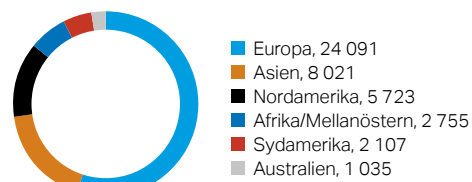

HÅLLBARHETSNOTER

NYCKELTAL MEDARBETARE	Enhet	2009	2010	2011	2012	2013	2014	2015	2016
Medarbetare									
Totalt antal medarbetare	FTE	44 355	47 064	50 030	48 742	47 338	47 318	45 808	43 732
Varav kvinnor	%	17,2	17,6	17,9	18,5	19,1	19,4	19,5	19,4
Heltidsanställda	%	–	–	–	–	97	98	98	97
Varav kvinnor	%	–	–	–	–	–	18	18	18
Deltidsanställda	%	–	–	–	–	3	2	2	3
Varav kvinnor	%	–	–	–	–	–	59	59	58
Inhyrda medarbetare	FTE	–	–	–	–	3 524	1 776	2 376	2 456
LTIFR	Antal olycksfall med frånvaro per miljon arbetade timmar	5,0	5,6	4,6	4,4	3,2	2,5	2,2	1,7
TRIFR	Antal registrerade olyckor per miljon arbetade timmar	–	–	–	–	8,7	6,4	6,0	5,1

Unit	Koncernen		Moderbolaget		
	2015	2016	2015	2016	
Löner, ersättningar och sociala kostnader					
Löner och ersättningar	MSEK	20 604	20 008	4 039	4 141
Sociala kostnader	MSEK	5 263	5 085	1 876	1 794
Resultatandel till anställda	MSEK	13	169	10	130
Totalt	MSEK	25 880	25 262	5 925	6 065
Varav pensionskostnader ingående i sociala kostnader	MSEK	1 426	1 414	476	588

Medarbetare per region	FTE	Afrika/				Asien	Australien
		Europa	Nordamerika	Sydamerika	Mellanöstern		
		24 091	5 723	2 107	2 755	8 021	1 035

Medarbetare per affärsområde	FTE	Sandvik Mining and Rock Technology	Sandvik Machining Solutions	Sandvik Materials Technology	Other Operations	Koncern gemensamt	Totalt
			14 911	18 043	6 490	1 912	
Andel kvinnor	%	13,8	19,8	18,1	17,9	49,2	19,4
Kvinnor i chefsposition	%	13,2	13,8	19,1	14,0	39,0	16,5

Sammansättning av styrelse och ledning samt uppdelning av övriga anställda	Andel kvinnor	Åldersstruktur			
		Under 30	30–50	Över 50	
Styrelse	%	23	0	38	62
Koncernledning	%	38	0	63	38
Chefer	%	17	2	70	28
Övriga anställda	%	20	14	61	26

	Enhet	2009	2010	2011	2012	2013	2014	2015	2016
Nyanställningar och personalomsättning									
Nyanställda per år	Antal	–	–	–	–	–	3 293	2 799	2 235
Varav kvinnor	%	–	–	–	–	–	22	19	19
Personalomsättning per år	%	14	8	8	11	12	10	11	11

Personalomsättning per kön	%	Män	Kvinnor
		10	12

Personalomsättning per ålder	%	Åldersstruktur		
		Under 30	30–50	Över 50
Nyanställda per ålder	Antal	888	1 200	148
Personalomsättning per ålder	%	9	10	13

FINANSIELLA NYCKELTAL	Enhet	2009	2010	2011	2012	2013	2014	2015	2016
Ekonomiskt värde, skapat och fördelat									
Intäkter	MSEK	71 937	82 654	94 084	98 529	87 328	88 821	90 822	84 427
Tillverkningskostnader	MSEK	46 859	44 758	56 054	56 161	50 507	49 717	53 695	45 004
Löner och ersättningar	MSEK	22 441	22 885	24 014	24 907	23 599	24 964	25 880	25 262
Betalningar till finansörer	MSEK	5 986	2 805	5 776	6 056	6 279	6 251	6 392	4 797
Betalningar till stater	MSEK	885	2 391	3 173	3 180	3 937	1 797	1 850	2 027
Kvar i företaget	MSEK	-4 234	9 815	5 067	8 225	3 006	6 092	3 005	7 337
MILJÖNYCKELTAL									
Metallråvaror	Tusen ton	252	359	352	318	341	328	295	314
Varav återanvänt	%	78	81	80	81	81	80	80	78
Energianvändning	TJ	7 520	9 112	9 131	8 907	9 157	8 954	8 565	8 490
Förändring	%	-15	21	0	-2	3	-2	-4	-1
Icke förnybara bränslen	TJ	2 957	3 910	3 691	3 396	3 350	3 163	3 052	3 053
Inköpt el, uppvärmning och kyla	TJ	4 563	5 201	5 440	5 512	5 844	5 830	5 555	5 474
Såld el, uppvärmning och kyla	TJ					-37	-39	-42	-37
Energiintensitet	MJ per arbetad timme				83	92	89	88	91
Förändring	%					11	-3	-1	3
Förbrukning av vatten	Tusen m ³	7 077	8 998	8 414	8 482	8 222	7 876	7 736	7 207
Förändring	%	7	27	-6	1	-3	-4	-2	-7
Varav inköpt vatten	Tusen m ³	3 202	3 437	3 379	3 265	3 207	3 011	2 607	2 540
Varav grundvatten	Tusen m ³	547	601	617	716	667	681	917	618
Varav insamlat ytvatten	Tusen m ³	3 327	4 913	4 377	4 496	4 342	4 181	4 210	4 046
Varav regnvatten	Tusen m ³	2	46	41	6	6	4	2	4
Vattenintensitet	Liter per arbetad timme				79	82	78	79	77
Förändring	%					4	-5	2	-3
CO₂ utsläpp	Tusen ton	479	559	538	527	384	387	382	377
Förändring	%	-15	17	-4	-2	-27	1	-2	-1
Direkt utsläpp, från fossila bränslen	Tusen ton	195	260	242	221	217	203	195	195
Indirekt utsläpp, från elektricitet	Tusen ton	284	299	296	307	168	185	187	182
CO₂ intensitet	g CO ₂ /timme				4 909	3 847	3 831	3 912	4 027
Förändring	%					-22	0	2	3
Avfall	Tusen ton	280	417	433	352	366	367	352	313
Förändring	%	69	49	4	-19	4	0	-4	-11
Fördelning 2007–2013									
Varav farligt	Tusen ton	27	34	36	35	38	e.t.	e.t.	e.t.
Varav till deponi	Tusen ton	231	358	366	292	307	e.t.	e.t.	e.t.
Fördelning 2014–2016									
Farligt avfall till återanvändning	Tusen ton	e.t.	e.t.	e.t.	e.t.	e.t.	13	12	11
Farligt avfall till annan bortskaffning	Tusen ton	e.t.	e.t.	e.t.	e.t.	e.t.	20	19	17
Icke-farligt avfall till återanvändning	Tusen ton	e.t.	e.t.	e.t.	e.t.	e.t.	30	36	35
Icke-farligt avfall till annan bortskaffning	Tusen ton	e.t.	e.t.	e.t.	e.t.	e.t.	304	285	251
Utsläppt processvatten	Tusen m ³	1 427	2 166	2 265	1 942	2 096	2 101	2 203	2 224
Förändring	%	—	52	5	-14	8	0	5	1
Utsläpp till luft									
NMVOC	ton	65	62	61	66	64	61	61	57
Svaveldioxid, SO ₂	ton	45	69	71	42	39	34	33	35
Kvävedioxid, NO _x	ton	379	441	380	354	351	338	330	328
Utsläpp till vatten									
Kväve	ton	201	379	329	285	269	261	230	210
Fosfor	ton	1	1	12	21	33	37	34	32
COD	ton	172	201	170	259	208	195	151	171
Nickel	ton	0,7	0,2	0,2	0,3	0,2	0,3	0,2	0,2
Krom	ton	0,1	0,1	0,1	0,1	0,1	0,1	0,1	0,1

GRI-INDEX

GENERELLA
STANDARDUPPLYSNINGAR

		Sida	Kommentarer och avvikelser	
GENERELLA STANDARDUPPLYSNINGAR	Strategi och analys			
	G4-1	Koncernchefens kommentar	2–4	
	Organisationsprofil			
	G4-3	Organisationens namn	1, 62	
	G4-4	Huvudsakliga varumärken, produkter och tjänster	1, 12–20, 22–28, 49–51	
	G4-5	Huvudkontorets lokalisering	62	
	G4-6	Antal länder där organisationen är verksam	1, 107–109	
	G4-7	Ägarstruktur och bolagsform	62	
	G4-8	Marknader	Insida omslag, 22–28, 107–109	
	G4-9	Organisationens storlek	Insida omslag, 1, 62, 137–138	
	G4-10	Antal medarbetare	1, 137–138	Data uppdelat per kön finns inte tillgänglig för inhyrda medarbetare
	G4-11	Medarbetare som omfattas av kollektivavtal	45	Data med specifika siffror ej tillgängligt
	G4-12	Beskrivning av organisationens leverantörskedja	8, 35–36, 45	Information om leverantörskedjans storlek ej tillgänglig
	G4-13	Väsentliga förändringar under redovisningsperioden	137	
	G4-14	Försiktighetsprincipen	33–34, 46–47	
	G4-15	Extern utvecklade ekonomiska, miljörelaterade samt sociala deklarationer, principer eller andra initiativ vilka organisationen har undertecknat eller följer	4, 38, 45, 130	
	G4-16	Medlemskap i organisationer	37, 130	
		Identifierade väsentliga aspekter och avgränsningar		
	G4-17	Företag som redovisas i organisationens koncernredovisning	130, 144	
	G4-18	Definition av rapportens innehåll	130–132, 144	
	G4-19	Väsentliga aspekter	8, 67, 131–132	
	G4-20	Väsentliga aspekter inom organisationen	131–132	
	G4-21	Väsentliga aspekter utanför organisationen	131–132	
	G4-22	Ändrad information	144	
	G4-23	Väsentliga förändringar i omfattning eller avgränsning jämfört med tidigare redovisningsperioder	144	
		Intressentrelationer		
G4-24	Intressentgrupper som organisationen varit i dialog med	131		
G4-25	Princip för urval av intressenter	131		
G4-26	Organisationens metoder för dialog med intressenterna	131		
G4-27	Ämnen och frågor som framkommit i dialog med intressenterna	131		
	Redovisningsprofil			
G4-28	Redovisningsprofil	Insida omslag, 130		
G4-29	Datum för senaste redovisningen	130		
G4-30	Redovisningscykel	130		
G4-31	Kontaktperson för frågor gällande rapporten	151		
G4-32	GRI-index	140–142		
G4-33	Extern granskning	130, 145		
	Styrning			
G4-34	Organisationens bolagsstyrning	35, 62–67		
	Etik och integritet			
G4-56	Värderingar, principer, standarder samt uppförandekod	5, 35, 67, 134–135		

SPECIFIKA
STANDARDUPPLYSNINGAR

		Sida	Kommentarer och avvikelser	
EKONOMISK PÅVERKAN	Ekonomisk påverkan	DMA		
	EC1	Direkt ekonomisk värde skapat och distribuerat	42–69, 139	
	EFTERLEVNAD (ARBETE MOT MUTOR OCH KORRUPTION, EFTERLEVNAD AV HANDELSREGLER, PERSONUPPGIFTER)			
	Arbete mot korruption	DMA	8, 35, 134–135	
	SO3	Totalt antal och andel (i procent) av verksamheter som har bedömts i fråga om risker hänförliga till korruption, samt de väsentliga risker som har identifierats	53, 133–135	
	SO4	Information om och utbildning i policyer och rutiner mot korruption	9, 134–135	Värdet är konsoliderat för hela koncernen
	Efterlevnad (Miljöpåverkan)	DMA	8, 33–34, 46–47, 131–135	
	EN29	Det sammanlagda värdet av betydande böter, och antalet icke-monetära sanktioner på grund av brott mot miljölagstiftning och bestämmelser	115–116	
	Efterlevnad (produkt)	DMA	8, 35, 131–135	
	PR9	Det sammanlagda värdet av betydande böter för brott mot lagar, regler och förordningar gällande tillhandahållandet och användningen av produkter och tjänster	115–116	
	Efterlevnad (social påverkan)	DMA	8, 35, 131–135	
	SO8	Det sammanlagda värdet av betydande böter och antalet icke-monetära sanktioner för brott mot lagar, regler och förordningar	115–116	
	HÅLLBAR LEVERANTÖRSHANTERING			
	Barnarbete	DMA	8, 35–36, 45, 131–135	
	HR5	Verksamheter och leverantörer där en väsentlig risk för barnarbete har identifierats, och åtgärder som vidtagits för att bidra till att avskaffa barnarbete	35–36, 45	
	Tvångsarbete	DMA	8, 35–36, 45, 131–135	
	HR6	Verksamheter och leverantörer där en väsentlig risk för tvångsarbete och obligatoriskt arbete har identifierats, och åtgärder som vidtagits för att bidra till att avskaffa alla former av tvångsarbete eller obligatoriskt arbete	35–36, 45	
	Bedömning av leverantörer vad gäller mänskliga rättigheter	DMA	8, 35–36, 45, 131–135	
	HR11	Andel (i procent) av nya leverantörer som granskades utifrån kriterier gällande efterlevnaden av mänskliga rättigheter	35–36, 45	Siffror i procent ej tillgängliga
	Bedömning av leverantörer vad gäller arbetsförhållanden	DMA	8, 35–36, 45, 131–135	
	LA15	Andel (i procent) av nya leverantörer som granskades utifrån kriterier gällande arbetsförhållanden	35–36, 45	Siffror i procent ej tillgängliga
	Bedömning av leverantörer gällande påverkan på samhället	DMA	8, 35–36, 45, 131–135	
	SO10	Andel (i procent) av nya leverantörer som granskades utifrån kriterier gällande påverkan på samhället	35–36, 45	Siffror i procent ej tillgängliga
	Bedömning av leverantörer vad gäller miljöpåverkan	DMA	8, 35–36, 45, 131–135	
	EN33	Andel (i procent) av nya leverantörer som granskades utifrån kriterier gällande miljömässig påverkan	35–36, 45	Siffror i procent ej tillgängliga

HÅLLBARHETSNOTER

SPECIFIKA STANDARDUPPLYSNINGAR (FORTS.)		Sida	Kommentarer och avvikelser	
MILJÖPÅVERKAN	ENERGI, UTSLÄPP OCH KLIMATFÖRÄNDRINGAR			
	Energi	DMA	8, 16, 33–34, 131–135	
	EN3	Organisationens energianvändning	136, 139	Data ej uppdelat per typ
	EN5	Energiintensitet	139	
	Utsläpp	DMA	8, 16, 33–34, 131–135	
	EN15	Direkta utsläpp av växthusgaser	136, 139, 144	Inga uppgifter om biogena koldioxidutsläpp
	EN16	Indirekta utsläpp (energi) av växthusgaser	139, 144	
	EN18	Utsläpp av växthusgaser (intensitet)	139, 144	
	EN21	NO _x , SO ₂ , samt andra väsentliga luftföroreningar	139, 144	Inga uppgifter om POP, HAP, eller partiklar i atmosfären
	ANVÄNDNING, ÅTERANVÄNDNING OCH ÅTERVINNING AV MATERIAL OCH NATURRESURSER			
Material	DMA	8, 16, 33–34, 131–135		
EN1	Materialanvändning i vikt eller volym	19–20, 26, 34, 139	Uppgifter om packmaterial ej tillgängliga	
EN2	Återvunnet material i procent av materialanvändning	4, 9, 22, 24, 26, 34		
Vatten	DMA	8, 16, 33–34, 131–135		
EN8	Total vattenanvändning per källa	139, 144		
Avfall	DMA	8, 16, 33–34, 131–135		
EN23	Total avfallsvikt, per typ och avfallshanteringsmetod	139, 144	Detaljerad information om avfallshanteringsmetod ej tillgänglig	
SOCIAL PÅVERKAN	MÅNGFALD OCH INKLUDERING			
	Mångfald och jämställdhet	DMA	7–8, 29–32, 44–45, 131–135	
	LA12	Sammansättning av styrelse och ledning samt uppdelning av anställda per anställningskategori efter kön, åldersgrupp, minoritetsgrupptillhörighet och andra mångfaldsindikatorer	22, 24, 26, 137–138	
	HÄLSA OCH SÄKERHET			
	Hälsa och säkerhet i arbetet	DMA	8, 30–31, 44–45, 131–135	
	LA6	Typ av skada och skadefrekvens, arbetsrelaterade sjukdomar, förlorade arbetsdagar, frånvaro samt totala antalet arbetsrelaterade dödsolyckor per region och per kön	22, 24, 26, 31, 133, 137–138, 144	Uppgifter per kön ej tillgängliga
ATTRAHERA, UTVECKLA OCH BEHÅLLA MEDARBETARE				
Anställning	DMA	7, 8, 29–32, 131–135		
LA1	Totalt antal och andel nyanställda och personalomsättning, per åldersgrupp, kön och region	31–32, 44–45, 89, 137–139	Uppgifter per region ej tillgängliga	
Utbildning	DMA	7, 29–32, 134–135		
LA11	Andel anställda (i procent) som får regelbunden resultatutvärdering och karriärutveckling efter kön och anställningskategori	32, 134–135	Uppgifter per kön och anställningskategori ej tillgängliga	

INDEX ÖVER FN:S GLOBALA MÅL

	FN:S MÅL 2030	DELMÅL	SANDVIKS BIDRAG TILL FN:S GLOBALA MÅL	SIDA
	Säkerställa att alla kan leva ett hälsosamt liv och verka för alla människors välbefinnande i alla åldrar	3.3	Sandviks batteridrivna utrustning under jord bidrar till att ta itu med de potentiella effekterna av dieselpartiklar (DPM) och andra utsläpp från motorer under jord genom lanseringen av till exempel Sandvik DD422IE automatiserad borrhög samt Sandvik LH307B lastare. Sedan över 10 år tillbaka är Sandvik en del av programmet SHWAP i södra Afrika. Syftet med programmet är att minska antal fall av hiv/aids bland våra medarbetare och deras familjer, främst genom förebyggande åtgärder.	37 home.sandvik
	Säkerställa en inkluderande och jämlik utbildning av god kvalitet och främja livslångt lärande för alla	4.3 4.4	Sandvik driver två gymnasieskolor i Sverige med fokus på teknisk kompetens. Vi driver också ett antal yrkesutbildningsprogram i syfte att höja nivån på teknisk expertis i länder där det råder brist på utbildade mekaniker. I Indien är vi engagerade i ett projekt som syftar till att omvandla skolor till högpresterande skolor där varje barn får en bra utbildning. Vi har partnerskap med universitet och forskningsinstitut som möjliggör tillträde till expertkunskap, ny forskning och innovation.	37 home.sandvik
	Uppnå jämställdhet, och alla kvinnors och flickors egenmakt	5.1 5.c	Både vår uppförandekod och vår uppförandekod för leverantörer förbjuder diskriminering av kvinnor och diskriminering på andra grunder. Vi har antagit riktlinjer och processer för att stärka kvinnors egenmakt. Mångfald och inkludering är viktiga områden för Sandvik som följs upp på nära håll och mäts.	7, 30–31, 45, 134–135
	Säkerställa tillgång till och hållbar vatten- och sanitetsförvaltning för alla	6.3 6.4	Vi strävar ständigt efter att minska användningen av farliga ämnen och material, liksom att minska deras påverkan på människor och på vår omgivning. Allt avloppsvatten renas innan det släpps ut. Vi har också program för återvinning och effektiv användning av färskvatten; särskilt i regioner där det råder vattenbrist, såsom EU-projektet "Inspirewater".	33–34, 46–47 home.sandvik
	Säkerställa att alla har tillgång till tillförlitlig, hållbar och modern energi till en överkomlig kostnad	7.2 7.3	Till våra större produktionsanläggningar i Europa köper vi sedan 2013 energi från förnybara energikällor, och minskar därigenom koncernens koldioxidutsläpp med 20 %. Vi arbetar ständigt för att förbättra energieffektiviteten i vår produktion samt i våra produkter och tjänster.	12–20, 33–34 home.sandvik
	Verka för en inkluderande och långsiktig hållbar ekonomisk tillväxt, full och produktiv sysselsättning med anständiga arbetsvillkor för alla	8.7 8.8	Anständiga arbetsvillkor är en uttalad förutsättning i såväl vår uppförandekod som i vår uppförandekod för leverantörer. Vi respekterar ILO:s deklaration om grundläggande principer och rättigheter i arbetslivet, samt principerna 4, 5 och 6 i FN:s Global Compact. Vi har ett strikt förbud mot tvångs-, slav- och barnarbete. Säkerheten för våra medarbetare och entreprenörer är ett högt prioriterat område med en nollvision för våra medarbetare. Vi har sänkt vår olycksfallsfrekvens för sjunde året i rad till 1,7. AutoMine®, en gruvautomationslösning, flyttar människor från riskområden till en säkrare och hälsosammare miljö utan att det påverkar produktionseffektiviteten.	13, 30–32, 44–46 home.sandvik
	Bygga upp en motståndskraftig infrastruktur, verka för en inkluderande och hållbar industrialisering och främja innovation	9.4	Vi arbetar ständigt med att begränsa vår miljöpåverkan genom att minska mängden resurser, ämnen, energi och material. Sandvik Hiflex® precisionsbandstål är utformat för tillverkning av kompressorventiler för nästa generations kompressorer. Precisionsbandstålet bidrar till att öka kompressornas verkningsgrad, främja lång livslängd och minska buller. Vi har investerat i digitalisering samt additiv tillverkning vilket leder till en lägre miljöpåverkan. Skärverktyget GC4315, baserat på tekniken Inveio®, förbättrar verktygets livslängd och produktions säkerhet, samt minskar verksamskretsens cykel, vilket ger högre effekt och minskad resursförbrukning.	2–4, 12–20, 22–28 home.sandvik
	Främja hållbara konsumtions- och produktionsmönster	12.2 12.4	Cirkulär ekonomi är ett nyckelområde för Sandvik. Vi har omfattande återvinningssystem för många olika typer av naturresurser och råvaror i syfte att ständigt öka graden av återvunnet material. Vi har återvinningsprogram av begagnade hårdmetallverktyg vilka köps tillbaka från våra kunder och omvandlas tillbaka till råmaterial. Våra återvinningsprocesser minskar energiförbrukningen och koldioxidutsläppen samt producerar mindre avfall. Vi gör livscykelanalyser och strävar efter att slutföra fler. Vi har system på plats för att minska och förvara kemikalier på ett säkert sätt för att förhindra skador på människor eller miljö. Vi har ett antal initiativ som syftar till att omvandla avfall till råmaterial som kan användas i andra processer.	33–34, 46–47 home.sandvik
	Vidta snabba åtgärder för att motverka klimatförändring och dess effekter	13.1	Minskade koldioxidutsläpp är en hög prioritet för Sandvik. Vi har system för att nå vårt mål om en minskning med 20 % till 2020, jämfört med 2014. Vi investerar i utvecklingen av rena energilösningar såsom bränsleceller och borrhöggen Sandvik DD422IE som minskar utsläppen från underjordsbrytning.	33–34, 46–47 home.sandvik
	Främja fredliga och inkluderande samhällen för hållbar utveckling, erbjud alla tillgång till rättvisa och bygg effektiva, pålitliga och inkluderande institutioner på alla nivåer	16.5	Vår uppförandekod förbjuder korruption och mutor i alla former, även för Sandviks räkning. Detta stöds av en grundlig riskbedömning av våra affärspartners, tydliga riktlinjer och effektiva processer för att bekämpa, men också rapportera fall av korruption. Vårt Speak Up-system är öppet för interna och externa personer som, anonymt eller inte, kan rapportera om överträdelse mot vår uppförandekod, inklusive korruptionsfrågor.	35, 67 home.sandvik

REDOVISNINGSPRINCIPER

Redovisningen av Sandviks hållbarhetsarbete baseras på FN:s Global Compacts krav på rapportering om framsteg samt Global Reporting Initiative (GRI). Den här rapporten är i enlighet med GRI G4 (nivå Core). En del av den information som under tidigare år funnits i rapporteringen har inte bedömts vara av väsentlig art, och ingår därför inte i årets rapport. Hållbarhetsinformationen i Årsredovisningen har granskats av externa revisorer i enlighet med FAR:s rekommendation RevR 6 Bestyrkande av hållbarhetsredovisning.

REDOVISNINGENS OMFATTNING, AVGRÄNSNING SAMT BERÄKNINGSMETODER

Vid definition av redovisningens innehåll har GRI:s vägledning med tillhörande principer om redovisningens innehåll tillämpats. Redovisningen avser verksamhetsåret 2016 och omfattar hela koncernens verksamhet, inklusive dotterbolag och avvecklad verksamhet, dock inte intressebolag och samriskbolag.

Medarbetarstatistik som rör ålder, personalomsättning, nyanställningar, deltid/heltid och kön är hämtad från vårt koncerngemensamma HR-system, vilket omfattar 98 % av Sandviks medarbetare. Dessa siffror sammanställs på årsbasis. Finansiella uppgifter och personalstatistik som inte omnämns ovan kommer från det finansiella rapporteringssystemet. Uppgifter om miljö, hälsa och säkerhet kommer från vårt EHS-rapporteringssystem, där rapporteringen görs varje månad för säkerhetsrelaterade indikatorer och varje kvartal för de delar som rör miljönyckeltal. Kompletterande uppgifter samlas in och sammanställs manuellt en gång om året, och osäkerheten kring kvaliteten på dessa uppgifter är därför högre. Siffrorna rundas av i högre grad för att hantera denna högre grad av osäkerhet. I de fall där det förekommer avgränsningar i rapporten så beskrivs detta i texten.

I beräkningarna av koldioxidutsläpp inkluderas inte utsläpp från transporter av råvaror och färdiga produkter samt resor. För merparten av våra produktionsanläggningar har specifika omvandlingsfaktorer för att beräkna indirekta koldioxidutsläpp erhållits från leverantörerna av den el som används på anläggningarna. I övriga fall har omvandlingsfaktorer från International Energy Agency Dataservice använts. För majoriteten av de europeiska enheterna är omvandlingsfaktorn satt till noll, med hänvisning till systemet för ursprungsgarantier. Rapportering av avfallsmängder förändrades 2014 till att skilja mellan a) farligt och icke-farligt avfall, och b) om avfallet skickats till återanvändning (inklusive återvinning) eller till annan avyttring.

Den tidigare metoden innebar att avfall rapporterades som total mängd avfall a) varav farligt och/eller b) varav skickat till deponi. Konsekvensen av denna förändring är att detaljerade uppgifter om avfall endast kan användas för indikativa jämförelser mellan åren fram till 2013 och åren från 2014 och framåt. Det är däremot möjligt att jämföra den totala mängden avfall mellan alla år.

Arbetade timmar som används vid beräkning av olycksfallsfrekvens baserades på ett antagande om 2000 arbetade timmar per anställd och år för åren 2008–2011, och på faktiskt antal arbetstimmar från 2012 och framåt.

De sammanställda nyckeltalen baseras på information så som den var tillgänglig vid senaste årsbokslut, vilket kan innebära att historiska siffror justerats.

Koncernens utfall i relation till koncernens mål mäts med relevanta indikatorer och nyckeltal. Siffrorna som anges utgör, om inte annat anges, de ackumulerade värdena för 2016 från samtliga aktiva rapporterade enheter.

BESTYRKANDERAPPORT

REVISORS RAPPORT ÖVER ÖVERSIKTLIG GRANSKNING AV HÅLLBARHETSINFORMATIONEN I SANDVIK AB:S ÅRSREDOVISNING

Till Sandvik AB

INLEDNING

Vi har fått i uppdrag av koncernledningen i Sandvik att översiktligt granska Sandviks hållbarhetsinformation för år 2016, inkluderad i Sandviks Årsredovisning 2016. Sandvik har definierat hållbarhetsrapporteringens omfattning till de områden som hänvisas till i GRI-index, se sidorna 140–142 i Sandviks Årsredovisning 2016 inklusive hållbarhetsrapport.

KONCERNLEDNINGENS ANSVAR FÖR HÅLLBARHETSINFORMATIONEN

Det är koncernledningen som har ansvaret för att upprätta hållbarhetsinformationen i enlighet med tillämpliga kriterier, vilka framgår av sidan 130 i Sandviks Årsredovisning 2016, och utgörs av de delar av Sustainability Reporting Guidelines (utgivna av The Global Reporting Initiative (GRI)) som är tillämpliga för hållbarhetsinformationen, samt av företagets egna framtagna redovisnings- och beräkningsprinciper. Detta ansvar innefattar även den interna kontroll som bedöms nödvändig för att upprätta hållbarhetsinformation som inte innehåller väsentliga fel, vare sig dessa beror på oegentligheter eller på fel.

REVISORNS ANSVAR

Vårt ansvar är att uttala en slutsats om hållbarhetsinformationen grundad på vår översiktliga granskning. Vi har utfört vår översiktliga granskning i enlighet med

RevR 6 Bestyrkande av hållbarhetsredovisning utgiven av FAR. En översiktlig granskning består av att göra förfrågningar, i första hand till personer som är ansvariga för upprättandet av hållbarhetsinformationen, att utföra analytisk granskning och att vidta andra översiktliga granskningsåtgärder. En översiktlig granskning har en annan inriktning och en betydligt mindre omfattning jämfört med den inriktning och omfattning som en revision enligt IAASBs standarder för revision och god revisionssed i övrigt har. Revisionsföretaget tillämpar ISQC 1 (International Standard on Quality Control) och har därmed ett allsidigt system för kvalitetskontroll vilket innefattar dokumenterade riktlinjer och rutiner avseende efterlevnad av yrkesetiska krav, standarder för yrkesutövningen och tillämpliga krav i lagar och andra författningar. De granskningsåtgärder som vidtas vid en översiktlig granskning gör det inte möjligt för oss att skaffa oss en sådan säkerhet att vi blir medvetna om alla viktiga omständigheter som skulle kunna ha blivit identifierade om en revision utförts. Den uttalade slutsatsen grundad på en översiktlig granskning har därför inte den säkerhet som en uttalad slutsats grundad på en revision har.

Vår granskning utgår från de av koncernledningen valda kriterier, som definieras ovan. Vi anser att dessa kriterier är lämpliga för upprättande av hållbarhetsinformationen.

Vi anser att de bevis som vi skaffat under vår granskning är tillräckliga och ändamålsenliga i syfte att ge oss grund för vårt uttalande nedan.

UTTALANDE

Grundat på vår översiktliga granskning har det inte kommit fram några omständigheter som ger oss anledning att anse att hållbarhetsinformationen inte, i allt väsentligt, är upprättad i enlighet med de av koncernledningen angivna kriterierna.

Stockholm den 6 mars 2017

KPMG AB

Joakim Thilstedt
Auktoriserad revisor

Karin Sivertsson
Specialistmedlem i FAR

STYRELSE



JOHAN MOLIN

Född 1959. Styrelseordförande sedan 2015. Ordförande i ersättningsutskottet.
Utbildning och arbetslivserfarenhet: Civilekonom från Handelshögskolan i Stockholm. Verkställande direktör och koncernchef i ASSA ABLOY sedan 2005, verkställande direktör och koncernchef i Nilfisk-Advance 2001–2005 och olika befattningar inom Atlas Copco-koncernen 1983–2001.
Nuvarande styrelseuppdrag: Styrelseledamot i ASSA ABLOY AB.
Aktieinnehav i Sandvik (eget och närstående): 260 000 samt 1 000 000 köpoptioner.



JENNIFER ALLERTON

Född 1951. Styrelseledamot sedan 2015.
Utbildning och arbetslivserfarenhet: Magisterexamen i fysik och kandidatexamen i matematik, fysik och geovetenskap. Chief Information Officer vid F. Hoffmann-La Roche Ltd 2002–2012, Technology Director vid Barclaycard 1999–2002 och olika befattningar vid Service-Net, USA, BOC (numera Linde), Cable & Wireless Business Networks och Unilever plc.
Nuvarande styrelseuppdrag: Styrelseledamot i Iron Mountain Inc och AVEVA Group plc.
Aktieinnehav i Sandvik (eget och närstående): 10 000.



CLAES BOUSTEDT

Född 1962. Styrelseledamot sedan 2015. Ordförande i revisionsutskottet.
Utbildning och arbetslivserfarenhet: Civilekonom. Vice verkställande direktör i L E Lundbergföretagen AB sedan 1997 och verkställande direktör i L E Lundberg Kapitalförvaltning AB sedan 1995.
Nuvarande styrelseuppdrag: Styrelseledamot i Hufvudstaden AB.
Aktieinnehav i Sandvik (eget och närstående): 20 000.



JÜRGEN M GEISSINGER

Född 1959. Styrelseledamot sedan 2012.
Utbildning och arbetslivserfarenhet: Teknologiedoktor. Koncernchef i Servion Holding GmbH sedan 2015, verkställande direktör och koncernchef i Schaeffler AG 1998–2013 och olika ledande befattningar inom ITT Automotive 1992–1998.
Nuvarande styrelseuppdrag: Styrelseledamot i Supervisory Board för MTU Aero Engines AG.
Aktieinnehav i Sandvik (eget och närstående): 0.



JOHAN KARLSTRÖM

Född 1957. Styrelseledamot sedan 2011. Medlem i ersättningsutskottet.
Utbildning och arbetslivserfarenhet: Civilingenjör. Verkställande direktör i Skanska AB sedan 2008 samt olika chefsposter inom BPA (nuvarande Bravida) 1995–2000.
Nuvarande styrelseuppdrag: Styrelseledamot i Skanska AB.
Aktieinnehav i Sandvik (eget och närstående): 5 000.



BJÖRN ROSENGREN

Född 1959. Styrelseledamot sedan 2016.
Utbildning och arbetslivserfarenhet: Civilingenjör. Verkställande direktör och koncernchef, Sandvik AB, sedan 2015. Verkställande direktör och koncernchef i Wärtsilä Corporation 2011–2015. Vice verkställande direktör i Atlas Copco AB och chef för affärsområde Construction and Mining Technique 2002–2011. Chef för Atlas Copco Rock Drilling Equipment Division 2001–2002. Chef för Atlas Copco Craelius Division 1998–2001. Chef för Nordhydraulic, Nordwin AB, Sverige 1995–1998. Olika befattningar inom ESAB-koncernen 1985–1995.
Nuvarande styrelseuppdrag: Styrelseledamot i Danfoss A/S.
Aktieinnehav i Sandvik (eget och närstående): 80 214.

Uppgifterna avseende styrelseuppdrag och innehav av aktier avser 31 december 2016. Nuvarande styrelseuppdrag avser uppdrag i bolag utanför Sandvik-koncernen.



HELENA STJERNHOLM

Född 1970. Styrelseledamot sedan 2016. Medlem i revisionsutskottet.

Utbildning och arbetslivserfarenhet: Civilekonom. Verkställande direktör och koncernchef i AB Industrivärden sedan 2015. Innan hon började på Industrivärden var hon partner i riskkapitalbolaget IK Investment Partners där hon hade arbetat sedan 1998. 1997–1998 arbetade hon som konsult på Bain & Company.

Nuvarande styrelseuppdrag: Styrelseledamot i AB Industrivärden, AB Volvo och Telefonaktiebolaget LM Ericsson.

Aktieinnehav i Sandvik (eget och närtstående): 0.



LARS WESTERBERG

Född 1948. Styrelseledamot sedan 2010. Medlem i ersättningsutskottet och revisionsutskottet.

Utbildning och arbetslivserfarenhet: Civilingenjör och civilekonom. Verkställande direktör och koncernchef i Autoliv Inc. 1999–2007, Gränges AB 1994–1999 och i ESAB 1991–1994 och olika positioner inom ESAB och ASEA från 1972.

Nuvarande styrelseuppdrag: Styrelseledamot i SSAB AB, AB Volvo och Stena AB.

Aktieinnehav i Sandvik (eget och närtstående): 80 000.



TOMAS KÄRNSTRÖM

Född 1966. Styrelseledamot sedan 2006 (arbetstagarrepresentant).

Utbildning och arbetslivserfarenhet: Ordförande i IF Metalls klubb, Sandvik Materials Technology. Olika befattningar inom Sandvik sedan 1986.

Nuvarande styrelseuppdrag: –
Aktieinnehav i Sandvik (eget och närtstående): 2 889.



THOMAS LILJA

Född 1975. Styrelseledamot sedan 2016 (arbetstagarrepresentant).

Utbildning och arbetslivserfarenhet: Gymnasieingenjör - maskinteknik. Ordförande i Unionen Sandvik Sverige och Unionen Coromant & Machining Solutions. Process & System Coordinator Direct Purchasing vid Sandvik Tooling 2007–2010 och Professional Buyer Direct Material vid Sandvik Coromant/Tooling 2000–2007. Olika befattningar inom produktion och logistik inom Scania 1995–2000.

Nuvarande styrelseuppdrag: –
Aktieinnehav i Sandvik (eget och närtstående): 3 414.



THOMAS ANDERSSON

Född 1962. Styrelsesuppleant sedan 2012 (arbetstagarrepresentant).

Utbildning och arbetslivserfarenhet: Ordförande i Metallklubben Sandvik Coromant Gimoverken. Olika operatörsbefattningar inom Gimoverken sedan 1984. Byggnadsfirma Anders Diös 1980–1984.

Nuvarande styrelseuppdrag: –
Aktieinnehav i Sandvik (eget och närtstående): 612.



MATS W LUNDBERG

Född 1974. Styrelsesuppleant sedan 2015 (arbetstagarrepresentant).

Utbildning och arbetslivserfarenhet: Civilingenjör och teknologie doktor kemiteknik. Specialist FoU, Sandvik Materials Technology sedan 2010. Forskare och postdoc på Risø DTU, Danmark 2007–2010 och teknisk specialist Spectral Solutions AB 2005–2007.

Nuvarande styrelseuppdrag: –
Aktieinnehav i Sandvik (eget och närtstående): 0.

HEDERSORDFÖRANDE

Percy Barnevik

Född 1941. Styrelseordförande i Sandvik AB 1983–2002.

STYRELSENS SEKRETERARE

Åsa Thunman

Född 1969. Sekreterare i styrelsen sedan 2014. Chefsjurist, Sandvik AB, sedan 2014.

REVISOR

KPMG AB

Huvudansvarig revisor (från januari 2017): Joakim Thilstedt, född 1967. Auktoriserad revisor.

Andra revisionsuppdrag: Huvudansvarig revisor för, bland andra, Ahlsell AB, Holmen AB, Hufvudstaden AB, LE Lundbergföretagen AB och Modern Times Group MTG AB.

Aktieinnehav i Sandvik (eget och närtstående): 0.

KONCERNLEDNING



BJÖRN ROSENGREN

Född 1959. Verkställande direktör och koncernchef, Sandvik AB, sedan 2015.
Utbildning och arbetslivserfarenhet: Civilingenjör. Verkställande direktör och koncernchef i Wärtsilä Corporation 2011–2015. Vice verkställande direktör i Atlas Copco AB och chef för affärsområde Construction and Mining Technique 2002–2011. Chef för Atlas Copco Rock Drilling Equipment Division 2001–2002. Chef för Atlas Copco Craelius Division 1998–2001. Chef för Nordhydraulic, Nordwin AB, Sverige 1995–1998. Olika befattningar inom ESAB-koncernen 1985–1995.
Nuvarande styrelseuppdrag: Styrelseledamot i Sandvik AB och Danfoss A/S.
Aktieinnehav i Sandvik (eget och närstående): 80 214.



JESSICA ALM

Född 1977. Kommunikationsdirektör, Sandvik AB, sedan 2013.
Utbildning och arbetslivserfarenhet: Magisterexamen i geologi och journalistik. Anställd på Sandvik sedan 2006. Olika ledande befattningar, bland annat som chef för kommunikation och marknadsföring på Sandvik Coromant 2012–2013 och internkommunikationschef på Sandvik Coromant 2010–2012.
Nuvarande styrelseuppdrag: —
Aktieinnehav i Sandvik (eget och närstående): 5 179.



PETRA EINARSSON

Född 1967. Chef för affärsområde Sandvik Materials Technology sedan 2013.
Utbildning och arbetslivserfarenhet: Civilekonom. Anställd på Sandvik sedan 1990. Olika ledande befattningar, bland annat som chef för produktområde Tube 2011–2013, chef för produktområde Strip 2007–2011 samt ekonomidirektör på Sandvik Materials Technology 2004–2007.
Nuvarande styrelseuppdrag: Styrelseledamot i SSAB AB, Industriarbetsgivarna och ledamot i Jernkontorets fullmäktige.
Aktieinnehav i Sandvik (eget och närstående): 21 852.



TOMAS ELIASSON

Född 1962. Ekonomi- och finansdirektör, Sandvik AB, sedan 1 april 2016.
Utbildning och arbetslivserfarenhet: Civilekonomexamen, Uppsala Universitet. Ekonomi- och finansdirektör på AB Electrolux 2012–2016. Ekonomi- och finansdirektör på ASSA ABLOY AB 2006–2012. Ekonomi- och finansdirektör på Seco Tools AB 2002–2006. Ekonomichef på ABB Robotics AB 1999–2002. Ekonomichef på ABB Flexible Automation AB 1997–1999. Olika befattningar inom ABB-koncernen i Sverige och Australien 1987–1997.
Nuvarande styrelseuppdrag: Styrelseledamot i Millicom International Cellular S.A.
Aktieinnehav i Sandvik (eget och närstående): 24 030.



LARS ENGSTRÖM

Född 1963. Chef för affärsområde Sandvik Mining and Rock Technology sedan 1 juli 2016.
Utbildning och arbetslivserfarenhet: Civilingenjör. Chef för affärsområde Sandvik Mining 2015–2016. Tillförordnad verkställande direktör och koncernchef för BE Group 2014–2015. Verkställande direktör och koncernchef för Munters AB 2006–2014. Olika ledande befattningar inom Atlas Copco 1994–2006, såsom chef för Atlas Copco Rock Drilling Equipment/Underground Rock Excavation Division 2002–2006 och chef för Atlas Copco CMT Australia and New Zealand 2000–2002. Olika befattningar inom Seco Tools 1988–1994.
Nuvarande styrelseuppdrag: Styrelseledamot i branschorganisationen Svemin.
Aktieinnehav i Sandvik (eget och närstående): 6 086.



JONAS GUSTAVSSON

Född 1967. Chef för affärsområde Sandvik Machining Solutions sedan 2013.
Utbildning och arbetslivserfarenhet: Civilingenjör. Olika ledande befattningar inom Sandvik sedan 2008, inklusive affärsområdeschef för Sandvik Materials Technology 2011–2013, Vice President Operations i Rotax 2002–2007, olika ledande positioner inom Bombardier 1997–2002 och ABB 1995–1997.
Nuvarande styrelseuppdrag: —
Aktieinnehav i Sandvik (eget och närstående): 40 168.
 Den 30 januari 2017 tillkännagavs att Jonas Gustavsson beslutat att lämna Sandvik för en roll utanför koncernen.



JOHAN KERSTELL

Född 1970. Personaldirektör, Sandvik AB, sedan 1 juni 2016.

Utbildning och arbetslivserfarenhet: Magisterexamen i ekonomi. Olika ledande befattningar inom HR och organisationsutveckling inom Sandvik 2004–2016. Cap Gemini 1999–2003.

Nuvarande styrelseuppdrag: —

Aktieinnehav i Sandvik (eget och närstående): 5 732.



ÅSA THUNMAN

Född 1969. Chefsjurist, Sandvik AB, sedan 2014.

Utbildning och arbetslivserfarenhet: Jur.kand.

Securitas-koncernen 2009–2014, chefsjurist från 2011, Elekta AB 1999–2009, flera ledande befattningar, inklusive chefsjurist. Advokatbyrån Lagerlöf & Leman, 1996–1999.

Nuvarande styrelseuppdrag: —

Aktieinnehav i Sandvik (eget och närstående): 6 781.

Medlemmar som frånträdde koncernledningen under 2016:

Mats Backman, Dinggui Gao, Jim Nixon, Anna Vikström Persson och Zhiqiang (ZZ) Zhang.

Uppgifterna avseende styrelseuppdrag och innehav av aktier avser 31 december 2016. Nuvarande styrelseuppdrag avser uppdrag i bolag utanför Sandvik-koncernen.

ÅRSSTÄMMA

ÅRSSTÄMMA

Årsstämma hålls torsdagen den 27 april 2017 kl. 17:00 på Göransson Arena, Sätragatan 21, Sandviken.

Aktieägare som vill delta i stämman ska dels vara införd i den av Euroclear Sweden AB förda aktieboken fredagen den 21 april 2017 dels anmäla sitt deltagande i stämman till bolaget senast fredagen den 21 april 2017.

Anmälan om deltagande i stämman ska göras på bolagets hemsida home.sandvik, per telefon 026-26 09 40 vardagar kl. 09:00–16:00 eller genom brev till adress Computershare AB, "Sandviks årsstämma", Box 610, 182 16 Danderyd.

Aktieägare som har sina aktier förvaltarregistrerade måste fredagen den 21 april 2017 hos Euroclear Sweden AB tillfälligt ha inregistrerat aktierna i eget namn för att ha rätt att delta i stämman. Observera att förfarandet också gäller beträffande aktier som ligger på banks aktieägardepå och vissa investeringssparkonton (ISK).

Vid anmälan ska namn, person- eller organisationsnummer, adress och telefonnummer samt eventuella biträden uppges. Sker deltagande med stöd av fullmakt bör denna skickas till ovanstående adress före årsstämman.

UTDELNING

Styrelsen föreslår att årsstämman 2017 ska besluta om utdelning med 2,75 kronor per aktie.

Som avstämningsdag för rätt till utdelning föreslås tisdagen den 2 maj 2017. Om förslaget antas av årsstämman beräknas utdelningen betalas ut fredagen den 5 maj 2017. Utdelningen skickas till dem som på avstämningsdagen är införda i aktieboken eller i särskild förteckning över panthavare med flera. För att underlätta utdelningsredovisningen bör aktieägare som ändrat adress meddela detta till sin bank i god tid före avstämningsdagen.

ÅRSREDOVISNING

Årsredovisningen är tillgänglig på home.sandvik, där den även kan beställas i tryckt form.

DEFINITIONER

RESULTAT PER AKTIE

Årets resultat hänförligt till moderbolagets aktieägare dividerat med genomsnittligt antal utestående aktier under året.

RÖRELSERESULTAT

Resultat före finansiella poster och skatt.

SOLIDITET

Eget kapital inklusive innehav utan bestämmande inflytande i relation till totalt kapital.

NETTOSKULDSÄTTNINGSGRAD

Räntebärande kort- och långfristiga skulder (inklusive nettoavsättningar för pensioner) med avdrag för likvida medel, dividerat med eget kapital inklusive innehav utan bestämmande inflytande.

KAPITALOMSÄTTNINGSHASTIGHET

Intäkterna i det senaste kvartalet uppräknat till årstakt dividerat med genomsnittligt rörelsekapital.

RÖRELSEKAPITAL

Summan av lager, kundfordringar och leverantörskrediter samt övriga kortfristiga icke räntebärande fordringar och skulder exklusive skattefordringar och skatteskulder.

RELATIVT RÖRELSEKAPITAL

Genomsnittligt rörelsekapital för de senaste fyra kvartalen, dividerat med intäkterna de senaste tolv månaderna.

AVKASTNING PÅ SYSSELSATT KAPITAL

Rörelseresultat plus finansiella intäkter i procent av fyra kvartals genomsnitt för sysselsatt kapital. Sysselsatt kapital definieras som totalt kapital med avdrag för icke räntebärande skulder.

AVKASTNING PÅ EGET KAPITAL

Årets koncernresultat i procent av fyra kvartals genomsnitt för eget kapital.

AVKASTNING PÅ TOTALT KAPITAL

Rörelseresultat med tillägg för finansiella intäkter i procent av fyra kvartals genomsnitt för totalt kapital.

DEFINITIONER (FORTS.)

ORDERINGÅNG

Orderingång för en period hänförs till värdet av alla erhållna order med omedelbar leverans och för order med framtida leverans där leveransdatum och kvantiteter har bekräftats.

Allmänna försäljningsavtal inkluderas enbart när en slutlig överenskommelse gjorts och konfirmerats. Service-

kontrakt ska inkluderas i orderingången med hela den bindande kontraktssumman vid kontraktets undertecknande. Orderingång för en period ska även inkludera alla förändringar i orderstocken så som annulleringar, prisförändringar som påverkar orderstocken och kreditnotor utfärdade under perioden.

FINANSIELLA MÅL

UTDELNINGSKVOT OM 50% AV RAPPORTERAD VINST PER AKTIE

Resultat per aktie omfattar rapporterat resultat för koncernen totalt.

GENOMSnittlig TILLVÄXT I RÖRELSERESULTAT (CAGR)¹ ≥ 7 % 2016–2018

Förbättrat rörelseresultat, exklusive effekter från ändrade valutakurser, jämförelsestörande poster² för koncernen och metallpriseffekter till följd av omvärdering av lager inom Sandvik Materials Technology. Måttet beräknas på kvarvarande verksamheter exklusive Other Operations.

NETTOSKULDSÄTTNINGSGRAD < 0,8

Nettoskulden beräknas för koncernen totalt och omfattar räntebärande kort- och långfristiga skulder med avdrag för likvida medel, dividerat med eget kapital inklusive innehav utan bestämmande inflytande. Exkluderar större förvärv.

FÖRBÄTTRAD AVKASTNING PÅ SYSSELSATT KAPITAL² ≥ 3 %-ENHETER, 2016–2018

Förbättring i avkastning på sysselsatt kapital beräknas med avkastning på sysselsatt kapital för år 2015 som bas. Rörelseresultatet exkluderar jämförelsestörande poster.

- Sysselsatt kapital exkluderar kvarvarande avsättningar relaterat till jämförelsestörande poster.
- Vid fall av stora nedskrivningar är basen, sysselsatt kapital för 2015, omräknat för att motsvara den nya nivån av sysselsatt kapital.

Måttet beräknas på kvarvarande verksamheter exklusive Other Operations.

Har du synpunkter på vår årsredovisning, är du välkommen att höra av dig till oss på Group Communications, +46 8 456 11 00 eller info@sandvik.com

För kommentarer eller frågor gällande informationen om hållbarhet kontakta Sustainable Business, +46 8 456 11 00 eller via info@sandvik.com

1) CAGR Compound annual growth rate, genomsnittlig årlig tillväxt.

2) Jämförelsestörande poster: stora förvärv eller försäljningar, omstruktureringskostnader och nedskrivningar.

FINANSIELLA NYCKELTAL, KONCERNEN TOTALT

	2007	2008	2009	2010	2011	2012	2013	2014	2015	2016
Intäkter, MSEK	86 338	92 654	71 937	82 654	94 084	98 529	87 328	88 821	90 822	84 430
Förändring %	+19	+7	-22	+15	+14	+5	-11	+2	+2	-7
varav organisk, %	+18	+5	-30	+17	+20	+5	-7	-2	-6	-6
varav struktur, %	+3	+2	0	+1	0	0	0	+2	0	0
varav valuta, %	-2	0	+10	-2	-5	0	-5	+2	+8	-1
Rörelseresultat, MSEK	14 394	12 794	-1 412	11 029	10 148	13 490	8 638	10 120	6 062	9 657
% av intäkter	17	14	-2	13	11	14	10	11	7	11
Resultat efter finansiella intäkter och kostnader, MSEK	12 997	10 577	-3 472	9 412	8 179	11 516	6 753	8 264	4 059	7 996
% av intäkter	15	11	-5	11	9	12	8	9	4	9
Årets koncernresultat, MSEK	9 594	7 836	-2 596	6 943	5 861	8 107	5 008	5 992	2 194	5 468
Eget kapital ¹ , MSEK	29 823	36 725	29 957	33 813	31 264	32 536	33 610	36 672	34 060	39 290
Soliditet ¹ , %	35	36	33	38	32	31	36	34	34	38
Nettoskuldssättningsgrad ^{2,3} , ggr	1,0	0,9	1,0	0,7	0,7	0,8	0,9	1,0	1,0	0,7
Kapitalomsättningshastighet ² , %	112	101	73	92	100	97	89	89	86	83
Likvida medel, MSEK	2 006	4 998	7 506	4 783	5 592	13 829	5 076	6 327	6 376	8 818
Avkastning på eget kapital ¹ , %	34,4	24,8	-7,9	22,1	18,5	25,3	15,3	17,4	6,2	15,2
Avkastning på sysselsatt kapital ¹ , %	27,0	19,9	-1,3	17,4	16,0	19,8	12,6	13,4	7,9	12,9
Investeringar i anläggningar, MSEK	4 811	6 634	4 006	3 378	4 994	4 820	4 185	4 703	4 161	3 691
Investeringar totalt, MSEK	9 480	7 766	6 161	4 493	5 332	4 859	4 674	7 537	4 168	3 722
Kassaflöde från den löpande verksamheten, MSEK	5 076	9 335	11 792	12 149	7 764	11 892	5 133	9 515	11 952	12 032
Kassaflöde, MSEK	179	2 764	2 471	-2 642	907	8 450	-8 656	1 039	79	2 288
Antal medarbetare, 31 december	47 123	50 028	44 355	47 064	50 030	48 742	47 338	47 318	45 808	43 732

1) Jämförelsetalen från och med 2011 justerade på grund av förändrade redovisningsprinciper.

2) Jämförelsetalen från och med 2011 justerade på grund av förändrad definition. För definitioner, se sid 150.

3) Nettoskulden inkluderar från och med 2012 nettopensionsskulden.

DATA PER AKTIE

(Alla historiska belopp är omräknade med hänsyn till splitt 5:1)

	2007	2008	2009	2010	2011	2012	2013	2014	2015	2016
Resultat ¹	7,65	6,30	-2,24	5,59	4,63	6,51	4,0	4,79	1,79	4,39
Resultat efter utspädning ²	7,65	6,29	-2,24	5,59	4,63	6,51	4,0	4,79	1,79	4,39
Eget kapital ³	24,1	30,0	24,4	27,5	25,2	25,9	26,7	29,1	27,1	31,2
Utdelning (2016 enligt förslag)	4,00	3,15	1,00	3,00	3,25	3,50	3,50	3,50	2,50	2,75
Direktavkastning ⁴ , %	3,6	6,4	1,2	2,3	3,8	3,4	3,9	4,6	3,4	2,4
Utdelningsandel ⁵ , %	52	50	-	54	70	54	88	73	140	63
Börskurser, Sandvik-aktien, årshögsta	151	108	90	133	135	107	108	97	107	116
årslägst	96	42	41	76	73	82	79	74	68	65
vid årets slut	111	49	86	131	84	103,50	90,70	76,40	74,05	112,70
Antal aktier vid årets slut, miljoner	1 186,30	1 186,30	1 186,30	1 186,30	1 186,30	1 254,40	1 254,40	1 254,40	1 254,40	1 254,40
Genomsnitt antal aktier (miljoner)	1 186,30	1 186,30	1 186,30	1 186,30	1 186,30	1 245,90	1 254,40	1 254,40	1 254,40	1 254,40
P/E tal ⁶	14,5	7,8	-	23,5	18,2	15,9	22,7	15,9	41,4	25,7
Börskurs i % av eget kapital ⁷	462	163	352	476	333	400	340	261	273	361

1) Årets resultat per aktie.

2) Årets resultat per aktie efter utspädning av utestående konvertibelprogram.

3) Jämförelsetalen från och med 2011 justerade på grund av förändrade redovisningsprinciper.

4) Utdelning dividerad med börskursen vid årets slut.

5) Utdelning dividerad med resultat per aktie.

6) Börskursen vid årets slut i relation till resultat per aktie.

7) Börskursen vid årets slut i procent av eget kapital per aktie. Kompletterande definitioner, se sid 150.

UTVECKLING PER AFFÄRSOMRÅDE, KONCERNEN TOTALT

	INTÄKTER			RÖRELSERESULTAT OCH RÖRELSEMARGINAL					
	2014	2015	2016	2014		2015		2016	
	MSEK	MSEK	MSEK	MSEK	%	MSEK	%	MSEK	%
Sandvik Machining Solutions	32 099	33 809	32 852	6 544	20	5 504	16	6 970	21
Sandvik Mining and Rock Technology	30 643	33 131	31 093	2 428	8	2 417	7	3 206	10
Sandvik Materials Technology	14 907	13 909	12 931	1 880	13	8	0	1 115	9
Other Operations	4 868	4 976	4 655	603	12	489	10	545	12
Avvecklad verksamhet	6 288	4 977	2 877	-85	-1	-1 209	-24	-1 361	-47

För ytterligare nyckeltal, se under sidan investerare på home.sandvik

